

**DAIKIN**

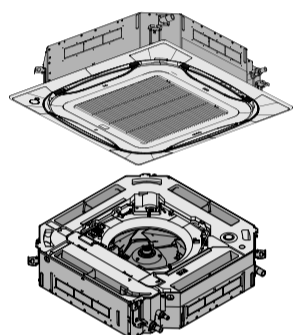

## Ghid de referință pentru instalator și utilizator

**Instalații de aer condiționat în sistem split**



**FCAHG71GVEB  
FCAHG100GVEB  
FCAHG125GVEB  
FCAHG140GVEB**

Ghid de referință pentru instalator și utilizator  
Instalații de aer condiționat în sistem split

**română**



## Cuprins

<b>1 Măsurile de siguranță generale</b>	<b>4</b>	6.4.5 Pentru a conecta cablajul electric la unitatea interioară .....	18
1.1 Despre documentație .....	4	<b>7 Configurare</b>	<b>19</b>
1.1.1 Explicația avertizărilor și simbolurilor .....	4	7.1 Reglaje locale .....	19
1.2 Pentru utilizator .....	4	<b>8 Darea în exploatare</b>	<b>20</b>
1.3 Pentru instalator .....	5	8.1 Prezentare generală: Darea în exploatare .....	20
1.3.1 Date generale .....	5	8.2 Măsurile de precauție la darea în exploatare .....	20
1.3.2 Locul instalării .....	5	8.3 Lista de verificare înainte de darea în exploatare .....	21
1.3.3 Agent frigorific .....	7	8.4 Efectuarea probei de funcționare .....	21
1.3.4 Apa sărată .....	7	8.5 Codurile de eroare în timpul efectuării probei de funcționare .....	22
1.3.5 Apă .....	7	<b>9 Predarea către utilizator</b>	<b>22</b>
1.3.6 Electric .....	8	<b>10 Dezafectarea</b>	<b>22</b>
<b>2 Despre documentație</b>	<b>8</b>	<b>11 Date tehnice</b>	<b>22</b>
2.1 Despre acest document .....	8	11.1 Schema tubulaturii: Unitatea interioară .....	23
<b>Pentru instalator</b>	<b>9</b>	11.2 Schema cablajului .....	24
<b>3 Despre cutie</b>	<b>9</b>	<b>Pentru utilizator</b>	<b>25</b>
3.1 Prezentare generală: despre cutie .....	9	<b>12 Despre sistem</b>	<b>25</b>
3.2 Unitatea interioară .....	9	12.1 Configurația sistemului .....	25
3.2.1 Pentru a despacheta și manipula unitatea .....	9	12.2 Cerințe de informare pentru unități serpentină - ventilator .....	25
3.2.2 Pentru a scoate accesoriile din unitatea interioară .....	9	<b>13 Interfața utilizatorului</b>	<b>25</b>
<b>4 Despre unități și opțiuni</b>	<b>9</b>	<b>14 Înainte de exploatare</b>	<b>25</b>
4.1 Prezentare generală: despre unități și opțiuni .....	9	<b>15 Funcționarea</b>	<b>26</b>
4.2 Identificare .....	10	15.1 Intervalul de exploatare .....	26
4.2.1 Eticheta de identificare: Unitatea interioară .....	10	15.2 Exploatarea sistemului .....	26
4.3 Despre unitatea interioară .....	10	15.2.1 Despre exploatarea sistemului .....	26
4.4 Configurația sistemului .....	10	15.2.2 Despre răcire, încălzire, modul ventilator și funcționarea automată .....	26
4.5 Combinarea unităților și opțiuni .....	10	15.2.3 Despre operațiunea de încălzire .....	26
4.5.1 Opțiuni posibile pentru unitatea interioară .....	10	15.2.4 Pentru a exploata sistemul .....	26
<b>5 Pregătirea</b>	<b>10</b>	15.3 Utilizarea programului de uscare .....	26
5.1 Prezentare generală: pregătirea .....	10	15.3.1 Despre programul de uscare .....	26
5.2 Pregătirea locului de instalare .....	10	15.3.2 Pentru a utiliza programul de uscare .....	26
5.2.1 Cerințele locului de instalare pentru unitatea interioară .....	11	15.4 Reglarea direcției fluxului de aer .....	27
5.3 Pregătirea tubulaturii agentului frigorific .....	12	15.4.1 Despre clapeta fluxului de aer .....	27
5.3.1 Cerințele tubulaturii de agent frigorific .....	12	<b>16 Economisirea energiei și funcționarea optimă</b>	<b>27</b>
5.3.2 Izolarea tubulaturii de agent frigorific .....	12	<b>17 Întreținerea și service-ul</b>	<b>27</b>
5.4 Pregătirea cablajului electric .....	12	17.1 Curățarea filtrului de aer, a grilei aspirației, a orificiului de evacuare a aerului și a panourilor exterioare .....	28
5.4.1 Despre pregătirea cablajului electric .....	12	17.1.1 Pentru a curăța filtrul de aer .....	28
<b>6 Instalarea</b>	<b>13</b>	17.1.2 Pentru a curăța grila aspirației .....	28
6.1 Prezentare generală: instalarea .....	13	17.1.3 Pentru curățarea orificiului de evacuare a aerului și a panourilor exterioare .....	28
6.2 Montarea unității interioare .....	13	17.2 Întreținerea după o perioadă îndelungată de neutilizare .....	29
6.2.1 Precauții la montarea unității interioare .....	13	17.3 Întreținerea înainte de o perioadă îndelungată de neutilizare .....	29
6.2.2 Instrucțiuni pentru instalarea unității interioare .....	13	17.4 Despre agentul frigorific .....	29
6.2.3 Instrucțiuni pentru instalarea tubulaturii de evacuare .....	14	17.5 Service după vânzare și garanție .....	29
6.3 Conectarea tubulaturii agentului frigorific .....	15	17.5.1 Perioada de garanție .....	29
6.3.1 Despre racordarea tubulaturii de agent frigorific .....	15	17.5.2 Întreținerea și inspecția recomandată .....	29
6.3.2 Măsurile de precauție la racordarea tubulaturii de agent frigorific .....	15	17.5.3 Cicluri de întreținere și de inspecție recomandate .....	30
6.3.3 Indicații la racordarea tubulaturii de agent frigorific .....	16	17.5.4 Cicluri scurte de întreținere și de inspecție .....	30
6.3.4 Indicații privind îndoirea țevilor .....	16	<b>18 Depanarea</b>	<b>30</b>
6.3.5 Pentru a evaza capătul țevii .....	16	18.1 Simptome care NU reprezintă defecțiuni ale sistemului .....	31
6.3.6 Pentru a lipi capătul țevii .....	17	18.1.1 Simptom: Sistemul nu funcționează .....	31
6.3.7 Pentru a conecta tubulatura agentului frigorific la unitatea interioară .....	17	18.1.2 Simptom: Intensitatea ventilației nu corespunde reglajului .....	31
6.4 Conectarea cablajului electric .....	17	18.1.3 Simptom: Direcția ventilației nu corespunde reglajului .....	31
6.4.1 Despre conectarea cablajului electric .....	17		
6.4.2 Precauții la conectarea cablajului electric .....	17		
6.4.3 Indicații pentru conectarea cablajului electric .....	17		
6.4.4 Specificații pentru componentele cablajului standard .....	18		

## 1 Măsuri de siguranță generale





18.1.4	Simptom: Unitatea degajă o ceață albă (unitatea interioară).....	31
18.1.5	Simptom: Unitatea degajă o ceață albă (unitatea interioară, unitatea exterioară).....	31
18.1.6	Simptom: Afișajul interfeței de utilizator indică "U4" sau "U5" și se oprește, dar apoi repornește după câteva minute.....	31
18.1.7	Simptom: Zgomotul instalațiilor de aer condiționat (Unitate interioară).....	31
18.1.8	Simptom: Zgomotul instalațiilor de aer condiționat (Unitatea interioară, unitatea exterioară).....	32
18.1.9	Simptom: Zgomotul instalațiilor de aer condiționat (Unitatea exterioară).....	32
18.1.10	Simptom: Din unitate iese praf.....	32
18.1.11	Simptom: Unitățile pot emana mirosuri.....	32
18.1.12	Simptom: Ventilatorul unității exterioare nu se învârt	32
18.1.13	Simptom: Ecranul afișează "88".....	32
18.1.14	Simptom: Compresorul din unitatea exterioară nu se oprește după o scurtă funcționare în mod de încălzire.....	32
<b>19</b>	<b>Reamplasarea</b>	<b>32</b>
<b>20</b>	<b>Dezafectarea</b>	<b>32</b>
<b>21</b>	<b>Glosar</b>	<b>32</b>

## 1 Măsuri de siguranță generale

### 1.1 Despre documentație

- Documentația originală este scrisă în limba engleză. Toate celelalte limbi reprezintă traduceri.
- Precauțiile descrise în acest document acoperă subiecte foarte importante, respectați-le cu atenție.
- Instalarea sistemului, și toate activitățile descrise în manualul de instalare și ghidul de referință de instalare trebuie efectuate de către un instalator autorizat.



#### 1.1.1 Explicația avertizărilor și simbolurilor

	<b>PERICOL</b> Indică o situație care duce la deces sau rănire gravă.
	<b>PERICOL: RISC DE ELECTROCUTARE</b> Indică o situație care poate duce la electrocutare.
	<b>PERICOL: RISC DE ARSURI</b> Indică o situație care poate duce la arsuri din cauza temperaturilor extrem de scăzute sau de ridicate.
	<b>PERICOL: RISC DE EXPLOZIE</b> Indică o situație care poate duce la explozie.
	<b>AVERTIZARE</b> Indică o situație care poate duce la deces sau rănire gravă.
	<b>AVERTIZARE: MATERIAL INFLAMABIL</b>
	<b>PRECAUȚIE</b> Indică o situație care poate duce la rănirea minoră sau mai puțin gravă.
	<b>NOTIFICARE</b> Indică o situație care poate duce la distrugerea echipamentului sau bunurilor.



### INFORMAȚII

Indică sfaturi utile sau informații suplimentare.

Simbol	Explicație
	Înainte de instalare, citiți manualul de instalare și exploatare, și foaia cu instrucțiuni pentru cablaj.
	Înainte de efectuarea lucrărilor de întreținere și service, citiți manualul de service.
	Pentru informații suplimentare, consultați ghidul de referință pentru instalator și utilizator.

### 1.2 Pentru utilizator

- Dacă nu știți cu siguranță cum să exploatați unitatea, contactați instalatorul.
- Acest aparat poate fi utilizat de către copii peste 8 ani și persoane cu handicap fizic, senzorial sau psihic sau fără experiență sau cunoștințe dacă au fost supravegheate sau instruite pentru a utiliza aparatul în siguranță și înțeleg pericolele implicate. Nu lăsați copiii să se joace cu aparatul. Copiii fără supraveghere nu au voie să curețe sau să efectueze întreținerea prevăzută pentru utilizatori.



### AVERTIZARE

Pentru a preveni electrocutarea sau incendiile:

- NU spălați cu apă unitatea.
- NU manevrați unitatea cu mâinile ude.
- NU puneți pe unitate obiecte care conțin apă.



### NOTIFICARE

- NU puneți niciun obiect sau echipament pe unitate.
- NU vă urcați, nu vă așezați și nu stați pe unitate.

- Unitățile sunt marcate cu simbolurile următoare:



Acest lucru înseamnă că produsele electrice și electronice nu pot fi amestecate cu deșeurile menajere nesortate. NU încercați să dezmembrați sistemul pe cont propriu: dezmembrarea sistemului de condiționare a aerului, tratarea agentului frigorific, a uleiului și a altor componente trebuie executate de un instalator autorizat, conform legislației în vigoare.

Unitățile trebuie tratate într-o instalație specializată de tratament pentru reutilizare, reciclare și recuperare. Dezafectând corect acest produs, veți contribui la prevenirea consecințelor negative pentru mediul înconjurător și sănătatea oamenilor. Pentru informații suplimentare, contactați instalatorul sau autoritatea locală.

- Bateriile sunt marcate cu simbolurile următoare:



Acest lucru înseamnă că bateriile nu pot fi amestecate cu deșeurile menajere nesortate. Dacă sub simbol este imprimat un simbol chimic, înseamnă că bateria conține un metal greu peste o anumită concentrație.

Simbolurile chimice posibile sunt: Pb: plumb (> 0,004%). Bateriile uzate trebuie tratate la o unitate specială de tratare pentru reutilizare. Dezafectând corect bateriile uzate, veți contribui la prevenirea consecințelor negative pentru mediul înconjurător și sănătatea oamenilor.

## 1 Măsuri de siguranță generale

### 1.3 Pentru instalator

#### 1.3.1 Date generale

Dacă nu știți cu siguranță cum să instalați sau să exploatați unitatea, contactați distribuitorul.



#### NOTIFICARE

Instalarea sau conectarea necorespunzătoare a echipamentului sau accesoriilor poate cauza electrocutare, scurtcircuit, scăpări, incendiu sau alte deteriorări ale echipamentului. Utilizați numai accesorii, echipament opțional și piese de rezervă fabricate sau aprobate de Daikin.



#### AVERTIZARE

Asigurați-vă că instalarea, testarea și materialele utilizate sunt conforme legislației în vigoare (pe lângă instrucțiunile descrise în documentația Daikin).



#### PRECAUȚIE

Purtați echipamentul adecvat de protecție personală (mănuși de protecție, ochelari de protecție etc.) la instalarea, întreținerea sau deservirea sistemului.



#### AVERTIZARE

Îndepărtați pungile de plastic ale ambalajului ca să nu ajungă la îndemâna altor persoane, în special a copiilor. Riscul posibil: sufocarea.



#### PERICOL: RISC DE ARSURI

- NU atingeți tubulatura agentului frigorific, a apei sau componentele interne în timpul funcționării și imediat după aceea. Aceasta poate fi foarte fierbinte sau foarte rece. Lăsați-o să revină la temperatura normală. Dacă trebuie să o atingeți, purtați mănuși de protecție.
- NU atingeți niciodată agentul frigorific scurs accidental.



#### AVERTIZARE

Luați măsurile necesare pentru a împiedica animalele de talie mică să se adăpostească în unitate. Animalele de talie mică care ating piesele electrice pot cauza defecțiuni, fum sau incendiu.



#### PRECAUȚIE

NU atingeți priza de aer sau aripioarele din aluminiu ale unității.



#### NOTIFICARE

- NU puneți niciun obiect sau echipament pe unitate.
- NU vă urcați, nu vă așezați și nu stați pe unitate.



#### NOTIFICARE

Se recomandă executarea lucrărilor la unitatea exterioară când atmosfera este uscată, pentru a evita infiltrațiile.

Conform legislației în vigoare, poate fi necesar să furnizați un jurnal împreună cu produsul, jurnal care să conțină cel puțin: informații despre întreținere, reparații, rezultatele probelor, perioadele de așteptare etc.

Se vor mai furniza cel puțin următoarele informații într-un loc accesibil al produsului:

- Instrucțiuni pentru oprirea instalației în caz de urgență
- Numele și adresa unității de pompieri, poliției și spitalului
- Numele, adresa și numerele de telefon pe timp de zi și de noapte pentru deservire

În Europa, EN378 oferă îndrumarea necesară pentru acest jurnal.

#### 1.3.2 Locul instalării

- Lăsați spațiu suficient în jurul unității pentru a permite deservirea și circulația aerului.
- Asigurați-vă că locul instalării face față greutateii unității și vibrațiilor.
- Asigurați-vă că zona este bine ventilată. NU blocați orificiile de ventilație.
- Asigurați-vă că unitatea se află pe loc drept.

NU instalați unitatea în următoarele locuri:

- În medii cu pericol de explozie.
- În locuri unde există instalații care emit unde electromagnetice. Undele electromagnetice pot perturba sistemul de comandă, cauzând defectarea echipamentului.
- În locurile în care există riscul incendiilor din cauza scurgerilor gazelor inflamabile (de exemplu: diluant sau benzină), fibre de carbon sau pulberi inflamabile.
- În locuri în care se produce gaz exploziv (de exemplu: gaz de acid sulfuric). Corodarea conductelor de cupru sau a pieselor lipite poate cauza scăpări de agent frigorific.

#### Instrucțiuni pentru echipamentele care utilizează agent frigorific R32

Dacă este cazul.



#### AVERTIZARE

- NU perforați și nu aruncați în foc.
- NU folosiți mijloace de accelerare a procesului de dezghețare sau pentru curățare, altele decât cele recomandate de fabricant.
- Rețineți că agentul frigorific R32 NU conține odorizant.



#### AVERTIZARE

Aparatul va fi păstrat astfel încât să se prevină deteriorarea mecanică, și într-o încăpere bine ventilată fără surse de aprindere cu funcționare continuă (de ex.: flacăra deschisă, un aparat cu gaz în funcțiune sau un încălzitor electric în funcțiune), și având dimensiunea încăperii conform celor de mai jos.



#### NOTIFICARE

- NU reutilizați racorduri care au fost deja utilizate.
- Racordurile efectuate în instalație între piesele sistemului de agent frigorific trebuie să fie accesibile în scopuri de întreținere.



#### AVERTIZARE

Asigurați-vă că instalarea, service-ul, întreținerea și reparațiile sunt conforme instrucțiunilor din Daikin precum și legislației în vigoare (de exemplu, reglementările naționale privind gazele) și sunt executate numai de persoane autorizate.

#### Cerințele spațiului de instalare



#### NOTIFICARE

- Tubulatura trebuie protejată față de deteriorarea fizică.
- Instalația de tubulatură trebuie menținută la minim.

## 1 Măsurile de siguranță generale

**AVERTIZARE**

Dacă aparatele conțin agent frigorific R32, atunci suprafața podelei încăperii în care acestea sunt instalate, exploatate și păstrate, trebuie să fie mai mare decât suprafața minimă a podelei definită în tabelul de mai jos A (m<sup>2</sup>). Aceasta se aplică la:

- unități interioare,
- unități exterioare instalate sau păstrate în interior (exemplu: grădina de iarnă, garaj, sala de mașini),
- tubulatura în spațiile neventilate.

### Pentru a determina suprafața minimă a podelei

- 1 Determinați încărcătura totală de agent frigorific din sistem (= încărcătura de agent frigorific din fabrică ① + ② cantitatea suplimentară de agent frigorific încărcat).

Contains fluorinated greenhouse gases

**R32**  
GWP: xxx

① =  kg

② =  kg

①+② =  kg

$\frac{GWP \times kg}{1000} =$   tCO<sub>2</sub>eq

- 2 Determinați graficul sau tabelul care se utilizează.
  - Pentru unitățile interioare: Unitatea este montată pe tavan, montată pe perete sau instalată pe podea?
  - Pentru unitățile exterioare instalate sau păstrate în interior, și tubulatura de legătură în spații neventilate, acest lucru depinde de înălțimea de instalare:

Dacă înălțimea de instalare este...	Atunci utilizați graficul sau tabelul pentru...
<1,8 m	Unități instalate pe podea
1,8≤x<2,2 m	Unități montate pe perete
≥2,2 m	Unități montate pe tavan

- 3 Utilizați graficul sau tabelul pentru a determina suprafața minimă a podelei.

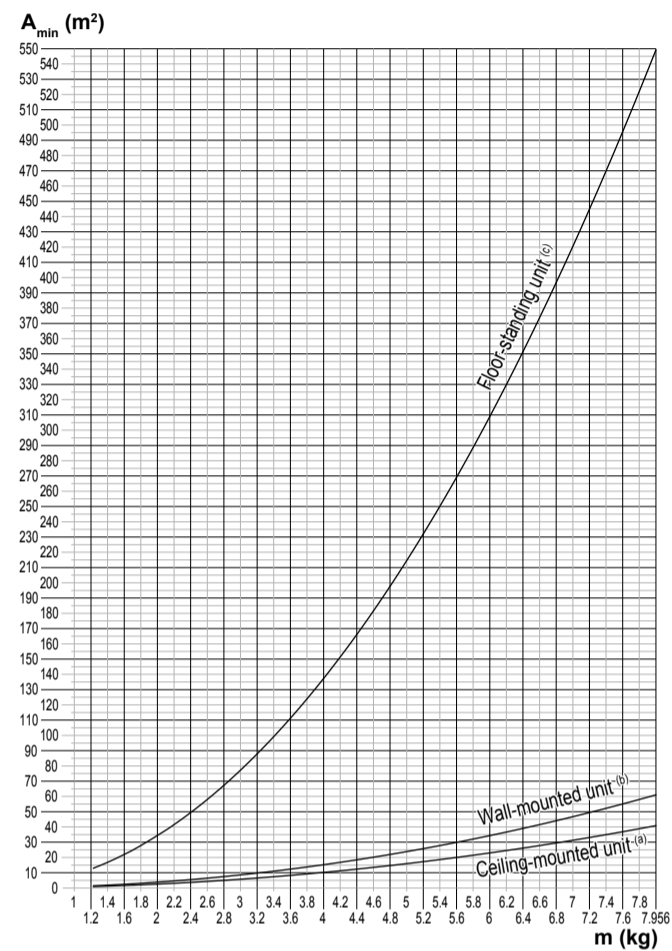

Ceiling-mounted unit <sup>(a)</sup>		Wall-mounted unit <sup>(b)</sup>		Floor-standing unit <sup>(c)</sup>	
m (kg)	A <sub>min</sub> (m <sup>2</sup> )	m (kg)	A <sub>min</sub> (m <sup>2</sup> )	m (kg)	A <sub>min</sub> (m <sup>2</sup> )
<1.224	—	<1.224	—	<1.224	—
1.225	0.956	1.225	1.43	1.225	12.9
1.4	1.25	1.4	1.87	1.4	16.8
1.6	1.63	1.6	2.44	1.6	22.0
1.8	2.07	1.8	3.09	1.8	27.8
2.0	2.55	2.0	3.81	2.0	34.3
2.2	3.09	2.2	4.61	2.2	41.5
2.4	3.68	2.4	5.49	2.4	49.4
2.6	4.31	2.6	6.44	2.6	58.0
2.8	5.00	2.8	7.47	2.8	67.3
3.0	5.74	3.0	8.58	3.0	77.2
3.2	6.54	3.2	9.76	3.2	87.9
3.4	7.38	3.4	11.0	3.4	99.2
3.6	8.27	3.6	12.4	3.6	111
3.8	9.22	3.8	13.8	3.8	124
4.0	10.2	4.0	15.3	4.0	137
4.2	11.3	4.2	16.8	4.2	151
4.4	12.4	4.4	18.5	4.4	166
4.6	13.5	4.6	20.2	4.6	182
4.8	14.7	4.8	22.0	4.8	198
5.0	16.0	5.0	23.8	5.0	215
5.2	17.3	5.2	25.8	5.2	232
5.4	18.6	5.4	27.8	5.4	250
5.6	20.0	5.6	29.9	5.6	269
5.8	21.5	5.8	32.1	5.8	289
6.0	23.0	6.0	34.3	6.0	309
6.2	24.5	6.2	36.6	6.2	330
6.4	26.1	6.4	39.1	6.4	351
6.6	27.8	6.6	41.5	6.6	374
6.8	29.5	6.8	44.1	6.8	397
7.0	31.3	7.0	46.7	7.0	420
7.2	33.1	7.2	49.4	7.2	445
7.4	34.9	7.4	52.2	7.4	470
7.6	36.9	7.6	55.1	7.6	496
7.8	38.8	7.8	58.0	7.8	522
7.956	40.8	7.956	61.0	7.956	549

m Încărcătura totală de agent frigorific în sistem

## 1 Măsurile de siguranță generale

- A<sub>min</sub>** Suprafața minimă a podelei  
**(a)** Ceiling-mounted unit (= unitate montată pe tavan)  
**(b)** Wall-mounted unit (= unitate montată pe perete)  
**(c)** Floor-standing unit (= unitate instalată pe podea)

### 1.3.3 Agent frigorific

Dacă este cazul. Consultați manualul de instalare sau ghidul de referință al instalatorului pentru aplicația dvs. pentru detalii suplimentare.



#### NOTIFICARE

Asigurați-vă că instalarea conductelor agentului frigorific respectă legislația în vigoare. În Europa, standardul în vigoare este EN378.



#### NOTIFICARE

Asigurați-vă că tubulatura de legătură și racordurile nu sunt supuse solicitărilor.



#### AVERTIZARE

În timpul probelor, NU presurizați produsul cu o presiune mai mare decât cea maximă admisă (conform indicațiilor de pe placa de identificare a unității).



#### AVERTIZARE

Luați măsuri suficiente în cazul scurgerilor agentului frigorific. Dacă există scurgeri ale agentului de răcire gazos, ventilați imediat zona. Riscuri posibile:

- Concentrațiile în exces de agent frigorific în încăperi închise pot duce la lipsa oxigenului.
- Se poate produce gaz toxic dacă agentul frigorific gazos intră în contact cu focul.



#### PERICOL: RISC DE EXPLOZIE

**Evacuare – scurgere de agent frigorific.** Dacă doriți să evacuați, și există o scurgere în circuitul agentului frigorific:

- NU utilizați funcția automată de evacuare a unității, cu care puteți colecta tot agentul frigorific din sistem în unitatea exterioară. **Consecință posibilă:** Autocombustie și explozie a compresorului din cauza aerului care pătrunde în compresorul aflat în funcțiune.
- Utilizați un sistem separat de recuperare, astfel încât compresorul unității să nu trebuiască să funcționeze.



#### AVERTIZARE

Recuperați întotdeauna agentul frigorific. NU eliberați agentul frigorific direct în atmosferă. Utilizați o pompă de vid pentru a goli instalația.



#### NOTIFICARE

După conectarea întregii tubulaturi, asigurați-vă că nu există scurgeri de gaz. Utilizați azot pentru a efectua detectarea scurgerii de gaz.



#### NOTIFICARE

- Pentru a evita defectarea compresorului, NU încărcați peste cantitatea de agent frigorific specificată.
- La deschiderea instalației de agent frigorific, acesta se va trata conform legislației în vigoare.





#### AVERTIZARE

Asigurați-vă că nu există oxigen în sistem. Agentul frigorific se poate încărca numai după efectuarea testului de scurgere și a uscării vidate.

- În cazul în care este necesară reîncărcarea, consultați placa de identificare a unității. Specifică tipul de agent frigorific și cantitatea necesară.

- Unitatea este încărcată cu agent frigorific din fabrică; în funcție de dimensiunile și lungimile conductelor, unele sisteme pot necesita încărcarea suplimentară cu agent frigorific.
- Utilizați numai scule exclusiv pentru tipul de agent frigorific utilizat în acest sistem pentru a asigura rezistența necesară față de presiune și pentru a împiedica pătrunderea materialelor străine în sistem.
- Încărcați agentul frigorific lichid după cum urmează:

Dacă	Atunci
Există tub de sifon (respectiv, butelia este marcată cu „Sifon atașat pentru umplerea cu lichid”)	Încărcați cu butelia verticală. 
NU există tub de sifon	Încărcați cu butelia răsturnată. 

- Deschideți încet buteliile cu agent frigorific.
- Încărcați agentul frigorific sub formă lichidă. Adăugarea sub formă de gaz poate împiedica funcționarea normală.



#### PRECAUȚIE

Dacă s-a efectuat încărcarea cu agent frigorific sau faceți o pauză, închideți imediat valva rezervorului agentului frigorific. Dacă nu închideți imediat valva, presiunea rămasă poate încărca agent frigorific în plus. **Consecință posibilă:** Cantitate incorectă de agent frigorific.

### 1.3.4 Apa sărată

Dacă este cazul. Consultați manualul de instalare sau ghidul de referință al instalatorului pentru aplicația dvs. pentru detalii suplimentare.



#### AVERTIZARE

Alegerea apei sărate **TREBUIE** să fie în conformitate cu legislația în vigoare.



#### AVERTIZARE

Luați măsuri suficiente în cazul scurgerii apei sărate. Dacă se scurge apă sărată, ventilați imediat zona și contactați reprezentantul local.



#### AVERTIZARE

Temperatura ambiantă din interiorul unității poate fi mai ridicată decât cea din încăperea, de ex. 70°C. În cazul unei scurgeri a apei sărate, componentele fierbinți din unitate pot duce la o situație periculoasă.



#### AVERTIZARE

Utilizarea și instalarea aplicației **TREBUIE** să fie conforme cu precauțiile privind siguranța și mediul înconjurător specificate în legislația în vigoare.

### 1.3.5 Apă

Dacă este cazul. Consultați manualul de instalare sau ghidul de referință al instalatorului pentru aplicația dvs. pentru detalii suplimentare.



#### NOTIFICARE

Asigurați-vă că apa are o calitate conformă cu Directiva UE 98/83 CE.

## 2 Despre documentație

### 1.3.6 Electric



#### PERICOL: RISC DE ELECTROCUTARE

- OPRIȚI toate sursele de alimentare înainte de a scoate capacul cutiei de distribuție, conecta cablurile electrice sau atinge piesele electrice.
- Deconectați rețeaua mai mult de 1 minut și măsurați tensiunea la borne a condensatoarelor circuitului principal sau a componentelor electrice înainte de deservire. Tensiunea TREBUIE să fie mai mică de 50 V c.c. înainte de a putea atinge componentele electrice. Pentru amplasarea bornelor, consultați schema de conexiuni.
- NU atingeți componentele electrice cu mâinile ude.
- NU lăsați unitatea nesupravegheată când este scos capacul de deservire.



#### AVERTIZARE

Dacă NU este instalat din fabrică, pe cablajul fix TREBUIE instalat un întrerupător principal sau alte mijloace de deconectare, cu separarea contactelor la toți polii, asigurând astfel deconectarea completă la supratensiune de categoria a III-a.



#### AVERTIZARE

- Utilizați NUMAI cabluri din cupru.
- Asigurați-vă că se respectă legislația în vigoare pentru cablajul de legătură.
- Întregul cablaj de legătură trebuie executat în conformitate cu schema de conexiuni furnizată cu produsul.
- Nu strângeți NICIODATĂ mănunchiurile de cabluri și aveți grijă ca acestea să nu vină în contact cu tubulatura și cu muchiile ascuțite. Asigurați-vă că pe conexiunile de pe borne nu se aplică o presiune externă.
- Asigurați-vă că instalați cablul de împământare. NU conectați împământarea unității la o conductă de utilități, la un circuit absorbant de impulsuri sau la o linie de împământare telefonică. Legarea incompletă la pământ poate cauza electrocutare.
- Aveți grijă să folosiți un circuit electric de alimentare special alocat. Nu folosiți NICIODATĂ o sursă de alimentare în comun cu un alt aparat.
- Asigurați-vă că ați instalat siguranțele sau disjunctoarele necesare.
- Asigurați-vă că ați instalat un protector pentru scurgere la împământare. Nerespectarea celor de mai sus poate duce la electrocutare sau incendiu.
- Când instalați protectorul de pierderi prin scurgeri la pământ aveți grijă să fie compatibil cu inverterul (rezistent la zgomot electric de înaltă frecvență) pentru a evita deschiderea inutilă a protectorului de pierderi prin scurgeri la pământ.



#### NOTIFICARE

Precauții la pozarea cablajului alimentării de la rețea:

- Nu conectați cablaje de diferite secțiuni la regleta de conexiuni a alimentării (slăbirea cablajului de alimentare poate cauza încălziri anormale).
- Când interconectați cabluri de aceeași grosime, procedați așa cum este prezentat în figura de mai jos.



- Pentru cablare, utilizați cablul de alimentare indicat și conectați strâns, apoi fixați pentru a preveni exercitarea unei presiuni exterioare asupra plăcii de borne.
- Utilizați o șurubelniță corespunzătoare pentru strângerea șuruburilor bornelor. O șurubelniță cu cap mic va deforma capul, făcând imposibilă strângerea corespunzătoare.
- Strângerea exagerată a șuruburilor bornelor le poate rupe.



#### AVERTIZARE

- După finalizarea lucrărilor electrice, confirmați că fiecare componentă și bornă electrică din interiorul cutiei de componente electrice este bine conectată.
- Asigurați-vă că sunt închise toate capacele înainte de a porni unitatea.



#### NOTIFICARE

Valabil numai dacă alimentarea electrică este trifazată și compresorul are o metodă de pornire de tip PORNIRE/OPRIRE.

Dacă există posibilitatea fazelor inversate după o întrerupere de moment a alimentării în timpul funcționării produsului, montați pe plan local un circuit de protecție la inversarea fazelor. Funcționarea produsului cu faze inversate poate duce la defectarea compresorului și a altor componente.

## 2 Despre documentație

### 2.1 Despre acest document

#### Public țintă

Instalatori autorizați + utilizatorii finali



#### INFORMAȚII

Acest aparat este destinat utilizării de către utilizatori instruiți sau experți în magazine, în industria ușoară sau în ferme sau utilizării în scop comercial sau privat de către persoane nespecializate.

#### Set documentație

Acest document face parte din setul documentației. Setul complet este format din:

#### • Măsuri generale de protecție:

- Instrucțiuni de tehnica securității că trebuie să citeți înainte de instalare
- Format: Hârtie (în cutia unității interioare)



## 3 Despre cutie

### • Manual de instalare și exploatare a unității interioare:

- Instrucțiuni de instalare și exploatare
- Format: Hârtie (în cutia unității interioare)

### • Ghid de referință pentru instalator și utilizator:

- Pregătirea instalării, bune practici, date de referință etc.
- Instrucțiuni detaliate pas cu pas și informații de fond pentru utilizare de bază și avansată
- Format: Fișiere digitale la <http://www.daikineurope.com/support-and-manuals/product-information/>

Cele mai recente versiuni ale documentației furnizate pot fi disponibile pe site-ul Web Daikin regional sau prin intermediul distribuitorului.

Documentația originală este scrisă în limba engleză. Toate celelalte limbi reprezintă traduceri.

### Manual de date tehnice

- Un **subset** al celor mai recente date tehnice este disponibil pe site-ul Daikin regional (accesibil publicului).
- **Setul complet** al celor mai recente date tehnice este disponibil pe extranet Daikin (se cere autentificare).

## Pentru instalator

## 3 Despre cutie

### 3.1 Prezentare generală: despre cutie

El conține informații despre:

- Despachetarea și manipularea unităților
- Scoaterea accesoriilor din unități

Rețineți următoarele:

- Verificați dacă unitatea este deteriorată la livrare. Orice deteriorare trebuie anunțată imediat agentului care se ocupă cu reclamațiile adresate transportatorului.
- Aduceți unitatea împachetată cât mai aproape de locul final de instalare pentru a preveni deteriorarea în timpul transportului.

### 3.2 Unitatea interioară

#### 3.2.1 Pentru a despacheta și manipula unitatea

Folosii o chingă din material moale sau panouri protectoare împreună cu o frânghie când ridicați unitatea. Asta pentru a evita deteriorarea sau zgârierea unității.

Ridicați unitatea ținând-o de urechile de susținere fără a exercita presiune pe alte piese, în special pe tubulatura agentului frigorific, tubulatura de evacuare și alte piese din material plastic.

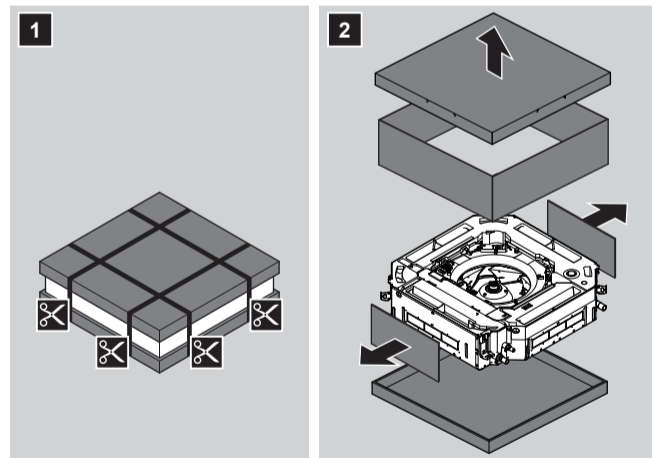

#### 3.2.2 Pentru a scoate accesoriile din unitatea interioară

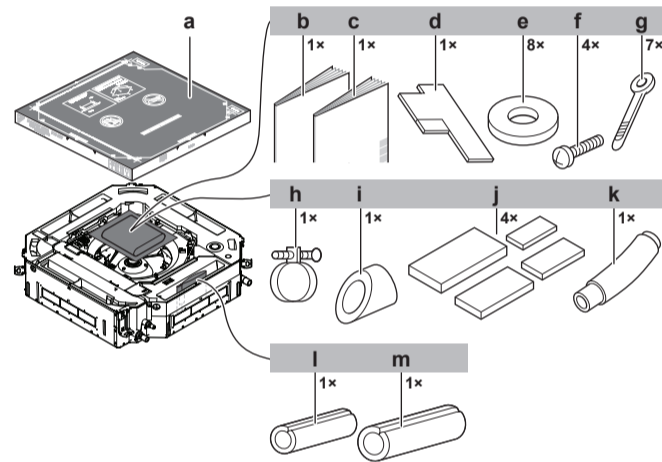

- a Șablon de hârtie pentru instalare (pe partea superioară a ambalajului)
- b Măsuri generale de protecție
- c Manual de instalare și exploatare a unității interioare
- d Ghidaj de instalare
- e Șaibe pentru urechile de susținere
- f Șuruburi (pentru prinderea temporară a șablonului de hârtie pentru instalare pe unitatea interioară)
- g Brățări autoblocante
- h Colier de metal
- i Piesă de izolare (conductă de evacuare)
- j Tamponare de etanșare: mare (conductă de evacuare), mediu 1 (conductă de gaz), mediu 2 (conductă de lichid), mic (cablaj electric)
- k Furtun de evacuare
- l Piesă de izolare: mică (conductă de lichid)
- m Piesă de izolare: mare (conductă de gaz)

## 4 Despre unități și opțiuni

### 4.1 Prezentare generală: despre unități și opțiuni

Acest capitol conține informații despre:

- Combinarea unităților exterioare și interioare
- Combinarea unității exterioare cu opțiuni

## 5 Pregătirea

### ! NOTIFICARE

Nu ștergeți panoul de comandă al controlerului cu benzină, diluant, praf chimic, etc. Panoul se poate decolora sau acoperirea se poate desprinde. Dacă este grav murdar, înmuiați o cârpă într-un detergent neutru, diluat cu apă, stoarceți-o bine și ștergeți panoul. Ștergeți-l cu o altă cârpă uscată.

## 4.2 Identificare

### ! NOTIFICARE

La instalarea și deservirea simultană a mai multor unități, asigurați-vă că NU schimbați între ele panourile de deservire ale unor modele diferite.

### 4.2.1 Eticheta de identificare: Unitatea interioară

Loc

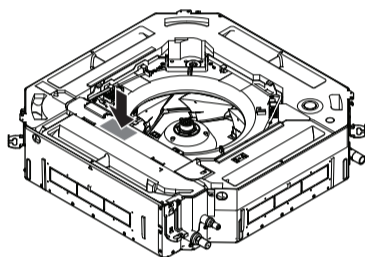

## 4.3 Despre unitatea interioară

Pentru o exploatare eficientă și în condiții de siguranță, folosiți sistemul în următoarele domenii de temperatură și umiditate.

Pentru combinația cu unitatea exterioară R410A, consultați următorul tabel:

Unități exterioare		Răcire	Încălzire
RZQG71~140	Temperatură din exterior	-15~50°C DB	-19~21°C DB -20~15,5°C WB
	Temperatură din interior	18~37°C DB 12~28°C WB	10~27°C DB
RZQSG71~140	Temperatură din exterior	-15~46°C DB	-14~21°C DB -15~15,5°C WB
	Temperatură din interior	20~37°C DB 14~28°C WB	10~27°C DB

Pentru combinația cu unitatea exterioară R32, consultați următorul tabel:

Unități exterioare		Răcire	Încălzire
RZASG71~140	Temperatura din exterior	-15~46°C DB	-14~21°C DB -15~15,5°C WB
	Temperatura din interior	20~37°C DB 14~28°C WB	10~27°C DB
Umiditatea din interior		≤80% <sup>(a)</sup>	

(a) Pentru a evita condensarea și scurgerea apei din unitate. Dacă temperatura sau umiditatea sunt în afara acestor valori, se pot activa dispozitivele de siguranță și instalația de aer condiționat poate să nu funcționeze.

## 4.4 Configurația sistemului

### ! NOTIFICARE

Sistemul nu este destinat utilizării la temperaturi de sub -15°C.

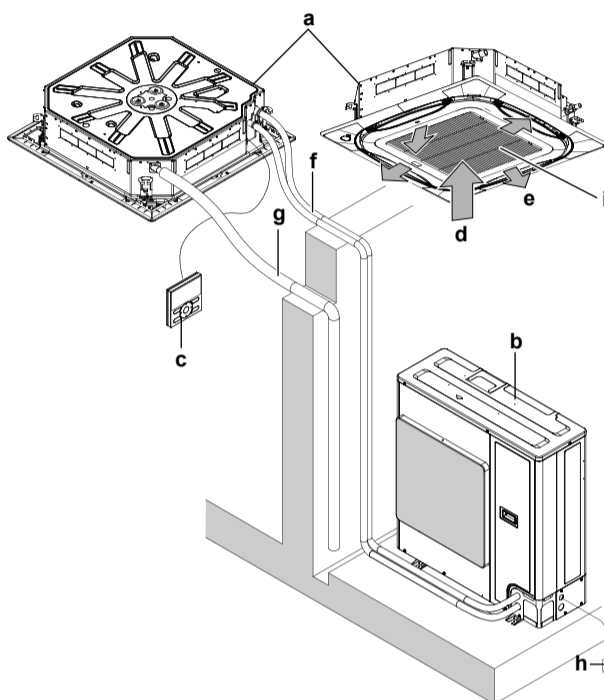

- a Unitate interioară
- b Unitate exterioară
- c Interfața utilizatorului
- d Aspirația aerului
- e Evacuarea aerului
- f Tubulatura agentului frigorific + cablul de interconectare
- g Conductă de evacuare
- h Cablaj de împământare
- i Grila aspirației și filtrul de aer

## 4.5 Combinarea unităților și opțiuni

### 4.5.1 Opțiuni posibile pentru unitatea interioară

Asigurați-vă că aveți următoarele opțiuni obligatorii:

- Interfața utilizatorului: Cu sau fără fir
- Panou decorativ: Standard sau autocurățare

## 5 Pregătirea

### 5.1 Prezentare generală: pregătirea

Acest capitol descrie ce aveți de făcut și știut înainte de a merge la fața locului.

El conține informații despre:

- Pregătirea locului de instalare
- Pregătirea tubulaturii de agent frigorific
- Pregătirea cablajului electric

### 5.2 Pregătirea locului de instalare

NU instalați unitatea în locuri utilizate frecvent ca loc de muncă. În cazul lucrărilor de construcție (de ex. lucrări de polizare) unde se formează mult praf, unitatea trebuie acoperită.

## 5 Pregătirea

Alegeți locul instalării astfel încât să existe spațiu suficient pentru transportul unității la/de la locul instalării.

### 5.2.1 Cerințele locului de instalare pentru unitatea interioară



#### INFORMAȚII

Citiți și cerințele următoare:

- Cerințe generale privind amplasarea. Consultați capitolul "Măsurile de siguranță generale".
- Cerințele tubaturii agentului frigorific (diferență de înălțime, lungime). Vedeti mai departe în capitolul "Pregătirea".



#### INFORMAȚII

Nivelul de presiune sonoră este mai mic de 70 dBA.



#### PRECAUȚIE

Aparat neaccesibil publicului, instalați-l într-un asigurat, protejat împotriva accesului ușor.

Această unitate, atât de interior cât și de exterior, corespunde instalării într-un mediu comercial și unul industrial ușor.



#### NOTIFICARE

Echipamentul descris în acest manual poate cauza zgomot electronic generat de energie de frecvență radio. Echipamentul se conformează unor specificații concepute pentru a asigura o protecție rezonabilă față de o astfel de interferență. Totuși, nu există garanții că într-o anumită instalație nu vor surveni interferențe.

Este de aceea recomandată instalarea echipamentului și cablurilor electrice păstrând distanțe adecvate față de echipamente stereo, calculatoare personale, etc.

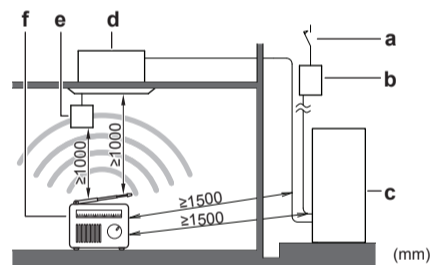

- a Protector față de scurgerea la pământ
- b Siguranță
- c Unitatea exterioară
- d Unitatea interioară
- e Interfața utilizatorului
- f Calculator personal sau radio

În locuri cu recepție slabă, mențineți distanțe de 3 m sau mai mari pentru a evita perturbarea electromagnetică a altor echipamente și utilizați tuburi protectoare pentru liniile de putere și de transmisie.

- **Lumini fluorescente.** Când instalați a interfață de utilizator fără fir într-o încăpere cu lumini fluorescente, țineți cont de următoarele pentru a evita interferența:
  - Instalați interfața de utilizator fără fir cât mai aproape posibil de unitatea interioară.
  - Instalați unitatea interioară cât se poate de departe de luminile fluorescente.
- Aveți grijă ca în cazul unei scurgeri, apa să nu poată cauza nici o stricăciune spațiului de instalare și zonei din jur.
- Alegeți un loc în care aerul cald/rece evacuat din unitate sau zgomotul funcționării NU deranjează pe nimeni.
- **Debitul aerului.** Asigurați-vă că nimic nu blochează fluxul de aer.

- **Evacuarea.** Asigurați-vă că apa de condensare se poate evacua corespunzător.

- **Șablon de hârtie pentru instalare** (pe partea superioară a ambalajului) (accesoriu). La selectarea locului de instalare, utilizați șablonul de hârtie. Acesta conține dimensiunile unității și deschiderea din tavan necesară.

- **Direcțiile fluxului de aer.** Puteți selecta diferite direcții pentru fluxul de aer. Alegeți-l pe cel mai adecvat pentru încăpere. De asemenea asigurați-vă că reglajul local „Direcția fluxului de aer” corespunde situației efective (vezi Reglaje locale).

Exemplu:

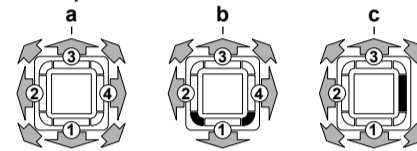

- a Flux de aer în toate direcțiile
- b flux de aer pe 4 căi (cu colțurile închise) (este necesar setul opțional de tampon de blocare)
- c flux de aer pe 3 căi (este necesar setul opțional de tampon de blocare)

- **Izolarea tavanului.** Când condițiile de la tavan depășesc 30°C și o umiditate relativă de 80% sau dacă aerul proaspăt este indus spre tavan, atunci este necesară o izolație suplimentară (spumă de polietilenă cu grosimea minimă de 10 mm).

- **Distanțarea.** Țineți cont de următoarele: cerințe:

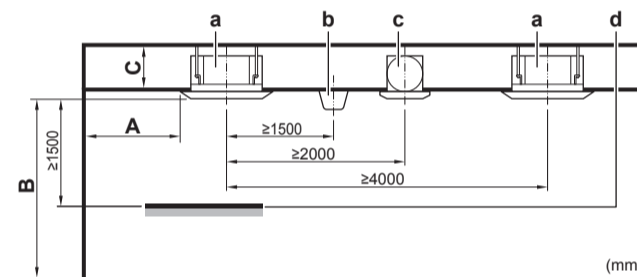

- A Distanța minimă față de perete (vezi mai jos)
- B Distanța minimă și maximă față de podea (vezi mai jos)
- C **≥298 mm:** În cazul instalației cu panou decorativ standard
- ≥348 mm:** În cazul instalației cu set de priză de aer proaspăt
- ≥378 mm:** În cazul instalației cu panou decorativ cu autocurățare
- a Unitate interioară
- b Iluminarea (figura prezintă iluminarea montată pe tavan, dar este permisă și iluminarea încastată)
- c Ventilator de aer
- d Volum static (exemplu: masă)

- **A: Distanța minimă față de perete.** Depinde de direcțiile fluxului de aer spre perete.

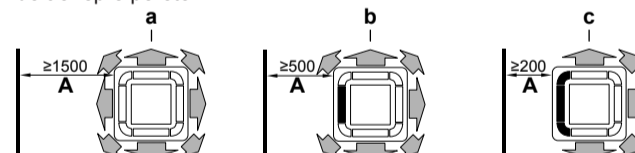

- a Orificiul de evacuare a aerului și colțurile deschise
- b Orificiul de evacuare a aerului închis, colțurile deschise (este necesar setul opțional de tampon de blocare)
- c Orificiul de evacuare a aerului închis și colțurile închise (este necesar setul opțional de tampon de blocare)

- **B: Distanța minimă și maximă față de podea:**

- Minim: 2,5 m pentru a evita atingerea accidentală.
- Maxim: Depinde de direcțiile fluxului de aer și de clasa de capacitate. De asemenea, asigurați-vă că reglajul local "Înălțimea tavanului" corespunde cu situația efectivă. A se vedea Reglaje locale.

## 5 Pregătirea

Direcția fluxului de aer...	Atunci B	
	FCAHG71	FCAHG100~140
În toate direcțiile	≤3,5 m	≤4,2 m
4 căi <sup>(a)</sup>	≤4,0 m	≤4,5 m
3 căi <sup>(a)</sup>	≤3,5 m	≤4,2 m

(a) Este necesar setul de blocare opțional

NU instalați unitatea în următoarele locuri:

- În locurile unde în atmosferă poate fi prezent ulei mineral sub formă de ceață, aerosoli sau vapori. Piese din material plastic se pot deteriora, căzând sau generând scurgeri de apă.

NU recomandăm instalarea unității în locurile următoare, deoarece pot scurta durata de funcționare a unității:

- Unde există fluctuații frecvente de tensiune
- În vehicule sau pe vapoare
- Unde sunt prezenți vapori acizi sau alcalini

### 5.3 Pregătirea tubulaturii agentului frigorific

#### 5.3.1 Cerințele tubulaturii de agent frigorific

##### **i** INFORMAȚII

Citiți și precauțiile și cerințele din capitolul "Măsuri de siguranță generale".

#### Materialul tubulaturii de agent frigorific

- Materialul tubulaturii:** Cupru fără sudură, dezoxidat cu acid fosforic.
- Categoria de duritate și grosimea tubulaturii:**

Diametru exterior (Ø)	Categorie de duritate	Grosime (t) <sup>(a)</sup>	
9,5 mm (3/8")	Moale (O)	≥0,8 mm	
15,9 mm (5/8")	Moale (O)	≥1,0 mm	

(a) În funcție de legislația în vigoare și de presiunea maximă de lucru a unității (consultați "PS High" de pe placa de identificare a unității), poate fi necesară o grosime mai mare a tubulaturii.

#### Diametrul tubulaturii de agent frigorific

Utilizați aceleași diametre ca racordurile de pe unitățile exterioare:

L1 tubulatura de lichid	Ø9,5 mm
L1 tubulatura de gaz	Ø15,9 mm

#### Lungimea tubulaturii agentului frigorific și diferența de înălțime

Lungimea tubulaturii și diferența de înălțime trebuie să se conformeze următoarelor cerințe:

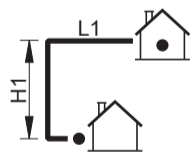

Cerință	RZAG71	RZAG100~140
Lungimea minimă totală a tubulaturii cu sens unic	3 m ≤ L1	

Cerință	RZAG71	RZAG100~140
Lungimea maximă totală a tubulaturii cu sens unic	L1 ≤ 55 m (75 m) <sup>(a)</sup>	L1 ≤ 85 m (100 m) <sup>(a)</sup>
Diferența de înălțime între unitatea interioară și unitatea exterioară	H1 ≤ 30 m	

(a) Numărul din paranteză reprezintă lungimea echivalentă.

#### 5.3.2 Izolarea tubulaturii de agent frigorific

- Utilizați spumă polietilenică pentru izolare:
  - cu un raport de transfer al căldurii cuprins între 0,041 și 0,052 W/mK (0,035 și 0,045 kcal/mh°C)
  - cu o rezistență la căldură de cel puțin 120°C
- Grosimea izolației

Temperatura ambiantă	Umiditate	Grosime minimă
≤30°C	75% la 80% RH	15 mm
>30°C	≥80% RH	20 mm

### 5.4 Pregătirea cablajului electric

#### 5.4.1 Despre pregătirea cablajului electric

##### **i** INFORMAȚII

Citiți și precauțiile și cerințele din capitolul "Măsuri de siguranță generale".

##### **!** AVERTIZARE

- Dacă la rețeaua de alimentare lipsește o fază N sau aceasta este greșită, echipamentul se poate defecta.
- Stabiliți împământarea corectă. NU conectați împământarea unității la o conductă de utilități, la un circuit absorbant de impulsuri sau la o linie de împământare telefonică. Legarea incompletă la pământ poate cauza electrocutare.
- Instalați siguranțele sau disjunctoarele necesare.
- Fixați cablajul electric cu cleme pentru ca acesta să NU intre în contact cu margini ascuțite sau cu tubulatura, în special pe partea cu presiune înaltă.
- NU utilizați fire izolate cu bandă, fire de conductor torsadat, prelungitoare sau conexiuni de la un sistem în stea. Pot provoca supraîncălzirea, șocuri de rețea sau incendii.
- NU instalați un condensator compensator de fază, deoarece această unitate este echipată cu un invertor. Un condensator compensator de fază va reduce randamentul și poate provoca accidente.

##### **!** AVERTIZARE

- Întregul cablaj trebuie executat de către un electrician autorizat și trebuie să respecte legislația în vigoare.
- Efectuați conexiunile electrice la cablajul fixat.
- Toate componentele procurate la fața locului și toate lucrările electrice trebuie să respecte legislația în vigoare.

##### **!** AVERTIZARE

Utilizați ÎNTOTDEAUNA cablu multicolor pentru cablurile de alimentare electrică.

## 6 Instalarea

### 6 Instalarea

#### 6.1 Prezentare generală: instalarea

Acest capitol descrie ce trebuie să faceți și să știți la fața locului pentru a instala sistemul.

##### Flux de lucru normal

În general, instalarea constă din următoarele etape:

- Montarea unității exterioare.
- Montarea unității interioare (+ panoul decorativ).
- Racordarea tubulaturii de agent frigorific.
- Verificarea tubulaturii de agent frigorific.
- Încărcarea agentului frigorific.
- Conectarea cablajului electric.
- Finalizarea instalării exterioare.
- Finalizarea instalării interioare.

#### 6.2 Montarea unității interioare

##### 6.2.1 Precauții la montarea unității interioare



##### INFORMAȚII

Citiți de asemenea măsurile de precauție și cerințele în următoarele capitole:

- Măsuri generale de protecție
- Pregătirea

##### 6.2.2 Instrucțiuni pentru instalarea unității interioare



##### INFORMAȚII

**Echipament opțional.** La instalarea echipamentului opțional, citiți de asemenea manualul de instalare al echipamentului opțional. În funcție de condițiile de pe teren, poate fi mai ușor să instalați mai întâi echipamentul opțional.

- **În cazul instalației cu set de priză de aer proaspăt.** Instalați setul de priză de aer proaspăt întotdeauna **înainte de** instalarea unității.
- **Panou decorativ.** Instalați panoul decorativ întotdeauna **după** instalarea unității.
- **Rezistența tavanului.** Verificați dacă tavanul este suficient de rezistent pentru a susține greutatea unității. Dacă există riscuri, întăriți tavanul înainte de a instala unitatea.
  - Pentru tavane existente, utilizați ancore.
  - Pentru tavane noi, utilizați inserții încastrate, ancore încastrate sau alte piese furnizate la fața locului.

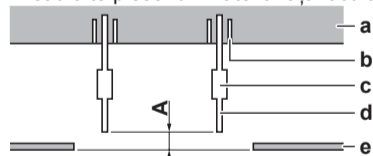

- A** 50~100 mm: În cazul instalației cu panou standard  
 100~150 mm: În cazul instalației cu set de priză de aer proaspăt  
 130~180 mm: În cazul instalației cu panou decorativ cu autocurățare
- a** Placă de tavan  
**b** Ancoră  
**c** Piuliță lungă sau piuliță de strângere  
**d** Șurub de susținere  
**e** Tavan suspendat

- **Șuruburile de susținere.** Pentru instalare folosiți șuruburi de susținere de M8~M10. Fixați urechea de susținere la șurubul de susținere. Fixați-o în siguranță, utilizând o piuliță și o șaibă din părțile superioară și inferioară ale urechii susținere.

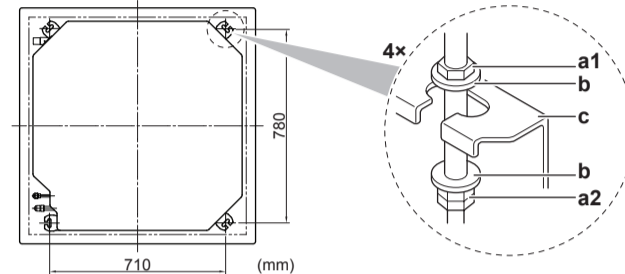

- a1** Piuliță (procurare la fața locului)  
**a2** Piuliță dublă (procurare la fața locului)  
**b** Șaibă (accesorii)  
**c** Ureche de susținere (prinsă de unitate)

- **Șablon de hârtie pentru instalare** (partea superioară a ambalajului). Utilizați șablonul de hârtie pentru a determina poziționarea orizontală corectă. Acesta conține dimensiunile și centrele necesare. Puteți prinde șablonul de hârtie de unitate.

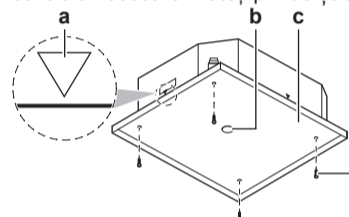

- a** Centrul unității  
**b** Centrul deschiderii din tavan  
**c** Șablon de hârtie pentru instalare (partea superioară a ambalajului)  
**d** Șuruburi (accesorii)

- **Deschiderea din tavan și unitatea:**

- Asigurați-vă că deschiderea din tavan se încadrează în limitele următoare:

**Minim:** 860 mm pentru a putea instala unitatea.

**Maxim:** 910 mm pentru a asigura suprapunerea suficientă între panoul decorativ și tavanul suspendat. Dacă deschiderea din tavan este mai mare, adăugați material suplimentar de tavan.

- Asigurați-vă că unitatea și urechile sale de susținere (suspendare) sunt centrate în deschiderea din tavan.

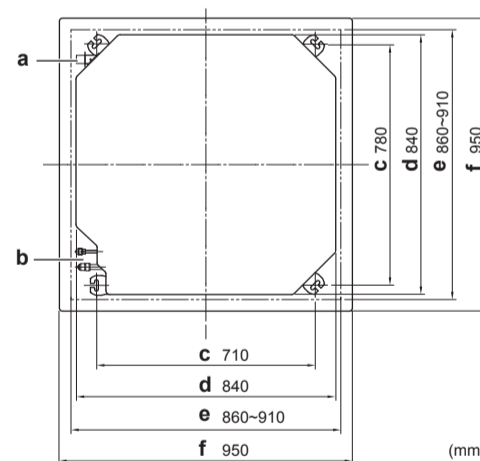

- a** Tubulatura de evacuare  
**b** Tubulatura agentului frigorific  
**c** Distanțarea urechilor de susținere  
**d** Unitatea  
**e** Deschiderea din tavan  
**f** Panou decorativ

## 6 Instalarea

	Dacă A	Atunci	
		B	C
	860 mm (= min.)	10 mm	45 mm
	910 mm (= max.)	35 mm	20 mm

A Deschiderea din tavan  
B Distanța dintre unitate și deschiderea din tavan  
C Suprapunerea între panoul decorativ și tavanul suspendat

- **Ghidajul de instalare.** Utilizați ghidajul de instalare pentru a determina poziția verticală corectă.

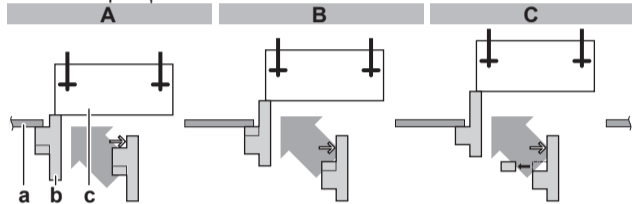

A În cazul instalației cu panou decorativ standard  
B În cazul instalației cu set de priză de aer proaspăt  
C În cazul instalației cu panou decorativ cu autocurățare  
a Tavan suspendat  
b Ghidaj de instalare (accesoriu)  
c Unitatea

- **Nivelă.** Asigurați-vă că unitatea este orizontală la toate cele 4 colțurile cu ajutorul unei nivele sau cu un tub de vinil umplut cu apă.

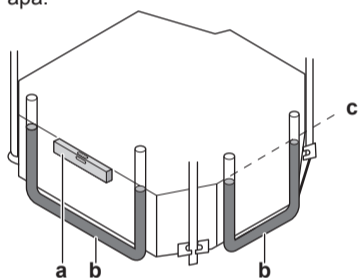

a Nivelă  
b Tub de vinil  
c Nivelă cu bulă



### NOTIFICARE

NU instalați unitatea înclinată. **Consecință posibilă:** Dacă se înclină unitatea spre direcția fluxului de condens (partea tubulaturii de evacuare este ridicată), întrerupătorul cu flotor se poate defecta cauzând scurgerea apei.

### 6.2.3 Instrucțiuni pentru instalarea tubulaturii de evacuare

Asigurați-vă că apa de condensare se poate evacua corespunzător. Aceasta implică:

- Instrucțiuni generale
- Racordarea tubulaturii de evacuare la unitatea interioară
- Depistarea scăpărilor de apă

#### Instrucțiuni generale

- **Lungimea conductei.** Mențineți tubulatura de evacuare cât mai scurtă posibil.
- **Dimensiunea conductei.** Mențineți dimensiunea conductei egală cu, sau mai mare decât cea a conductei de legătură (conductă de vinil cu diametrul nominal de 25 mm și diametrul exterior de 32 mm).
- **Panta.** Asigurați-vă că tubulatura de evacuare are pantă descendentă (cel puțin 1/100) pentru a preveni captarea aerului în tubulatură. Utilizați bare suspendate așa cum este prezentat.

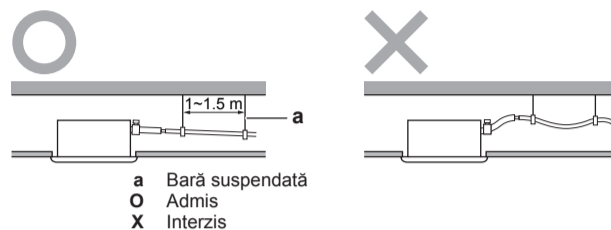

a Bară suspendată  
O Admis  
X Interzis

- **Tubulatura ascendentă.** Dacă este necesară realizarea pantei, puteți instala o tubulatură ascendentă.

- Înclinarea furtunului de evacuare: 0~75 mm pentru a evita tensionarea tubulaturii și pentru a evita bulele de aer.
- Tubulatura ascendentă: ≤300 mm de la unitate, ≤675 mm perpendicular față de unitate.

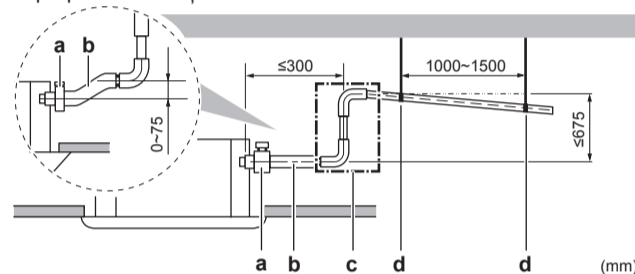

a Colier de metal (accesoriu)  
b Furtun de evacuare (accesoriu)  
c Tubulatură de evacuare ascendentă (conductă de vinil cu diametrul nominal de 25 mm și diametrul exterior de 32 mm) (procurare la fața locului)  
d Bare suspendate (procurare la fața locului)

- **Condensarea.** Luați măsuri împotriva condensării. Izolați tubulatura de evacuare completă din clădire.

- **Combinarea conductelor de evacuare.** Puteți combina conductele de evacuare. Aveți grijă să utilizați conducte de evacuare și teuri cu secțiune corectă pentru capacitatea de funcționare a unităților.

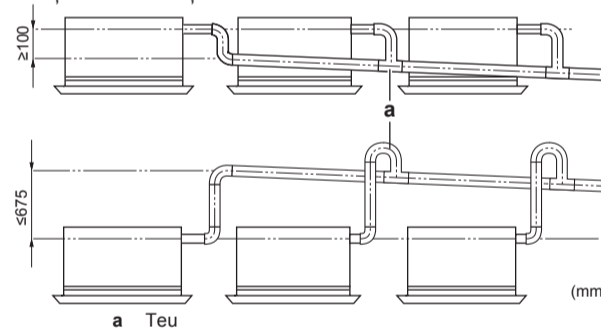

a Teu

### Pentru a conecta tubulatura de evacuare la unitatea interioară



#### NOTIFICARE

Conectarea incorectă a furtunului de evacuare poate cauza scurgeri, cu deteriorarea spațiului de instalare și a zonei din jur.

- 1 Împingeți furtunul de evacuare, cât mai departe posibil peste conexiunea conductei de evacuare.
- 2 Strângeți colierul de metal până când capul șurubului este la mai puțin de 4 mm de colierul de metal.
- 3 Verificați dacă există scăpări de apă (vezi "[Depistarea scăpărilor de apă](#)" la pagina 15).
- 4 Instalați piesa de izolare (conductă de evacuare).
- 5 Înfășurați tamponul mare de izolare (= izolația) în jurul colierului de metal și furtunului de evacuare, și fixați-l cu brățări autoblocante.

## 6 Instalarea

### 6 Conectați tubulatura de evacuare la furtunul de evacuare.

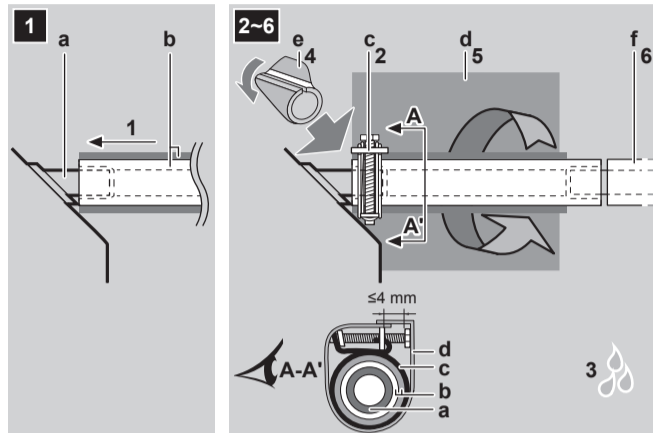

- a Racordul conductei de evacuare (prins de unitate)
- b Furtun de evacuare (accesoriu)
- c Colier de metal (accesoriu)
- d Tampon de izolare mare (accesoriu)
- e Piesă de izolare (conductă de evacuare) (accesoriu)
- f Tubulatura de evacuare (procurare la fața locului)

### Depistarea scăpărilor de apă

Procedeeul diferă în funcție de finalizarea sau nu a cablajului electric. Când cablajul electric nu este încă finalizat, trebuie să conectați temporar interfața utilizatorului și alimentarea cu energie la unitate.

#### Când cablajul electric nu este încă finalizat

- 1 Conectați temporar cablajul electric.
  - Scoateți capacul cutiei de distribuție (a).
  - Conectați interfața utilizatorului (b).
  - Conectați sursa de alimentare (1~ 220-240 V 50/60 Hz) și pământul (c).
  - Fixați la loc capacul cutiei de distribuție (a).

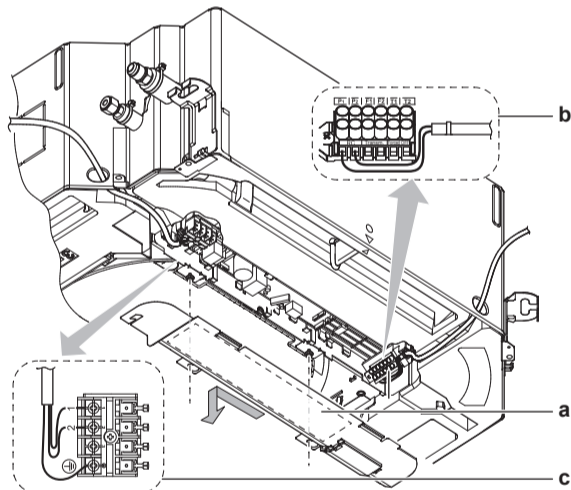

- 2 Cuplați alimentarea de la rețea.
- 3 Porniți operațiunea de răcire (a se vedea "8.4 Efectuarea probei de funcționare" la pagina 21).
- 4 Turnați treptat aproximativ 1 l de apă prin orificiul de ieșire a aerului, și vedeți dacă nu există scurgeri.

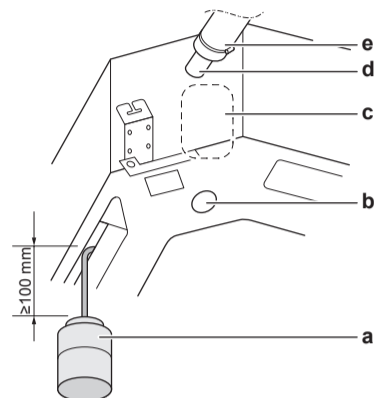

- a Stropitoare din material plastic
- b Orificiu de evacuare pentru întreținere (cu dop de cauciuc). Utilizați acest orificiu pentru a scurge apa din tava de evacuare.
- c Locul pompei de evacuare
- d Conexiunea conductei de evacuare
- e Conductă de evacuare

5 Decuplați alimentarea de la rețea.

6 Deconectați cablajul electric.

- Scoateți capacul cutiei de distribuție.
- Deconectați sursa de alimentare și pământul.
- Deconectați interfața utilizatorului.
- Montați la loc capacul cutiei de distribuție.

### 6.3 Conectarea tubulaturii agentului frigorific

#### 6.3.1 Despre racordarea tubulaturii de agent frigorific

##### Înainte de racordarea tubulaturii de agent frigorific

Asigurați-vă că unitatea exterioară și interioară sunt montate.

##### Flux de lucru normal

Racordarea tubulaturii de agent frigorific implică:

- Racordarea tubulaturii de agent frigorific la unitatea interioară
- Racordarea tubulaturii de agent frigorific la unitatea interioară
- Izolarea tubulaturii de agent frigorific
- Luarea în considerare a indicațiilor pentru:
  - Curbarea conductelor
  - Mandrinarea capetelor conductelor
  - Lipirea
  - Utilizarea ventilelor de închidere

#### 6.3.2 Măsuri de precauție la racordarea tubulaturii de agent frigorific



##### INFORMAȚII

Citiți de asemenea măsurile de precauție și cerințele în următoarele capitole:

- Măsuri generale de protecție
- Pregătirea



##### PERICOL: RISC DE ARSURI

## 6 Instalarea

### ⚠ PRECAUȚIE

- Nu folosiți ulei mineral la piesa mufată.
- Nu instalați NICIODATĂ un uscător la această unitate pentru a-i garanta durata de viață. Materialul de uscare se poate dizolva deteriorând sistemul.

### ! NOTIFICARE

Țineți cont de următoarele precauții privind tubulatura de agent frigorific:

- Nu lăsați să pătrundă în circuitul agentului frigorific altceva (de ex., aer) în afara agentului frigorific desemnat.
- Utilizați numai R32 sau R410A<sup>1</sup> când adăugați agent frigorific.
- Utilizați numai accesorii pentru instalare (de ex., setul de manometru de pe distribuitor) care sunt utilizate exclusiv pentru instalațiile cu R32 sau R410A<sup>1</sup> pentru a rezista la presiune și pentru a împiedica pătrunderea în sistem a materialelor străine (de ex., uleiuri minerale și umiditate).
- Montați tubulatura astfel încât partea mandrinată să NU fie supusă unor solicitări mecanice.
- Protejați tubulatura așa cum este descris în următorul tabel pentru a preveni pătrunderea murdăriei, lichidelor sau prafului în tubulatură.
- Aveți grijă la trecerea țevilor de cupru prin pereți (vezi figura de mai jos).

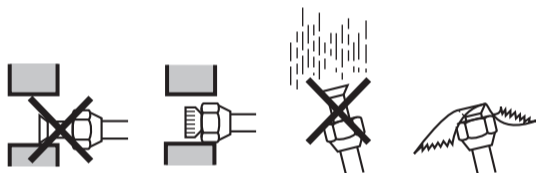

Unitate	Perioada de instalare	Metodă de protecție
Unitate exterioră	>1 lună	Fixarea conductei
	<1 lună	Fixarea sau prinderea cu bandă a conductei
Unitate interioară	Indiferent de perioadă	

### i INFORMAȚII

NU deschideți ventilul de închidere a agentului frigorific înainte de a verifica tubulatura agentului frigorific. Când trebuie să încărcați cu agent frigorific suplimentar, vă recomandăm să deschideți ventilul de închidere a agentului frigorific după încărcare.

### 6.3.3 Indicații la racordarea tubulaturii de agent frigorific

Țineți cont de următoarele indicații la racordarea conductelor:

- Ungeți suprafața interioară a pieselor evazate cu ulei eteric sau ulei esteric la conectarea piuliței olandeze. Strângeți de 3-4 ori cu mâna, înainte de a fixa prin strângere.

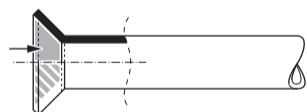

- Utilizați întotdeauna 2 chei împreună când slăbiți o piuliță olandeză.

- Utilizați o cheie fixă și o cheie dinamometrică pentru a strânge piulița olandeză la conectarea tubulaturii. Faceți acest lucru pentru a preveni scurgerile și crăparea piuliței.

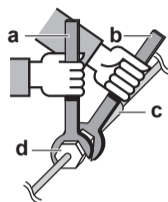

- a Cheie dinamometrică
- b Cheie fixă
- c Îmbinarea tubulaturii
- d Piuliță olandeză

Dimensiunea tubulaturii (mm)	Cuplu de strângere (N·m)	Dimensiunile evazării (A) (mm)	Forma evazării (mm)
Ø9,5	33~39	12,8~13,2	
Ø15,9	63~75	19,3~19,7	

### 6.3.4 Indicații privind îndoirea țevilor

Utilizați un dispozitiv de îndoire a țevilor pentru îndoire. Toate îndoirile țevilor se vor efectua cât mai lin posibil (raza cotelui trebuie să fie de minimum 30~40 mm).

### 6.3.5 Pentru a evaza capătul țevii

#### ⚠ PRECAUȚIE

- Mandrinarea incompletă poate cauza scăpări de agent frigorific gaz.
- NU reutilizați mufele. Utilizați mufe noi pentru a preveni scăpările de agent frigorific.
- Utilizați piulițele olandeze livrate cu unitatea. Utilizarea unor piulițe olandeze diferite poate cauza scăpări de agent frigorific.

- Tăiați capătul țevii cu un tăietor de țevi.
- Îndepărtați bavurile cu suprafața tăiată orientată în jos, astfel încât așchile să nu pătrundă pe țevă.

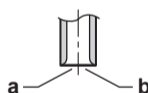

- a Tăiați exact în unghiuri drepte.
- b Îndepărtați bavurile.

- Scoateți piulița olandeză de la ventilul de închidere și puneți piulița olandeză pe țevă.
- Mandrinați țevă. Așezați exact în poziția arătată în ilustrația următoare.

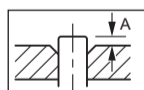

	Sculă de mandrinat pentru R410A sau R32 (tip manșon)	Sculă convențională de mandrinat	
		Tip manșon (Tip Ridgid)	Model cu piuliță-fluture (Tip Imperial)
A	0~0,5 mm	1,0~1,5 mm	1,5~2,0 mm

- Verificați dacă mandrinarea este efectuată corespunzător.

<sup>(1)</sup> Consultați specificațiile unității exterioare pentru tipul de agent frigorific care trebuie utilizat.



## 6 Instalarea

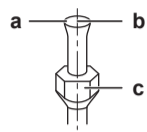

- a Suprafața interioară a părții mandrinat trebuie să fie perfectă.
- b Capătul țevii trebuie evazat în mod egal, într-un cerc perfect.
- c Asigurați-vă că piulița olandeză este instalată.

### 6.3.6 Pentru a lipi capătul țevii

Unitatea interioară și unitatea exterioară au racorduri mufate. Racordați ambele capete fără lipire. Dacă este necesară lipirea, țineți cont de următoarele:

- Executați lipirea sub pernă de azot pentru a preveni crearea de cantități mari de peliculă oxidată în interiorul tubulaturii. Această peliculă oxidată afectează nefavorabil ventilele și compresoarele din sistemul de refrigerare și împiedică exploatarea corespunzătoare.
- Setați presiunea azotului la 20 kPa (0,2 bar) (suficient de mare pentru a putea fi simțită pe piele) cu un reductor de presiune.

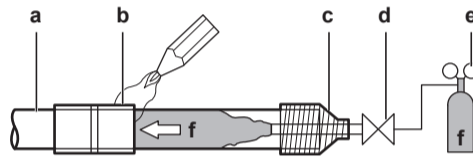

- a Tubulatura agentului frigorific
- b Piesă ce va fi lipită
- c Înfășurare cu bandă
- d Ventil manual
- e Reductor de presiune
- f Azot

- NU folosiți antioxidanți când lipiți racordurile tubulaturii. Reziduurile pot înfunda țevile și pot sparge echipamentul.
- Nu folosiți flux când lipiți tubulatura din cupru a agentului frigorific. Utilizați ca aliaj de lipire-umplere cupru fosforos (BCuP) care nu necesită flux. Fluxul are un efect extrem de dăunător asupra tubulaturii agentului frigorific. De exemplu, dacă este utilizat flux pe bază de clor, acesta va cauza corodarea conductei sau, mai ales, dacă conține fluor va degrada agentul frigorific.

### 6.3.7 Pentru a conecta tubulatura agentului frigorific la unitatea interioară



#### AVERTIZARE: MATERIAL INFLAMABIL

Agentul frigorific R32 (dacă e cazul) din această unitate este moderat inflamabil.<sup>2</sup>

- **Lungimea conductei.** Mențineți tubulatura de agent frigorific cât mai scurtă posibil.
- **Racordurile mandrinat.** Racordați tubulatura de agent frigorific la unitate prin racorduri mandrinat.
- **Izolația.** Izolați tubulatura de agent frigorific de pe unitatea interioară după cum urmează:

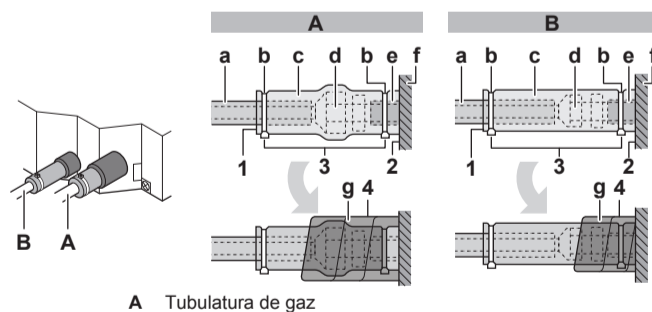

A Tubulatura de gaz

<sup>(2)</sup> Consultați specificațiile unității exterioare pentru tipul de agent frigorific care trebuie utilizat.

#### B Tubulatura de lichid

- a Material de izolație (procurare la fața locului)
- b Brățară autoblocantă (accesoriu)
- c Piese de izolare: mare (conductă de gaz), mică (conductă de lichid) (accesorii)
- d Piuliță olandeză (prinsă de unitate)
- e Racordul conductei de agent frigorific (prins de unitate)
- f Unitatea
- g Tamponare de etanșare: medie 1 (conductă de gaz), medie 2 (conductă de lichid) (accesorii)

- 1 Răstrângeți marginile pieselor de izolare.
- 2 Prindeți de baza unității.
- 3 Strângeți brățările autoblocante pe piesele de izolare.
- 4 Înfășurați tamponul de etanșare, de la baza unității spre partea de sus a piuliței olandeze.



#### NOTIFICARE

Aveți grijă să izolați întreaga tubulatură de agent frigorific. Tubulatura expusă poate cauza condensare.

## 6.4 Conectarea cablajului electric

### 6.4.1 Despre conectarea cablajului electric

#### Flux de lucru normal

Conectarea cablajului electric constă de obicei din următoarele faze:

- 1 Asigurarea că sistemul de alimentare de la rețea este conform cu specificațiile electrice ale unităților.
- 2 Conectarea cablajului electric la unitatea exterioară.
- 3 Conectarea cablajului electric la unitatea interioară.
- 4 Conectarea alimentării principale de la rețea.

### 6.4.2 Precauții la conectarea cablajului electric



#### INFORMAȚII

Citiți de asemenea măsurile de precauție și cerințele în următoarele capitole:

- Măsuri generale de protecție
- Pregătirea



#### PERICOL: RISC DE ELECTROCUTARE



#### AVERTIZARE

Utilizați ÎNTOTDEAUNA cablu multicolor pentru cablurile de alimentare electrică.



#### AVERTIZARE

În cazul în care cablul de alimentare este deteriorat, acesta trebuie înlocuit de producător, de agentul său de service sau de persoane similare calificate, pentru a evita pericolele.

### 6.4.3 Indicații pentru conectarea cablajului electric

Rețineți următoarele:

- Dacă se utilizează un conductor torsadat, montați la capăt un papuc rotund. Montați papucul rotund pe cablu până la partea acoperită și strângeți papucul cu o sculă adecvată.

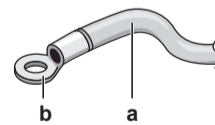

- a Cablu cu conductor torsadat
- b Papuc rotund

## 6 Instalarea

- Utilizați metodele următoare pentru instalarea cablurilor:

Tip cablu	Metodă de instalare
Cablu cu un singur fir	<p>a Cablu cu un singur fir spiralat b Șurub c Șaibă plată</p>
Cablu cu conductor torsadat cu papuc rotund	<p>a Papuc b Șurub c Șaibă plată</p>

### Cupluri de strângere

Cablaj	Dimensiune șurub	Cuplu de strângere (N•m)
Cablu de interconectare (interior la exterior)	M4	1,18~1,44
Cablul interfeței utilizatorului	M3.5	0,79~0,97

### 6.4.4 Specificații pentru componentele cablajului standard

Component	Specificație
Cablu de interconectare (interior la exterior)	Secțiunea minimă a cablului de 2,5 mm <sup>2</sup> și aplicabilă pentru 230 V
Cablul interfeței utilizatorului	Cordoane de vinil cu manta de 0,75 până la 1,25 mm <sup>2</sup> sau cabluri (2 miezuri) Maxim 500 m

### 6.4.5 Pentru a conecta cablajul electric la unitatea interioară

#### NOTIFICARE

- Urmați schema de conexiuni (livrată cu unitatea, plasată în interiorul capacului pentru service).
- Pentru instrucțiuni despre modul de conectare a panoului decorativ și a setului de senzor, consultați manualul de instalare livrat cu panoul sau cu setul.
- Asigurați-vă că fixarea la loc a capacului pentru service nu este obstrucționată de cablajul electric.

Este important să se mențină separate între ele cablajul alimentării de la rețea și cel al transmisiei. Pentru a evita orice interferență electrică, distanța dintre cele două cablaje trebuie să fie întotdeauna de cel puțin 50 mm.

#### NOTIFICARE

Aveți grijă să mențineți linia de alimentare și linia de transmisie la distanță una de cealaltă. Cablajul transmisiei și cablajul alimentării de la rețea se pot intersecta, dar nu pot merge paralele între ele.

- Scoateți capacul pentru service.
- Cablul interfeței utilizatorului:** Treceți cablul prin șasiu, conectați cablul la regleta de conexiuni, și fixați cablul cu o brățară autoblocantă.
- Cablu de interconectare** (interior la exterior): Treceți cablul prin șasiu, conectați cablul la regleta de conexiuni (asigurați-vă că numerele se potrivesc cu numerele de pe unitatea exterioară, și conectați conductorul de împământare), și fixați cablul cu o brățară autoblocantă.
- Împărțiți tampoanele mici de izolare (accesoriu) și înfășurați-le în jurul cablurilor pentru a preveni pătrunderea apei în unitate. Astupați toate golurile pentru a preveni pătrunderea animalelor mici în sistem.



#### AVERTIZARE

Luați măsurile necesare pentru a împiedica animalele de talie mică să se adăpostească în unitate. Animalele de talie mică care ating piesele electrice pot cauza defecțiuni, fum sau incendiu.

- Fixați la loc capacul pentru service.

- Tip pereche sau multisistem.** Interfața pentru 1 utilizator controlează 1 unitate interioară.

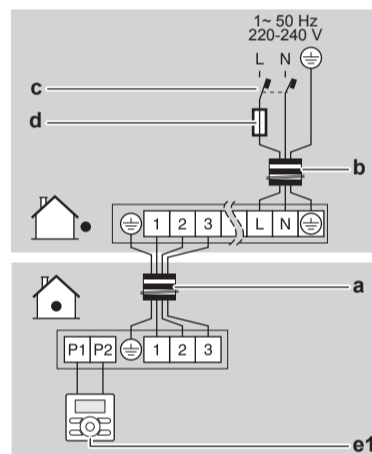

- Sistem de funcționare simultană.** Interfața pentru 1 utilizator controlează 2 unități interioare (unitățile interioare funcționează simultan)

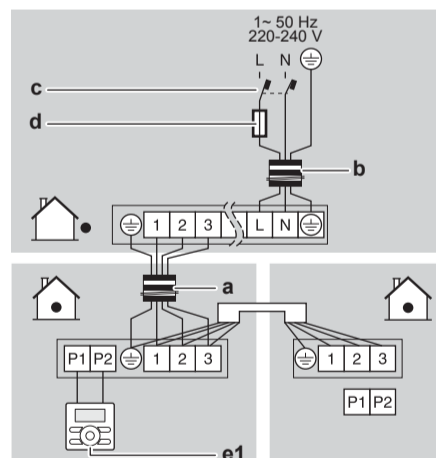

- Controlul de grup.** Interfața pentru 1 utilizator controlează până la 16 unități interioare (toate unitățile interioare funcționează în conformitate cu interfața utilizatorului).

## 7 Configurare

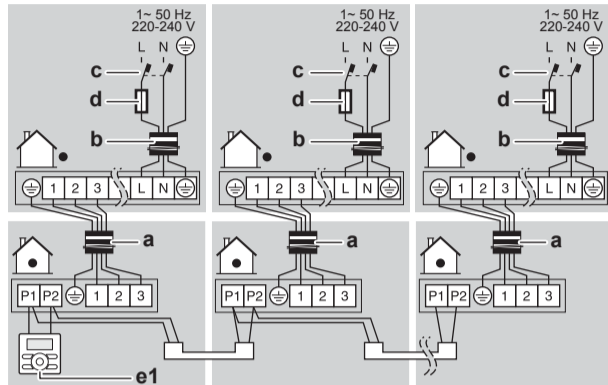

- Control prin interfața pentru 2 utilizatori. (2 telecomenzi controlează 1 unitate interioară)

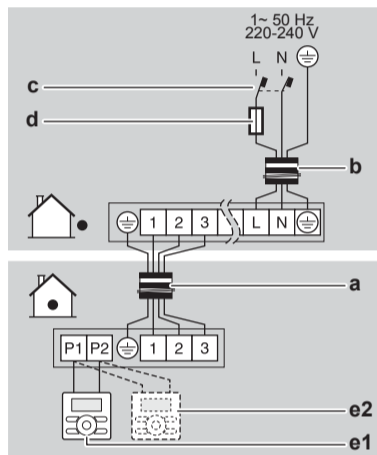

- a Cablu de interconectare
- b Cablu de alimentare
- c Întrerupător pentru scurgeri la pământ
- d Siguranță
- e1 Interfața principală a utilizatorului
- e2 Interfața opțională a utilizatorului

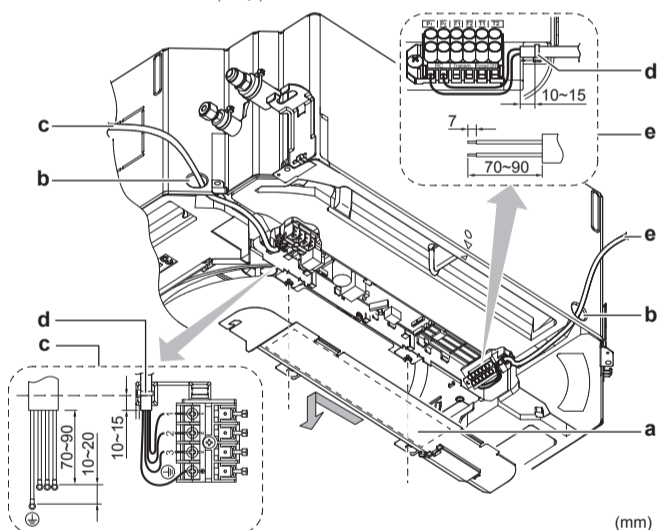

- a Capac pentru service (cu schema de conexiuni pe spate)
- b Deschideri pentru cabluri
- c Conectarea cablului de interconectare (inclusiv împământarea)
- d Brățară autoblocantă
- e Conectarea cablului interfeței utilizatorului

(4) Reglajele locale sunt definite după cum urmează:

- **M**: Număr de mod – **Primul număr**: pentru grup de unități – **Numărul între paranteze**: pentru unitate individuală
- **C1**: Primul număr de cod
- **C2**: Al doilea număr de cod
- **■**: Implicat

## 7 Configurare

### 7.1 Reglaje locale

Efectuați următoarele reglaje locale astfel încât acestea să corespundă configurației efective a instalației și nevoilor utilizatorului:

- Înălțimea tavanului
- Direcția fluxului de aer
- Volumul de aer atunci când comanda termostatului este oprită
- Este timpul ca filtrul de aer să fie curățat

#### Setare: Înălțimea tavanului

Această setare trebuie să corespundă distanței efective până la podea, clasei de capacitate și direcțiilor fluxului de aer.

- Pentru curenți de aer pe 3 căi și pe 4 căi (care necesită un set opțional de tampon de blocare), consultați manualul de instalare al setului opțional de tampon de blocare.
- Pentru fluxul de aer în toate direcțiile, utilizați tabelul de mai jos.

Dacă distanța până la podea este (m)	FCAHG71	FCAHG100~140	Atunci <sup>4</sup>		
			M	C1	C2
≤2,7		≤3,2	13 (23)	0	01
2,7<x≤3,0		3,2<x≤3,6			02
3,0<x≤3,5		3,6<x≤4,2			03

#### Setare: Direcția fluxului de aer

Această setare trebuie să corespundă direcțiilor efective ale fluxului de aer utilizat. Consultați manualul de instalare al setului opțional de tampon de blocare, și manualul interfeței utilizatorului.

Implicat: 01 (= flux de aer în toate direcțiile)

#### Exemplu:

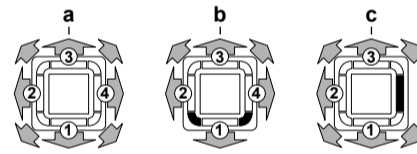

- a Flux de aer în toate direcțiile
- b flux de aer pe 4 căi (toate orificiile de evacuare a aerului deschise, 2 colțuri închise) (este necesar setul opțional de tampon de blocare)
- c flux pe 3 căi (1 orificiu de evacuare a aerului închis, toate colțurile deschise) (este necesar setul opțional de tampon de blocare)

#### Setare: Volumul de aer atunci când comanda termostatului este oprită

Această setare trebuie să corespundă nevoilor utilizatorului. Ea determină turația ventilatorului unității interioare în timpul situației de termostat oprit.

- Dacă ați setat funcționarea ventilatorului, setați viteza volumară a aerului:

## 8 Darea în exploatare

	Dacă doriți		Atunci <sup>4</sup>		
	Unitate exterioară		M	C1	C2
În timpul operațiunii de răcire	LL <sup>5</sup>		12	6	01
	Volum configurat <sup>5</sup>		(22)		02
În timpul operațiunii de încălzire	LL <sup>5</sup>	Supraveghere a 1 <sup>5</sup>	12	3	01
	Volum configurat <sup>5</sup>	Supraveghere a 2 <sup>5</sup>	(22)		02

### Setare: Este timpul ca filtrul de aer să fie curățat

Această setare trebuie să corespundă contaminării aerului din încăperea. Ea determină intervalul la care notificarea (**ESTE TIMPUL CA FILTRUL DE AER SĂ FIE CURĂȚAT**) este afișată pe interfața utilizatorului. Când utilizați o interfață de utilizator fără fir, trebuie de asemenea să setați adresa (vezi manualul de instalare a interfeței utilizatorului).

Dacă doriți un interval de... (contaminarea aerului)	Atunci <sup>4</sup>		
	M	C1	C2
±2500 h (ușoară)	10 (20)	0	01
±1250 h (grea)			02
Fără notificare		3	02

### Setarea individuală într-un sistem de funcționare simultană

Recomandăm utilizarea interfeței opționale a utilizatorului pentru a seta unitatea secundară.

Executați următorii pași:

- Schimbați al doilea număr de cod la 02 pentru a efectua setarea individuală pe unitatea secundară.

Dacă doriți să setați unitatea secundară ca...	Atunci <sup>4</sup>		
	M	C1	C2
Setare unificată	21(11)	01	01
Setare individuală			02

- Efectuați configurarea locală pentru unitatea principală.
- Decuplați întrerupătorul principal al alimentării la rețea.
- Deconectați telecomanda de unitatea principală și conectați-o la unitatea secundară.
- Schimbați la setare individuală.
- Efectuați configurarea locală pentru unitatea secundară.
- Decuplați întrerupătorul principal al alimentării de la rețea sau, în cazul mai multor unități secundare, repetați pașii anteriori pentru toate unitățile secundare.
- Deconectați interfața utilizatorului de unitatea secundară și reconectați-o la unitatea principală.

Nu este nevoie să recablați telecomanda de la unitatea principală dacă este utilizată interfața opțională a utilizatorului. (Totuși, îndepărtați conductorii legați la placa de borne a interfeței utilizatorului unității principale)

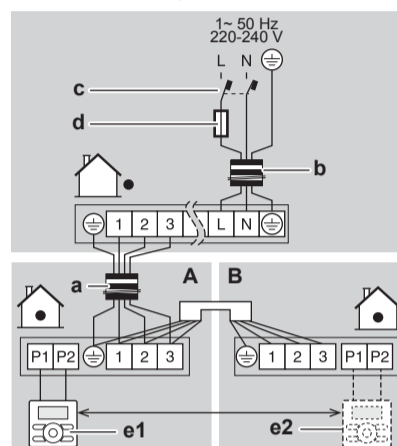

- A Unitate principală
- B Unitate secundară
- a Cablu de interconectare
- b Cablu de alimentare
- c Întrerupător pentru scurgeri la pământ
- d Siguranță
- e1 Interfața principală a utilizatorului
- e2 Interfața opțională a utilizatorului

## 8 Darea în exploatare

### 8.1 Prezentare generală: Darea în exploatare

Acest capitol descrie ce trebuie făcut și știut pentru a da în exploatare sistemul după ce este instalat.

#### Flux de lucru normal

În general, darea în exploatare constă în următoarele etape:

- Parcurgerea „Listei de control înainte de darea în exploatare”.
- Efectuarea unei probe de funcționare a sistemului.

### 8.2 Măsurile de precauție la darea în exploatare

#### INFORMAȚII

În timpul primei perioade de funcționare energia necesară pentru alimentare poate fi mai mare decât cea indicată pe placa de identificare a unității. Acest fenomen este provocat de compresor, care are nevoie de o funcționare continuă de 50 de ore înainte de a ajunge a o funcționare constantă și la un consum de energie stabil.

<sup>(4)</sup> Reglajele locale sunt definite după cum urmează:

- **M**: Număr de mod – **Primul număr**: pentru grup de unități – **Numărul între paranteze**: pentru unitate individuală
- **C1**: Primul număr de cod
- **C2**: Al doilea număr de cod
- **■**: Implicat

<sup>(5)</sup> Turația ventilatorului:

- **LL**: Turație joasă a ventilatorului
- **Volum configurat**: Turația ventilatorului corespunde turației setate de utilizator (mică, medie, mare) cu ajutorul butonului de turație a ventilatorului de pe interfața utilizatorului.
- **Supravegherea 1, 2**: Ventilatorul este oprit, dar funcționează pentru scurt timp la fiecare 6 minute pentru a detecta temperatura încăperii la turația joasă a ventilatorului (1) sau la volum configurat (2).

## 8 Darea în exploatare

**NOTIFICARE**  
Înainte de a pune în funcțiune sistemul, unitatea TREBUIE pusă sub tensiune cel puțin 6 ore, pentru a evita defectarea compresorului în timpul punerii în funcțiune.

**NOTIFICARE**  
Nu utilizați NICIODATĂ unitatea fără termistoare și/sau întrerupătoare/senzori de presiune. Se poate arde compresorul.

**NOTIFICARE**  
NU puneți unitatea în funcțiune înainte de finalizarea tubulaturii agentului frigorific (în caz contrar, compresorul se va defecta).

**NOTIFICARE**  
**Modul de răcire.** Efectuați proba de funcțiune în modul de răcire, astfel încât să se poată detecta ventilele de închidere care nu se deschid. Chiar dacă interfața utilizatorului a fost setată la modul de încălzire, unitatea va funcționa în modul de răcire timp de 2-3 minute (deși interfața utilizatorului va afișa pictograma încălzirii), și apoi va comuta automat la modul de încălzire.

**NOTIFICARE**  
Dacă nu puteți exploata unitatea în cursul probei de funcțiune, consultați "8.5 Codurile de eroare în timpul efectuării probei de funcțiune" la pagina 22.

**AVERTIZARE**  
Dacă panourile de pe unitățile interioare nu sunt încă instalate, aveți grijă să întrerupeți alimentarea de la rețea a sistemului după finalizarea probei de funcțiune. Pentru asta, opriți funcționarea prin interfața utilizatorului. NU opriți funcționarea prin decuplarea disjunctoarelor.

### 8.3 Lista de verificare înainte de darea în exploatare

NU exploatați sistemul înainte ca următoarele verificări să fie în regulă:

<input type="checkbox"/>	Ați citit în întregime instrucțiunile de instalare, conform descrierii din <b>ghidul de referință al instalatorului</b> .
<input type="checkbox"/>	<b>Unitățile interioare</b> sunt montate corespunzător.
<input type="checkbox"/>	În cazul în care se utilizează o interfață de utilizator fără fir: <b>Panoul decorativ al unității interioare</b> cu receptor de infraroșii este instalat.
<input type="checkbox"/>	<b>Unitatea exterioară</b> este montată corect.
<input type="checkbox"/>	NU există <b>faze lipsă</b> sau <b>faze inversate</b> .
<input type="checkbox"/>	Sistemul este <b>împământat</b> corespunzător și bornele de împământare sunt strânse.
<input type="checkbox"/>	<b>Siguranțele</b> sau dispozitivele de protecție instalate local sunt instalate conform cu acest document și nu au fost anulate.
<input type="checkbox"/>	<b>Tensiunea de alimentare trebuie</b> să corespundă tensiunii de pe eticheta de identificare a unității.
<input type="checkbox"/>	NU există <b>conexiuni slăbite</b> sau componente electrice deteriorate în cutia de distribuție.
<input type="checkbox"/>	<b>Rezistența izolației</b> compresorului este corespunzătoare.
<input type="checkbox"/>	NU există <b>componente deteriorate</b> sau <b>conducte presate</b> în unitățile interioare și exterioare.

<input type="checkbox"/>	NU există <b>scurgeri ale agentului frigorific</b> .
<input type="checkbox"/>	S-au instalat conducte de dimensiunea corectă și <b>conductele</b> sunt izolate corespunzător.
<input type="checkbox"/>	<b>Ventilele de închidere</b> (gaz și lichid) de la unitatea exterioară sunt complet deschise.

### 8.4 Efectuarea probei de funcțiune

Această sarcină este aplicabilă numai când se utilizează interfața utilizatorului BRC1E52 sau BRC1E53. Când se utilizează orice altă interfață de utilizator, consultați manualul de instalare sau manualul de service al interfeței utilizatorului.



**NOTIFICARE**  
Nu întrerupeți proba de funcțiune.

**INFORMAȚII**  
**Lumina de fundal.** Pentru a efectua o acțiune de pornire/oprire pe interfața utilizatorului, nu este nevoie ca lumina de fundal să fie aprinsă. Pentru orice altă acțiune, ea trebuie aprinsă mai întâi. Lumina de fundal este aprinsă timp de ±30 secunde când apăsați un buton.

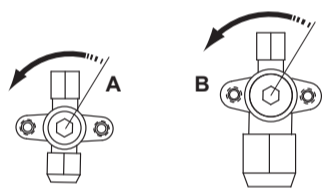

1 Executați pașii introductivi.

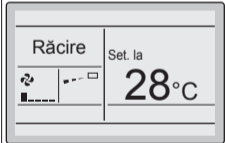
#	Acțiune
1	Deschideți ventilul de închidere pentru lichid (A) și ventilul de închidere pentru gaz (B) prin scoaterea capacului ventilului și rotirea în sens opus acelor de ceasornic cu o cheie hexagonală până se oprește. 
2	Închideți capacul pentru deservire pentru a preveni electrocutarea.
3	Cuplați alimentarea de la rețea cu 6 ore înainte de punerea în funcțiune pentru a proteja compresorul.
4	Pe interfața utilizatorului, setați unitatea la modul de răcire.

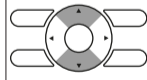
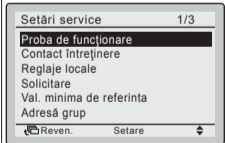
2 Începeți proba de funcțiune

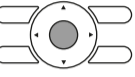

#	Acțiune	Rezultat
1	Mergeți la meniul de pornire. 	
2	Apăsați cel puțin 4 secunde. 	Se afișează meniul Setări service.
3	Selectați Proba de funcțiune. 	

## 9 Predarea către utilizator

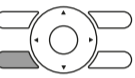
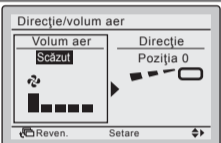
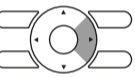
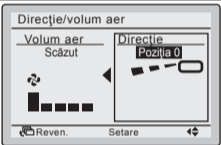
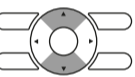

#	Acțiune	Rezultat
4	Apăsați. 	Proba de funcționare este afișat pe meniul de pornire. 
5	Apăsați în cel mult 10 secunde. 	Proba de funcționare începe.

3 Verificați funcționarea timp de 3 minute.

4 Verificați funcționarea direcției fluxului de aer.

#	Acțiune	Rezultat
1	Apăsați. 	
2	Selectați Poziția 0. 	
3	Schimbați poziția. 	În cazul în care clapeta fluxului de aer din unitatea interioară se mișcă, funcționarea este corespunzătoare.  Dacă nu, funcționarea nu este corespunzătoare.
4	Apăsați. 	Se afișează meniul de pornire.

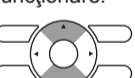
5 Oprii proba de funcționare.

#	Acțiune	Rezultat
1	Apăsați cel puțin 4 secunde. 	Se afișează meniul Setări service.
2	Selectați Proba de funcționare. 	
3	Apăsați. 	Unitatea revine la funcționare normală, și este afișat meniul de pornire.

### 8.5 Codurile de eroare în timpul efectuării probei de funcționare

Dacă instalarea unității exterioare NU fost efectuată corect, pe interfața utilizatorului pot fi afișate următoarele coduri de eroare:

Cod de eroare	Cauză posibilă
Nimic afișat (nu este afișată temperatura setată curent)	<ul style="list-style-type: none"> <li>Cablajul este deconectat sau există o eroare de cablaj (între sursa de alimentare și unitatea exterioară, între unitatea exterioară și unitățile interioare, între unitatea interioară și interfața utilizatorului).</li> <li>Siguranța de pe PCI a unității exterioare sau interioare s-a ars.</li> </ul>
E3, E4 sau L8	<ul style="list-style-type: none"> <li>Ventilele de închidere sunt închise.</li> <li>Priza de aer sau evacuarea aerului este blocată.</li> </ul>
E7	Există o fază lipsă în cazul de unităților de alimentare cu curent trifazat. <b>Notă:</b> Funcționarea va fi imposibilă. Decuplați alimentarea de la rețea, reverificați cablajul, și schimbați între ele două dintre cele trei faze electrice.
L4	Priza de aer sau evacuarea aerului este blocată.
U0	Ventilele de închidere sunt închise.
U2	<ul style="list-style-type: none"> <li>Există un dezechilibru de tensiune.</li> <li>Există o fază lipsă în cazul de unităților de alimentare cu curent trifazat. <b>Notă:</b> Funcționarea va fi imposibilă. Decuplați alimentarea de la rețea, reverificați cablajul, și schimbați între ele două dintre cele trei faze electrice.</li> </ul>
U4 sau UF	Cablajul de ramificare dintre unități nu este corect.
UA	Unitatea exterioară și interioară sunt incompatibile.

## 9 Predarea către utilizator

După ce proba de funcționare s-a terminat și unitatea funcționează corespunzător, asigurați-vă că utilizatorul a înțeles următoarele:

- Asigurați-vă că utilizatorul documentația imprimată și rugați-l să o păstreze pentru referință ulterioară. Informați utilizatorul că poate găsi documentația completă la adresa URL descrisă anterior în acest manual.
- Explicați utilizatorului modul de funcționare corectă a sistemului și ce trebuie să facă dacă apar probleme.
- Arătați utilizatorului ce are de făcut pentru întreținerea unității.

## 10 Dezafectarea

### NOTIFICARE

Nu încercați să dezmembrați sistemul pe cont propriu: dezmembrarea sistemului de condiționare a aerului, tratarea agentului frigorific, a uleiului și a altor componente trebuie executate conform legislației în vigoare. Unitățile trebuie tratate într-o instalație specializată de tratament pentru reutilizare, reciclare și recuperare.

## 11 Date tehnice

- Un **subset** al celor mai recente date tehnice este disponibil pe site-ul Daikin regional (accesibil publicului).
- Setul complet** al celor mai recente date tehnice este disponibil pe extranet Daikin (se cere autentificare).



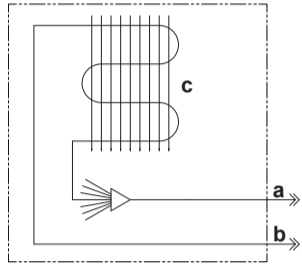











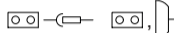

**11.1 Schema tubulaturii: Unitatea interioară**



- a Racordul conductei de lichid
- b Racordul conductei de gaz
- c Schimbător de căldură

## 11 Date tehnice

### 11.2 Schema cablajului

Legenda schemei de cablaj unificate			
Pentru piesele în cauză și numerotare, consultați eticheta adezivă a schemei de cablaj de pe unitate. Numerotarea pieselor s-a făcut cu litere arabe în ordine crescătoare pentru fiecare piesă și apare în prezentarea de ansamblu de mai jos cu simbolul "" în codul piesei.			
	: DISJUNCTOR		: ÎMPĂMÂNTARE DE PROTECȚIE
	: CONEXIUNE		: ÎMPĂMÂNTARE DE PROTECȚIE (ȘURUB)
	: CONECTOR		: REDRESOR
	: PĂMÂNT		: CONECTOR RELEU
	: CABLAJ DE LEGĂTURĂ		: CONECTOR SCURT-CIRCUIT
	: SIGURANȚĂ		: BORNĂ
	: UNITATE INTERIOARĂ		: REGLETĂ DE CONEXIUNI
	: UNITATE EXTERIOARĂ		: CLEMĂ DE CABLU
BLK : NEGRU	GRN : VERDE	PNK : ROZ	WHT : ALB
BLU : ALBASTRU	GRY : GRI	PRP,PPL : VIOLET	YLW : GALBEN
BRN : MARO	ORG : PORTOCALIU	RED : ROȘU	
A*P	: PLACĂ DE CIRCUITE IMPRIMATE	PS	: COMUTATOR REȚEA DE ALIMENTARE
BS*	: BUTON PORNIRE/OPRIRE, ÎNTRERUPĂȚ OR FUNCȚIONARE	PTC*	: PLACĂ DE CIRCUITE IMPRIMATE TERMISTOR
BZ, H*O	: SONERIE	Q*	: TRANZISTOR BIPOLAR INTRARE IZOLAT (IGBT)
C*	: CONDENSATOR	Q*DI	: DISJUNCTOR PENTRU SCURGEREA LA PĂMÂNT
AC*, CN*, E*, HA*, HE, HL*, HN*, HR*, MR*_A, MR*_B, S*, U, V, W, X*A	: CONEXIUNE, CONECTOR	Q*L	: DISPOZITIV DE PROTECȚIE LA SUPRASARCINĂ
D*, V*D	: DIODĂ	Q*M	: ÎNTRERUPĂȚOR TERMIC
DB*	: PUNTE DE DIODE	R*	: REZISTENȚĂ
DS*	: COMUTATOR BASCULANT	R*T	: TERMISTOR
E*H	: ÎNCĂLZITOR	RC	: RECEPTOR
F*U, FU* (PENTRU CARACTERISTICI, CONSULTAȚI PLACA DE CIRCUITE IMPRIMATE DIN UNITATE)	: SIGURANȚĂ	S*C	: LIMITATOR
FG*	: CONECTOR (MASĂ CADRU)	S*L	: ÎNTRERUPĂȚOR FLOTANT
H*	: CABLAJ	S*NPH	: SENZOR DE PRESIUNE (ÎNALTĂ)
H*P, LED*, V*L	: LAMPĂ PILOT, LED	S*NPL	: SENZOR DE PRESIUNE (SCĂZUTĂ)
HAP	: LED (VERDE MONITORIZARE FUNCȚIONARE)	S*PH, HPS*	: COMUTATOR DE PRESIUNE (ÎNALTĂ)
ÎNALTĂ TENSIUNE	: ÎNALTĂ TENSIUNE	S*PL	: COMUTATOR DE PRESIUNE (SCĂZUTĂ)
IES	: SENZOR OCHI INTELIGENT	S*T	: TERMOSTAT
IPM*	: MODUL DE ALIMENTARE INTELIGENT	S*W, SW*	: ÎNTRERUPĂȚOR FUNCȚIONARE
K*R, KCR, KFR, KHUR	: RELEU MAGNETIC	SA*	: DESCĂRCĂȚOR DE SUPRATENSIUNE
L	: SUB TENSIUNE	SR*, WLU	: RECEPTOR SEMNAL
L*	: BOBINĂ	SS*	: COMUTATOR SELECTOR
L*R	: BOBINĂ DE REACTANȚĂ	SHEET METAL	: PLACĂ FIXĂ REGLETĂ DE CONEXIUNI
M*	: MOTOR PAS CU PAS	T*R	: TRANSFORMATOR
M*C	: MOTOR COMPRESOR	TC, TRC	: EMIȚĂȚOR
M*F	: MOTOR VENTILATOR	V*, R*V	: VARISTOR
M*P	: MOTOR POMPĂ DE EVACUARE	V*R	: PUNTE DE DIODE
M*S	: MOTOR PENTRU OSCILAȚIE	WRC	: TELECOMANDĂ FĂRĂ FIR
MR*, MRCW*, MRM*, MRN*	: RELEU MAGNETIC	X*	: BORNĂ
N	: NUL	X*M	: REGLETĂ DE BORNE (SET)
n=*	: NUMĂRUL TREGERILOR PRIN MIEZUL DE FERITĂ	Y*E	: BOBINĂ VENTIL ELECTRONIC DE DESTINDERE
PAM	: MODULAȚIE AMPLITUDINE-PULS	Y*R, Y*S	: BOBINĂ VENTIL ELECTROMAGNETIC DE INVERSARE
PCB*	: PLACĂ DE CIRCUITE IMPRIMATE	Z*C	: MIEZ DE FERITĂ
PM*	: MODUL DE ALIMENTARE	ZF, Z*F	: FILTRU DE ATENUARE



## Pentru utilizator

## 12 Despre sistem

Unitatea interioară a acestei instalații de aer condiționat în sistem split poate fi utilizat pentru aplicații de încălzire/răcire.

**NOTIFICARE**

Nu folosiți sistemul în alte scopuri. Pentru a evita orice deteriorare a calității, nu folosiți unitatea pentru a răci instrumente de precizie, alimente, plante, animale sau lucrări de artă.

**NOTIFICARE**

Pentru modificările sau extinderile ulterioare ale sistemului dvs.:

Este disponibilă și trebuie consultată o prezentare generală completă a combinațiilor admisibile (pentru extinderile ulterioare ale sistemului) în manualul de date tehnice. Luați legătura cu instalatorul pentru a primi informații suplimentare și recomandări profesionale.

## 12.1 Configurația sistemului

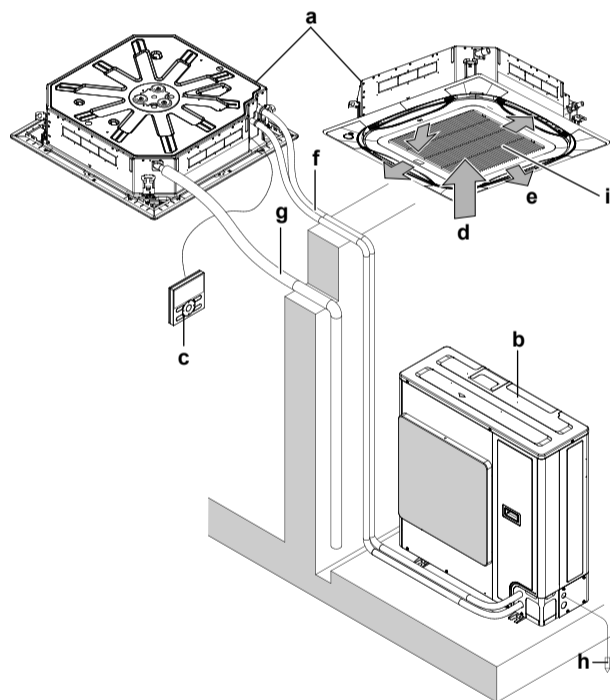

- a Unitate interioară
- b Unitate exterioară
- c Interfața utilizatorului
- d Aspirația aerului
- e Evacuarea aerului
- f Tubulatura agentului frigorific + cablul de interconectare
- g Conductă de evacuare
- h Cablaj de împământare
- i Grila aspirației și filtrul de aer

## 12.2 Cerințe de informare pentru unități serpentină - ventilator

Element	Simbol	Valoare	Unitatea
Capacitate de răcire (sensibil)	$P_{rated,c}$	A	kW
Capacitate de răcire (latent)	$P_{rated,c}$	B	kW

FCAHG71~140GVEB  
Instalații de aer condiționat în sistem split  
4P482875-1 – 2017.03

DAIKIN

Ghid de referință pentru instalator și utilizator

25

Element	Simbol	Valoare	Unitatea
Capacitatea de încălzire	$P_{rated,h}$	C	kW
Putere electrică totală absorbită	$P_{elec}$	D	kW
Nivelul puterii acustice (pe setare de turație, dacă e cazul)	$L_{WA}$	E	dB

**Detalii de contact:**

DAIKIN INDUSTRIES CZECH REPUBLIC s.r.o. U Nové Hospody  
1/1155, 301 00 Plzeň Skvrňany, Czech Republic

	A	B	C	D	E
FCAHG125	7,83	4,27	13,50	0,25	61
FCAHG140	8,68	4,72	15,50	0,25	61

## 13 Interfața utilizatorului

**PRECAUȚIE**

Nu atingeți niciodată piesele interne ale telecomenzii.

Nu scoateți panoul frontal. La atingere, unele piese din interior sunt periculoase și pot cauza dereglări ale mașinii. Pentru verificarea și reglarea pieselor interne, solicitați distribuitorul.

Acest manual de exploatare va oferi o imagine de ansamblu neexhaustivă a principalelor funcții ale sistemului.

Pentru informații suplimentare despre interfața utilizatorului, consultați manualul de exploatare a interfeței utilizatorului instalate.

## 14 Înainte de exploatare

**AVERTIZARE**

Această unitate conține piese electrice și fierbinți.

**AVERTIZARE**

Înainte de punerea în funcțiune a unității, asigurați-vă că instalarea a fost efectuată corect de un instalator.

**PRECAUȚIE**

Nu este sănătos să vă expuneți organismul la un curent de aer pentru o perioadă lungă de timp.

**PRECAUȚIE**

Pentru a evita lipsa de oxigen, aerisiți suficient încăperea dacă împreună cu sistem se folosește un echipament cu arzător.

**PRECAUȚIE**

Nu exploatați sistemul în timp ce pulverizați insecticid în încăpere. Acest lucru poate cauza depunerea chimicelor în unitate, periclitanând sănătatea celor sensibili la chimicale.

Acest manual de exploatare este pentru următoarele sisteme cu comandă standard. Înainte de a începe exploatarea, luați legătura cu distribuitorul pentru funcționarea care corespunde tipului și mărcii sistemului dvs. Dacă instalația dvs. are sistemul de control executat la comandă, cereți distribuitorului funcționarea care corespunde sistemului dvs.

Moduri de funcționare:

- Încălzire și răcire (aer la aer).

## 15 Funcționarea

- Operațiune numai ventilator (aer la aer).

## 15 Funcționarea

### 15.1 Intervalul de exploatare

Pentru o exploatare eficientă și în condiții de siguranță, folosiți sistemul în următoarele domenii de temperatură și umiditate.

Pentru combinația cu unitatea exterioară R410A, consultați următorul tabel:

Unități exterioare		Răcire	Încălzire
RZQG71~140	Temperatură din exterior	-15~50°C DB	-19~21°C DB -20~15,5°C WB
	Temperatură din interior	18~37°C DB 12~28°C WB	10~27°C DB
RZQSG71~140	Temperatură din exterior	-15~46°C DB	-14~21°C DB -15~15,5°C WB
	Temperatură din interior	20~37°C DB 14~28°C WB	10~27°C DB

Pentru combinația cu unitatea exterioară R32, consultați următorul tabel:

Unități exterioare		Răcire	Încălzire
RZASG71~140	Temperatura din exterior	-15~46°C DB	-14~21°C DB -15~15,5°C WB
	Temperatura din interior	20~37°C DB 14~28°C WB	10~27°C DB
Umiditatea din interior		≤80% <sup>(a)</sup>	

(a) Pentru a evita condensarea și scurgerea apei din unitate. Dacă temperatura sau umiditatea sunt în afara acestor valori, se pot activa dispozitivele de siguranță și instalația de aer condiționat poate să nu funcționeze.

## 15.2 Exploatarea sistemului

### 15.2.1 Despre exploatarea sistemului

- Pentru a proteja unitatea, cuplați întrerupătorul principal de alimentare la rețea cu 6 ore înainte de punerea în funcțiune.
- Dacă alimentarea de la rețea este decuplată în timpul funcționării, aparatul va reporni automat după ce alimentarea se restabilește.

### 15.2.2 Despre răcire, încălzire, modul ventilator și funcționarea automată

- Debitul de aer se poate autoregla în funcție de temperatura din încăpere sau ventilatorul se poate opri imediat. Aceasta nu este o defecțiune.

### 15.2.3 Despre operațiunea de încălzire

Atingerea temperaturii fixate la operațiunea generală de încălzire poate dura mai mult decât la operațiunea de răcire.

Pentru a preveni scăderea capacității de încălzire sau suflarea de aer rece, se efectuează următoarea operațiune.

### Operațiunea de dezghețare

În operațiunea de încălzire, înghețarea serpentinei răcite cu aer a unității exterioare sporește în timp, restrângând transferul de energie spre serpentina unității de răcire. Capacitatea de încălzire scade iar sistemul trebuie să treacă la operațiunea de dezghețare pentru a putea livra suficientă căldură unității interioare.

Unitatea interioară va opri funcționarea ventilatorului, ciclul agentului frigorific se va inversa și energia din interiorul clădirii va fi utilizată pentru dezghețarea serpentinei unității exterioare.

Unitatea interioară va indica operațiunea de dezghețare pe afișaj .

### Pornirea la cald



Pentru a preveni suflarea de aer rece din unitatea interioară la începerea operațiunii de încălzire, ventilatorul interior este oprit automat. Afișajul interfeței de utilizator prezintă . Poate dura puțin până ce ventilatorul pornește. Aceasta nu este o defecțiune.

### INFORMAȚII

- Capacitatea de încălzire scade odată cu scăderea temperaturii aerului din exterior. Dacă acest lucru se întâmplă, utilizați un alt dispozitiv de încălzire împreună cu unitatea. (La utilizarea împreună cu aparate care generează foc deschis, aerisiți constant încăperea). Nu plasați aparate care generează flacără deschisă în locurile expuse fluxului de aer din unitate sau sub unitate.
- Durează un anumit timp până ce se încălzește încăperea din momentul pornirii unității deoarece unitatea utilizează un sistem de recirculare de aer cald pentru a încălzi întreaga încăpere.
- Dacă aerul cald se ridică la tavan, lăsând rece zona deasupra podelei, recomandăm utilizarea unui circulator (ventilatorul interior pentru circulația aerului). Luați legătura cu distribuitorul pentru detalii.

### 15.2.4 Pentru a exploata sistemul

- 1 Apăsăți de mai multe ori butonul de selectare a modului de funcționare de pe interfața utilizatorului și selectați modul de funcționare preferat.

-  Operațiunea de răcire
-  Operațiunea de încălzire
-  Operațiunea numai ventilator

- 2 Apăsăți butonul întrerupător de pe interfața de utilizator.

**Rezultat:** Becul indicator al funcționării se luminează și sistemul începe să funcționeze.

## 15.3 Utilizarea programului de uscare

### 15.3.1 Despre programul de uscare

- Funcția acestui program este să reducă umiditatea în încăpere cu o scădere minimă a temperaturii (răcire minimă a încăperii).
- Microcalculatorul determină automat temperatura și turația ventilatorului (nu poate fi reglat cu interfața de utilizator).
- Sistemul nu intră în funcțiune dacă temperatura din încăpere este scăzută (<20°C).

### 15.3.2 Pentru a utiliza programul de uscare

#### Pentru a începe

- 1 Apăsăți butonul de selectare a modului de funcționare de pe interfața utilizatorului de mai multe ori și selectați  (programarea modului de uscare).

## 16 Economisirea energiei și funcționarea optimă

2 Apăsăți butonul întrerupător al interfeței de utilizator.

**Rezultat:** Becul indicator al funcționării se luminează și sistemul începe să funcționeze.

### Oprirea

3 Apăsăți butonul întrerupător de pe interfața de utilizator încă o dată.

**Rezultat:** Becul indicator al funcționării se stinge și sistemul încetează să funcționeze.



### NOTIFICARE

Nu decuplați alimentarea de la rețea imediat după oprirea unității, ci așteptați cel puțin 5 minute.

## 15.4 Reglarea direcției fluxului de aer

Consultați manualul de exploatare a interfeței de utilizator.

### 15.4.1 Despre clapeta fluxului de aer



Unități flux dublu + flux multiplu

Pentru următoarele condiții, microcalculatorul controlează direcția fluxului de aer astfel încât aceasta poate fi diferită față de afișaj.

Răcire	Încălzire
<ul style="list-style-type: none"> <li>Când temperatura din încăperea este mai coborâtă decât temperatura fixată.</li> </ul>	<ul style="list-style-type: none"> <li>La începerea exploatării.</li> <li>Când temperatura din încăperea este mai ridicată decât temperatura fixată.</li> <li>La operațiunea de dezghețare.</li> </ul>
<ul style="list-style-type: none"> <li>La funcționare continuă cu fluxul de aer în direcție orizontală.</li> <li>În cursul exploatării continue cu flux de aer orientat în jos în timpul răcirii cu o unitate suspendată de tavan sau montată pe perete, microcalculatorul poate controla direcția fluxului, iar indicația interfeței de utilizator se va schimba de asemenea.</li> </ul>	

Direcția fluxului de aer poate fi reglată în unul din următoarele moduri:

- Clapeta fluxului de aer își reglează poziția.
- Direcția fluxului de aer poate fi fixată de utilizator.
- Automat și poziția dorită.



### AVERTIZARE

Nu atingeți niciodată priza de evacuare a aerului sau lamelele orizontale în timpul funcționării clapetei oscilante. Vă puteți prinde degetele sau se poate defecta unitatea.



### NOTIFICARE

- Limita mobilă a clapetei poate fi modificată. Luați legătura cu distribuitorul pentru detalii. (numai pentru flux dublu, flux multiplu, de colț, suspendat de tavan și montare pe perete).
- Evitați funcționarea în direcție orizontală. Acest lucru poate cauza depunerea de umezeală sau de praf pe tavan sau pe clapetă.

## 16 Economisirea energiei și funcționarea optimă

Respectați următoarele măsuri de precauție pentru a asigura funcționarea corespunzătoare a sistemului.

- Reglați corespunzător evacuarea aerului și evitați suflarea directă a aerului spre persoanele din încăperea.
- Reglați temperatura din încăperea pentru a crea un mediu confortabil. Evitați încălzirea sau răcirea exagerată.
- Împiedicați pătrunderea în încăperea a razelor de soare în timpul operațiunii de răcire, utilizând perdele sau jaluzele.
- Ventilați frecvent. Utilizarea de durată necesită atenție specială față de ventilație.
- Țineți ușile și geamurile închise. Dacă ușile și geamurile rămân deschise, aerul din încăperea va ieși afară, cauzând reducerea efectului de răcire sau de încălzire.
- Aveți grijă să nu răciți (încălziți) exagerat. Pentru a economisi energie, mențineți reglajul temperaturii la un nivel moderat.
- Nu plasați niciodată obiecte lângă priza de aer sau orificiul de evacuare a aerului din unitate. Aceasta pot cauza reducerea eficienței sau întreruperea funcționării.
- Întrerupeți alimentarea cu energie a unității când aceasta nu este utilizată perioade îndelungate de timp. Dacă întrerupătorul este cuplat, se consumă electricitate. Înainte de a reporni unitatea, porniți alimentarea cu 6 ore înainte de punerea în funcțiune, pentru a fi siguri de funcționarea fără probleme.
- Când afișajul prezintă (este timpul ca filtrul de aer să fie curățat), curățați filtrele (vezi "17.1.1 Pentru a curăța filtrul de aer" la pagina 28).
- Mențineți unitatea interioară și interfața de utilizator la cel puțin 1 m distanță de televizoare, aparate de radio, echipamente stereo și similare. Neprocedând astfel pot apărea zgomete de fond sau imagini deformate.
- Nu puneți sub unitatea interioară obiecte care ar putea fi deteriorate de apă.
- Condensul se poate forma dacă umiditatea depășește 80% sau dacă orificiul de golire este blocat.

## 17 Întreținerea și service-ul



### NOTIFICARE

Nu inspectați sau întrețineți niciodată singuri unitatea. Solicitați o persoană calificată pentru service în vederea efectuării acestei lucrări. Ca utilizator final puteți totuși curăța filtrul de aer, grila aspirației, orificiul de evacuare a aerului și panourile exterioare.



### AVERTIZARE

Când se arde o siguranță, nu înlocuiți niciodată siguranța arsă cu una având amperajul eronat sau cu alți conductori. Folosirea cablului sau a cablului de cupru poate cauza defectarea unității sau poate declanșa un incendiu.



### PRECAUȚIE

Nu introduceți degetele, tije sau orice alte obiecte în priză sau în orificiul de evacuare a aerului. Nu scoateți grilajul ventilatorului. Când ventilatorul se rotește cu viteze mari, poate cauza accidentări.



### PRECAUȚIE

#### Fiți atent la ventilator.

Este periculos să inspectați unitatea în timp ce ventilatorul funcționează.

Aveți grijă să decuplați comutatorul principal înainte de executarea oricărei operațiuni de întreținere.

## 17 Întreținerea și service-ul

### ⚠ PRECAUȚIE

După o utilizare de lungă durată, controlați dacă suportul unității și accesoriile nu prezintă semne de deteriorare. Dacă sunt deteriorate, unitatea poate cădea, cauzând accidente.

### ! NOTIFICARE

Nu ștergeți panoul de comandă al controlerului cu benzină, diluant, praf chimic, etc. Panoul se poate decolora sau acoperirea se poate desprinde. Dacă este grav murdar, înmuiați o cârpă într-un detergent neutru, diluat cu apă, stoarceți-o bine și ștergeți panoul. Ștergeți-l cu o altă cârpă uscată.

### ⚠ PRECAUȚIE

Înainte de a accesa bornele, asigurați-vă că ați întrerupt alimentarea de la rețea.

### ! NOTIFICARE

Când curățați schimbătorul de căldură, aveți grijă să scoateți cutia de distribuție, motorul ventilatorului, pompa de evacuare și întrerupătorul cu flotor. Apa sau detergentii pot deteriora izolația componentelor electronice, cauzând arderea acestora.

## 17.1 Curățarea filtrului de aer, a grilei aspirației, a orificiului de evacuare a aerului și a panourilor exterioare

### 17.1.1 Pentru a curăța filtrul de aer

**Când se curăță filtrul de aer:**

- În principiu: Curățați la 6 luni. Dacă aerul din încăpere este extrem de contaminat, măriți frecvența curățării.
- În funcție de setări, interfața utilizatorului poate afișa notificarea **ESTE TIMPUL CA FILTRUL DE AER SĂ FIE CURĂȚAT**. Curățați filtrul de aer când se afișează notificarea.
- Dacă murdăria nu mai poate fi curățată, schimbați filtrul de aer (= echipament opțional).

**Cum se curăță filtrul de aer:**

### ! NOTIFICARE

Nu folosiți apă de 50°C sau mai caldă. **Consecință posibilă:** Decolorare și deformare.

- 1 Deschideți grila aspirației.

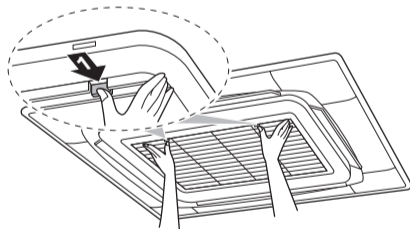

- 2 Îndepărtați filtrul de aer.

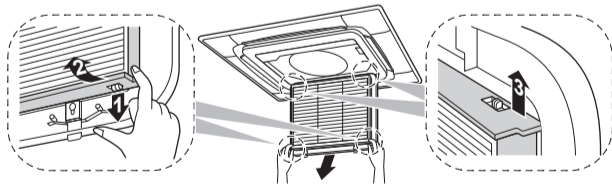

- 3 Curățați filtrul de aer. Folosiți un aspirator sau spălați cu apă. Dacă filtrul de aer este foarte murdar, utilizați o perie moale și un detergent neutru.

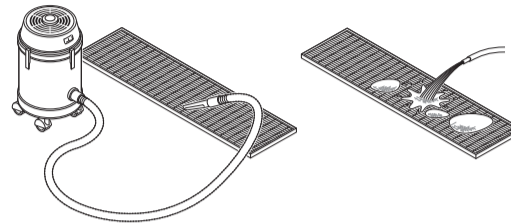

- 4 Uscați filtrul de aer la umbră.
- 5 Fixați la loc filtrul de aer și închideți grila aspirației.
- 6 Cuplați alimentarea de la rețea.
- 7 Apăsăți butonul de **RESETARE A INDICATORULUI FILTRULUI**.

**Rezultat:** Notificarea **ESTE TIMPUL CA FILTRUL DE AER SĂ FIE CURĂȚAT** dispare de pe interfața utilizatorului.

### 17.1.2 Pentru a curăța grila aspirației

### ! NOTIFICARE

Nu folosiți apă de 50°C sau mai caldă. **Consecință posibilă:** Decolorare și deformare.

- 1 Deschideți grila aspirației.

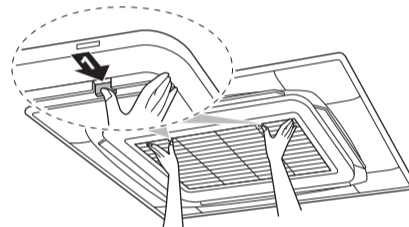

- 2 Scoateți grila aspirației.

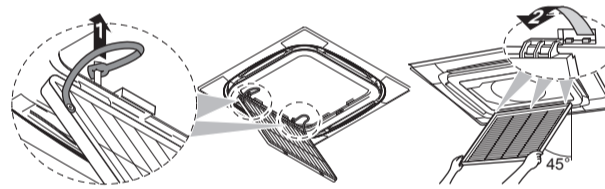

- 3 Scoateți filtrul de aer.

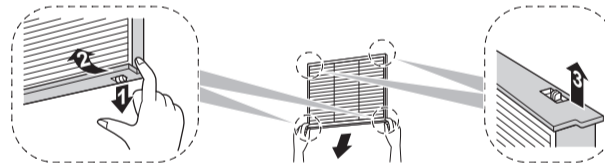

- 4 Curățați grila aspirației. Spălați cu o perie moale și apă sau un detergent neutru. Dacă grila aspirației este foarte murdară, utilizați un detergent obișnuit de bucătărie, lăsați-l pe ea 10 minute, apoi clătiți-o cu apă.

- 5 Puneți la loc filtrul de aer și grila aspirației, și închideți grila aspirației.

### 17.1.3 Pentru curățarea orificiului de evacuare a aerului și a panourilor exterioare

### ⚠ AVERTIZARE

Nu lăsați unitatea interioară să se ude. **Consecință posibilă:** Electrocutare sau incendiu.

## 17 Întreținerea și service-ul



### NOTIFICARE

- NU folosiți benzină, benzen, diluant, praf de șlefuit, insecticid lichid. **Consecință posibilă:** Decolorare și deformare.
- NU folosiți apă sau aer de 50°C sau mai cald. **Consecință posibilă:** Decolorare și deformare.
- Nu frecați tare când spălați paleta cu apă. **Consecință posibilă:** Etanșarea suprafeței se poate desprinde.

Curățați cu o cârpă moale. Dacă îndepărtarea petelor este dificilă, utilizați apă sau un detergent neutru.

### 17.2 Întreținerea după o perioadă îndelungată de neutilizare

De ex., la începutul sezonului.

- Verificați și îndepărtați tot ce ar putea bloca orificiile de admisie și de evacuare ale unităților interioare și unităților exterioare.
- Curățați filtrele de aer și carcasa unităților interioare (vezi "17.1.1 Pentru a curăța filtrul de aer" la pagina 28 și "17.1.3 Pentru curățarea orificiului de evacuare a aerului și a panourilor exterioare" la pagina 28).
- Cuplați alimentarea de la rețea cu cel puțin 6 ore înainte de acționarea unității pentru a asigura o exploatare fără probleme. Imediat după cuplarea alimentării de la rețea, apare afișajul interfeței de utilizator.

### 17.3 Întreținerea înainte de o perioadă îndelungată de neutilizare

De ex., la sfârșitul sezonului.

- Lăsați unitățile interioare să funcționeze în operațiunea numai ventilator circa jumătate de zi pentru a usca interiorul unităților. Consultați "15.2.2 Despre răcire, încălzire, modul ventilator și funcționarea automată" la pagina 26 pentru detalii privind operațiunea numai ventilator.
- Decuplați alimentarea de la rețea. Afișajul interfeței de utilizator dispare.
- Curățați filtrele de aer și carcasa unităților interioare (vezi "17.1.1 Pentru a curăța filtrul de aer" la pagina 28 și "17.1.3 Pentru curățarea orificiului de evacuare a aerului și a panourilor exterioare" la pagina 28).

### 17.4 Despre agentul frigorific

Acest produs conține gaze fluorurate cu efect de seră. NU eliberați gazul în atmosferă.

Tipul de agent frigorific: R32

Valoare potențială de încălzire globală (GWP): 675

Tip de agent frigorific: R410A

Valoare potențială de încălzire globală (GWP): 2087,5



### NOTIFICARE

În Europa, emisiile de gaz cu efect de seră ale încărcăturii totale de agent frigorific din sistem (exprimate în tone echivalent CO<sub>2</sub>) sunt utilizate pentru a determina intervalele de întreținere. Urmați legislația în vigoare.

**Formula pentru calculul emisiilor de gaze cu efect de seră:** Valoarea GWP a agentului frigorific × încărcătura totală de agent frigorific [în kg] / 1000

Luați legătura cu instalatorul pentru informații suplimentare.

<sup>(6)</sup> Consultați specificațiile unității exterioare pentru tipul de agent frigorific care trebuie utilizat.



### AVERTIZARE: MATERIAL INFLAMABIL

Agentul frigorific R32 (dacă e cazul) din această unitate este moderat inflamabil.<sup>6</sup>

- (a) Consultați specificațiile unității exterioare pentru tipul de agent frigorific care trebuie utilizat.



### AVERTIZARE

- NU perforați și nu aruncați în foc piesele din circuitul agentului frigorific.
- NU folosiți materiale de curățare sau mijloace de accelerare a procesului de dezghețare, altele decât cele recomandate de producător.
- Rețineți că agentul frigorific din interiorul sistemului este inodor.



### AVERTIZARE

R410A este a agent frigorific necombustibil, iar R32 este un agent frigorific moderat inflamabil; în mod normal nu se scurge. Dacă agentul frigorific se scurge în încăpere și vine în contact cu flacăra de la un arzător, un încălzitor, sau o mașină de gătit, acest lucru poate cauza un incendiu (în cazul R32), sau formarea unui gaz nociv.

Opriti toate dispozitivele de încălzire cu ardere, aerisiți încăperea, și luați legătura cu distribuitorul de unde ați cumpărat unitatea.

Nu folosiți unitatea până ce persoana autorizată pentru service nu confirmă repararea piesei cu scurgeri de agent frigorific.

### 17.5 Service după vânzare și garanție

#### 17.5.1 Perioada de garanție

- Acest produs conține o cartelă de garanție care a fost completat de distribuitor la momentul instalării. Cartela completată trebuie să fie verificată de client și păstrată cu grijă.
- Dacă în timpul perioadei de garanție sunt necesare reparații la produs, luați legătura cu distribuitorul și prezentați-i cartela de garanție.

#### 17.5.2 Întreținerea și inspecția recomandată

Având în vedere faptul că, după mai mulți ani de utilizare, se acumulează praf, performanțele unității vor scădea într-o oarecare măsură. Deoarece dezmembrarea și curățarea interioarelor unităților necesită cunoștințe tehnice și pentru a asigura o întreținere optimă a unităților dvs., vă recomandăm să încheiați un contract pentru întreținere și verificare pe lângă activitățile de întreținere uzuale. Rețeaua noastră de distribuitori are acces la un stoc permanent de componente esențiale pentru a menține în funcțiune unitatea dvs. un timp cât mai îndelungat. Pentru informații suplimentare, consultați distribuitorul.

#### Când solicitați distribuitorului o intervenție, comunicați întotdeauna:

- Denumirea completă a modelului de unitate.
- Numărul de fabricație (specificat pe placa de identificare a unității).
- Data instalării.
- Simptomele sau defecțiunea, și detaliile defecțiunii.

## 18 Depanarea

### AVERTIZARE

- Nu modificați, demontați, îndepărtați, reinstalați sau reparați unitatea de unul singur deoarece o demontare sau o instalare incorectă poate cauza electrocutare sau incendiu. Luați legătura cu distribuitorul.
- În cazul unei scăpări accidentale a agentului frigorific, asigurați-vă că nu există flacără deschisă. Agentul frigorific în sine este întregime sigur și netoxic. R410A este un agent frigorific necombustibil, iar R32 este un agent frigorific moderat inflamabil, dar generează un gaz toxic când se scurg accidental într-o încăpere unde este prezent aer combustibil de la încălzitoare cu ventilator, sobe de gătit cu gaz, etc. Întotdeauna solicitați personalului de service calificat să confirme că punctul de scăpare a fost remediat înainte de a reîncepe exploatarea.

### 17.5.3 Cicluri de întreținere și de inspecție recomandate

Rețineți că ciclurile de întreținere și înlocuire menționate nu sunt legate de perioada de garanție a componentelor.

Component	Ciclu de inspecție	Ciclu de întreținere (înlocuiri și/sau reparații)
Motor electric	1 an	20.000 ore
PCI		25.000 ore
Schimbător de căldură		5 ani
Senzor (termistor, etc.)		5 ani
Interfața de utilizator și comutatoarele		25.000 ore
Tavă de golire		8 ani
Ventil de destindere		20.000 ore
Ventil electromagnetic		20.000 ore

Tabelul presupune următoarele condiții de utilizare:

- Utilizare normală fără porniri și opriri frecvente ale unității. În funcție de model, recomandăm ca unitatea să nu fie pornită și oprită de mai mult de 6 ori / oră.
- Se presupune că exploatarea unității durează 10 ore/zi și 2.500 ore/ an.

### NOTIFICARE

- Tabelul indică componentele principale. Consultați contractul de întreținere și inspecție pentru detalii suplimentare.
- Tabelul indică intervalele recomandate ale ciclurilor de întreținere. Totuși, pentru a menține unitatea operațională cât mai mult timp posibil, lucrările de întreținere pot fi necesare mai curând. Intervalele recomandate pot fi utilizate pentru proiectarea corespunzătoare a întreținerii în termenii finanțării întreținerii și onorariilor inspecțiilor. În funcție de conținutul contractului de întreținere și inspecție, ciclurile de inspecție și întreținere pot fi în realitate mai scurte decât cele specificate.

### 17.5.4 Cicluri scurtate de întreținere și de inspecție

Scurtarea "ciclului de întreținere" și "ciclului de înlocuire" trebuie luate în considerare în următoarele situații:

**Unitatea este utilizată în locuri unde:**

- Căldura și umiditatea au fluctuații în afara limitelor obișnuite.

- Fluctuația alimentării de la rețea este ridicată (tensiune, frecvență, distorsiunea undelor, etc.)(unitatea nu poate fi utilizată dacă fluctuația alimentării de la rețea iese din limitele domeniului admis).
- Zguduirile și vibrațiile sunt frecvente.
- Praful, sarea, gazele dăunătoare sau aerosolii precum acidul sulfuric și hidrogenul sulfurat pot fi prezenți în aer.
- Mașina este pornită și oprită frecvent sau timpul de exploatare este lung (locuri cu 24 de ore de condiționare a aerului).

**Ciclu de înlocuire recomandat al pieselor de uzură**

Component	Ciclu de inspecție	Ciclu de întreținere (înlocuiri și/sau reparații)
Filtrul de aer	1 an	5 ani
Filtrul de înaltă eficiență		1 an
Siguranță		10 ani
Piese sub presiune		În caz de coroziune, luați legătura cu distribuitorul local.

### NOTIFICARE

- Tabelul indică componentele principale. Consultați contractul de întreținere și inspecție pentru detalii suplimentare.
- Tabelul indică intervalele recomandate ale ciclurilor de înlocuire. Totuși, pentru a menține unitatea operațională cât mai mult timp posibil, lucrările de întreținere pot fi necesare mai curând. Intervalele recomandate pot fi utilizate pentru proiectarea corespunzătoare a întreținerii în termenii finanțării întreținerii și onorariilor inspecțiilor. Luați legătura cu distribuitorul pentru detalii.

### INFORMAȚII

Deteriorările datorate demontării sau curățării interiorului unităților de persoane neautorizate nu pot fi incluse în garanție.

## 18 Depanarea

Dacă survine una dintre următoarele defecțiuni, luați măsurile prezentate mai jos și luați legătura cu distribuitorul.

### AVERTIZARE

**Opriti funcționarea și întrerupeți alimentarea de la rețea dacă survin fenomene neobișnuite (miros de ars, etc.).**

Lăsarea în funcțiune a unității în astfel de situații poate cauza defecțiuni, electrocutare sau incendiu. Luați legătura cu distribuitorul.

Sistemul trebuie reparat de o persoană calificată pentru service:

Defecțiune	Măsură
Dacă se activează frecvent un dispozitiv de protecție precum o siguranță, un întreruptor, sau un întreruptor de scurgere la pământ, ori comutatorul ON/OFF nu funcționează corespunzător.	Decuplați întrerupătorul principal de alimentare la rețea.
Dacă din unitate se scurge apă.	Opriti funcționarea.
Comutatorul de exploatare nu funcționează corespunzător.	Decuplați alimentarea de la rețea.

## 18 Depanarea

Defecțiune	Măsură
Dacă afișajul interfeței de utilizator indică numărul unității, becul indicator al funcționării clipește și apare codul de defecțiune.	Anunțați distribuitorul și comunicați-i codul de defecțiune.

Dacă sistemul nu funcționează corespunzător, exceptând cazurile menționate mai sus, și nu este evidentă nici una dintre defecțiunile menționate mai sus, investigați sistemul conform următoarelor proceduri.

Defecțiune	Măsură
Dacă sistemul nu funcționează de loc.	<ul style="list-style-type: none"> <li>Controlați dacă nu cumva alimentarea cu energie este întreruptă. Așteptați până se restabilește alimentarea cu energie. Dacă întreruperea alimentării cu energie are loc în timpul funcționării, sistemul repornește automat imediat după ce alimentarea cu energie se restabilește.</li> <li>Controlați dacă nu cumva s-a ars siguranța sau a fost declanșat întreruptorul. Schimbați siguranța sau resetați întreruptorul dacă este necesar.</li> </ul>
Sistemul funcționează dar răcirea sau încălzirea este insuficientă.	<ul style="list-style-type: none"> <li>Verificați dacă admisia sau evacuarea unității exterioare sau interioare nu este blocată de obstacole. Îndepărtați obstacolul și asigurați buna ventilație a zonei.</li> <li>Verificați dacă filtrul de aer nu este înfundat (vezi "17.1.1 Pentru a curăța filtrul de aer" la pagina 28).</li> <li>Controlați reglajul temperaturii.</li> <li>Controlați reglajul turației ventilatorului pe interfața de utilizator.</li> <li>Verificați ca ușile și geamurile să nu fie deschise. Închideți ușa și geamurile pentru a împiedica pătrunderea curenților de aer.</li> <li>Verificați dacă în timpul funcționării în mod de răcire în încăperea se află prea multe persoane. Verificați ca sursa de căldură din încăperea să nu fie excesivă.</li> <li>Verificați dacă încăperea nu este în bătaia soarelui. Folosiți perdele sau jaluzele.</li> <li>Verificați dacă unghiul fluxului de aer este corespunzător.</li> </ul>

Dacă după verificarea tuturor elementelor de mai sus nu puteți remedia singur problema, luați legătura cu instalatorul și comunicați-i simptomele, denumirea completă a modelului de unitate (cu numărul de fabricație dacă este posibil) și data instalării (menționată probabil pe cartela de garanție).

### 18.1 Simptome care NU reprezintă defecțiuni ale sistemului

Următoarele simptome NU sunt defecțiuni ale sistemului:

#### 18.1.1 Simptom: Sistemul nu funcționează

- Instalația de aer condiționat nu pornește imediat după apăsarea butonului întrerupător de pe interfața de utilizator. Dacă becul indicator al funcționării luminează, sistemul este în stare normală. Pentru a preveni suprasarcina motorului compresorului, instalația de aer condiționat pornește la 5 minute după recuplare în cazul în

care a fost decuplată mai înainte. Același întârziere la pornire are loc atunci când a fost folosit butonul de selectare a modului de funcționare.

- Dacă pe interfața utilizatorului se afișează "Sub control centralizat", apăsarea butonului de punere în funcțiune cauzează clipeirea afișajului timp de câteva secunde. Afișajul care clipește arată că interfața de utilizator nu poate fi utilizată.
- Sistemul nu pornește imediat după ce alimentarea la rețeaua electrică este cuplată. Așteptați un minut până când microcalculatorul este pregătit pentru funcționare.

#### 18.1.2 Simptom: Intensitatea ventilației nu corespunde reglajului

Turația ventilatorului nu se schimbă chiar dacă se apasă butonul de reglare a turației ventilatorului. În timpul operațiunii de încălzire, când temperatura din încăperea ajunge la valoarea fixată, unitatea exterioară se oprește iar unitatea interioară trece pe ventilație slabă. Aceasta, pentru a preveni suflarea directă a aerului rece peste persoanele din încăperea. Turația ventilatorului nu se va schimba dacă este apăsat butonul.

#### 18.1.3 Simptom: Direcția ventilației nu corespunde reglajului

Direcția ventilației nu corespunde cu afișajul interfeței de utilizator. Direcția ventilației nu se balansează. Aceasta, deoarece unitatea este controlată de microcalculator.

#### 18.1.4 Simptom: Unitatea degajă o ceață albă (unitatea interioară)

- Când umiditatea este ridicată în timpul funcționării în modul de răcire. Dacă interiorul unității interioare este extrem de contaminat, distribuția temperaturii în interiorul încăperii devine neuniformă. Este necesară curățarea interiorului unității interioare. Cereți distribuitorului detalii despre curățarea unității. Această operație necesită un tehnician de service calificat.
- Imediat după oprirea funcționării în mod de răcire și dacă temperatura și umiditatea din încăperea sunt scăzute. Aceasta este deoarece agentul frigorific gaz cald curge înapoi în unitatea interioară și generează abur.

#### 18.1.5 Simptom: Unitatea degajă o ceață albă (unitatea interioară, unitatea exterioară)

Când sistemul este comutat la operațiunea de încălzire după operațiunea de dezghețare. Umezeala generată prin dezghețare devine abur și se degajă.

#### 18.1.6 Simptom: Afișajul interfeței de utilizator indică "U4" sau "U5" și se oprește, dar apoi repornește după câteva minute

Aceasta este deoarece interfața de utilizator interceptează zgomote de la aparate electrice altele decât instalația de aer condiționat. Zgomotul împiedică comunicarea între unități, cauzând oprirea lor. Funcționarea este reluată automat când zgomotul încetează.

#### 18.1.7 Simptom: Zgomotul instalațiilor de aer condiționat (Unitate interioară)

- Se aude un bâzâit imediat după cuplarea alimentării la rețeaua electrică. Ventilul electronic de destindere dintr-o unitate interioară începe să funcționeze și generează sunetul. În circa un minut volumul sunetului se va reduce.
- Se aude un fâșâit slab când sistemul este în modul de răcire sau este oprit. Când pompa de evacuare funcționează, se aude acest zgomot.

## 19 Reamplasarea

- Se aude un foșnet când sistemul se oprește după operațiunea de încălzire. Zgomotul este cauzat de dilatarea și contractia pieselor din material plastic în urma modificărilor de temperatură.

### 18.1.8 Simptom: Zgomotul instalațiilor de aer condiționat (Unitatea interioară, unitatea exterioară)

- Un șuierat continuu slab se aude când sistemul este în operațiunea de răcire sau de dezghețare. Acesta este sunetul agentului frigorific gaz care curge prin unitățile interioare și exterioare.
- Un șuierat care se aude la pornire sau imediat după oprire, sau la operațiunea de dezghețare. Acesta este zgomotul produs de oprirea sau modificarea curgerii agentului frigorific.

### 18.1.9 Simptom: Zgomotul instalațiilor de aer condiționat (Unitatea exterioară)

Când tonul zgomotului de funcționare se schimbă. Acest zgomot este cauzat de schimbarea frecvenței.

### 18.1.10 Simptom: Din unitate iese praf

Când unitatea este utilizată pentru prima dată după un timp îndelungat. Aceasta este deoarece în unitate a pătruns praf.

### 18.1.11 Simptom: Unitățile pot emana mirosuri

Unitatea poate absorbi mirosul încăperilor, al mobilei, țigărilor, etc., și apoi îl emană.

### 18.1.12 Simptom: Ventilatorul unității exterioare nu se învârt

În timpul exploatarei. Turația ventilatorului este controlată pentru a optimiza exploatarea produsului.

### 18.1.13 Simptom: Ecranul afișează "88"

Acesta este cazul imediat după cuplarea întrerupătorului principal al alimentării de la rețea și înseamnă că interfața de utilizator este în stare normală. Asta continuă timp de 1 minut.

### 18.1.14 Simptom: Compresorul din unitatea exterioară nu se oprește după o scurtă funcționare în mod de încălzire

Aceasta este pentru a preveni rămânerea agentului frigorific în compresor. Unitatea se va opri după 5 - 10 minute.

## 19 Reamplasarea

Luați legătura cu distribuitorul pentru demontarea și reinstalarea totală a unității. Deplasarea unităților necesită competență tehnică.

## 20 Dezafectarea

Această unitate utilizează hidrofluorocarbonat. Luați legătura cu distribuitorul când dezafecțați această unitate.

### ! NOTIFICARE

Nu încercați să dezmembrați sistemul pe cont propriu: dezmembrarea sistemului de condiționare a aerului, tratarea agentului frigorific, a uleiului și a altor componente trebuie executate conform legislației în vigoare. Unitățile trebuie tratate într-o instalație specializată de tratament pentru reutilizare, reciclare și recuperare.

## 21 Glosar

### Distribuitor

Distribuitorul care se ocupă cu vânzarea produsului.

### Instalator autorizat

Persoana cu calificare tehnică care instalează produsul.

### Utilizator

Persoana care deține produsul și/sau îl utilizează.

### Legislație în vigoare

Toate directivele naționale și locale, legile, reglementările și/sau normele internaționale și europene relevante și în vigoare pentru un anumit produs sau domeniu.

### Firmă de service

Firmă specializată care poate efectua sau coordona activitățile de service necesare produsului.

### Manual de instalare

Manual de instrucțiuni specificate pentru un anumit produs sau o anumită aplicație, ce explică modul în care se instalează, se configurează și se întreține produsul.

### Manual de exploatare

Manual de instrucțiuni specificate pentru un anumit produs sau o anumită aplicație, explicând modul în care se utilizează produsul.

### Instrucțiuni de întreținere

Manual de instrucțiuni specificate pentru un anumit produs sau o anumită aplicație, explicând (în funcție de relevanță) cum se instalează, configurează, utilizează și/sau întreține produsul sau aplicația.

### Accesorii

Etichete, manuale, fișe informative și echipamente livrate cu produsul și care trebuie instalate în conformitate cu instrucțiunile din documentația însoțitoare.

### Echipament opțional

Echipament produs sau aprobat de Daikin și care se poate combina cu produsul în conformitate cu instrucțiunile din documentația însoțitoare.

### Procurare la fața locului

Echipament care nu este produs de Daikin și care se poate combina cu produsul în conformitate cu instrucțiunile din documentația însoțitoare.



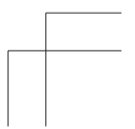
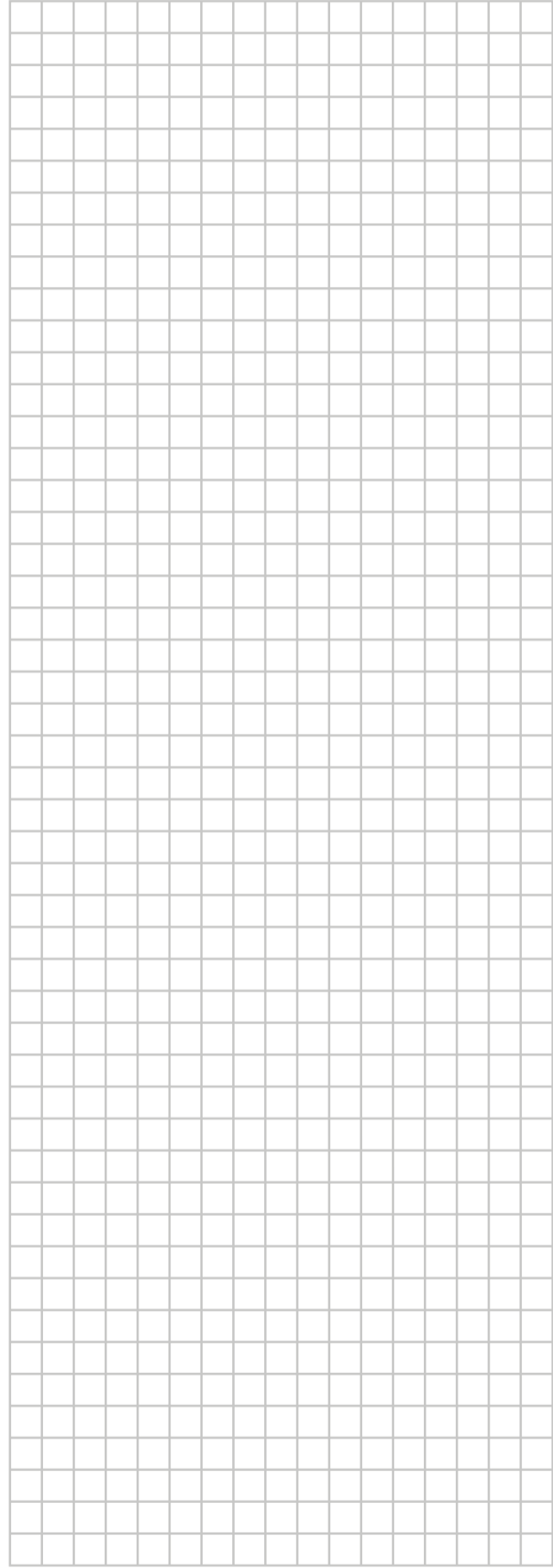
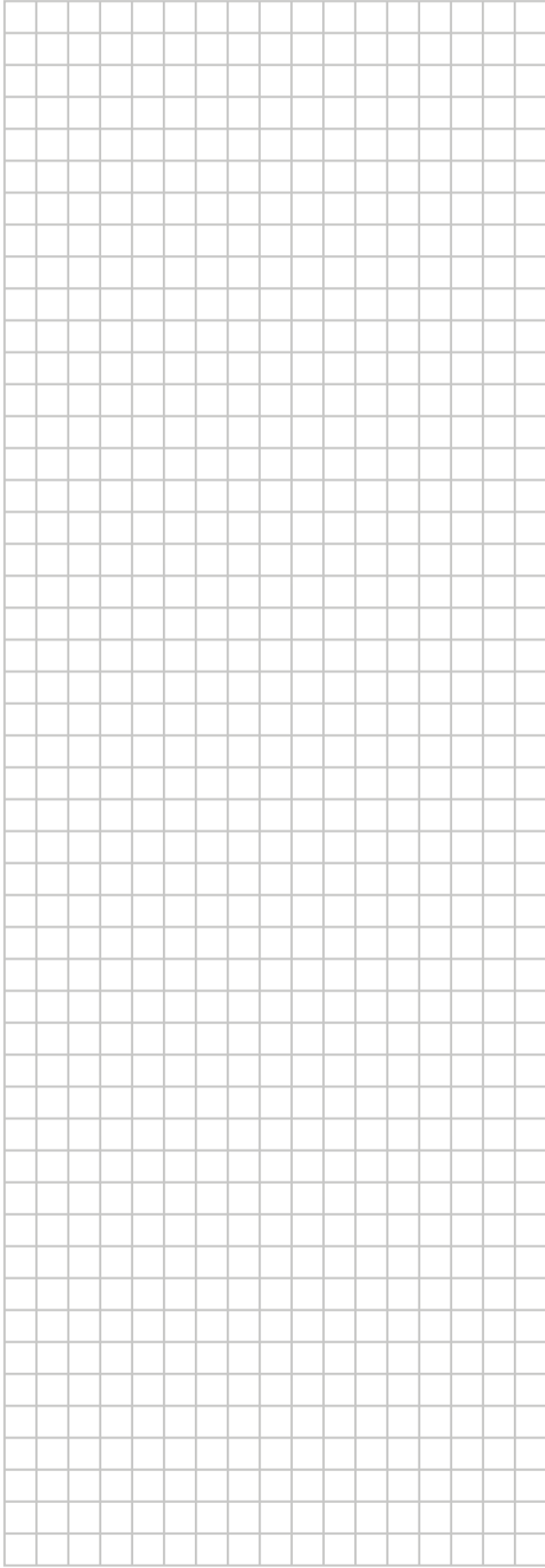
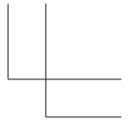
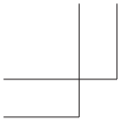

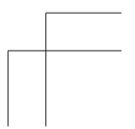
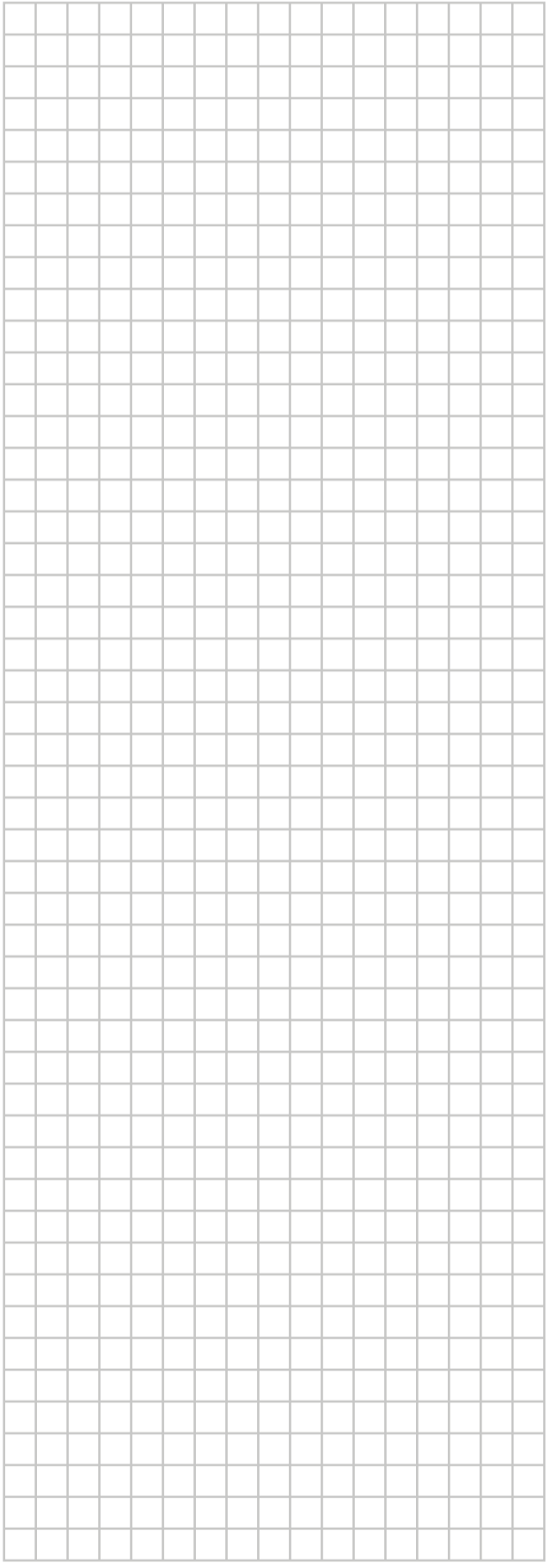
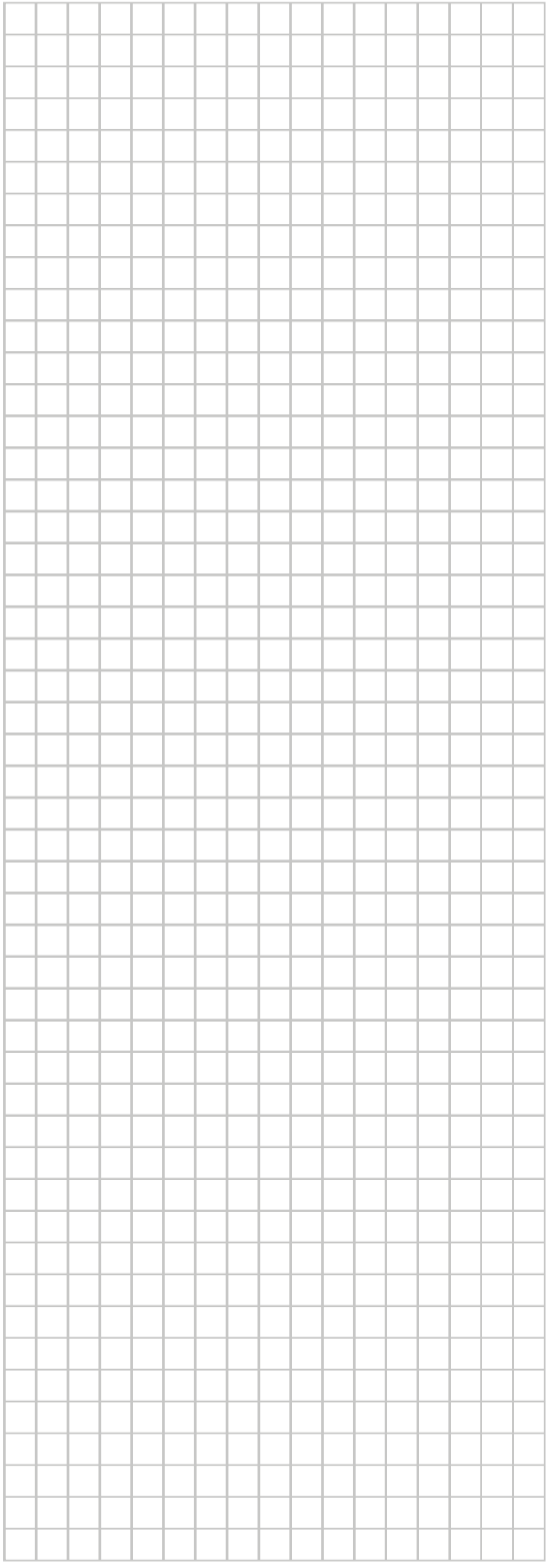
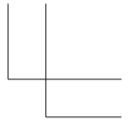
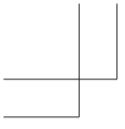

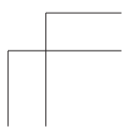
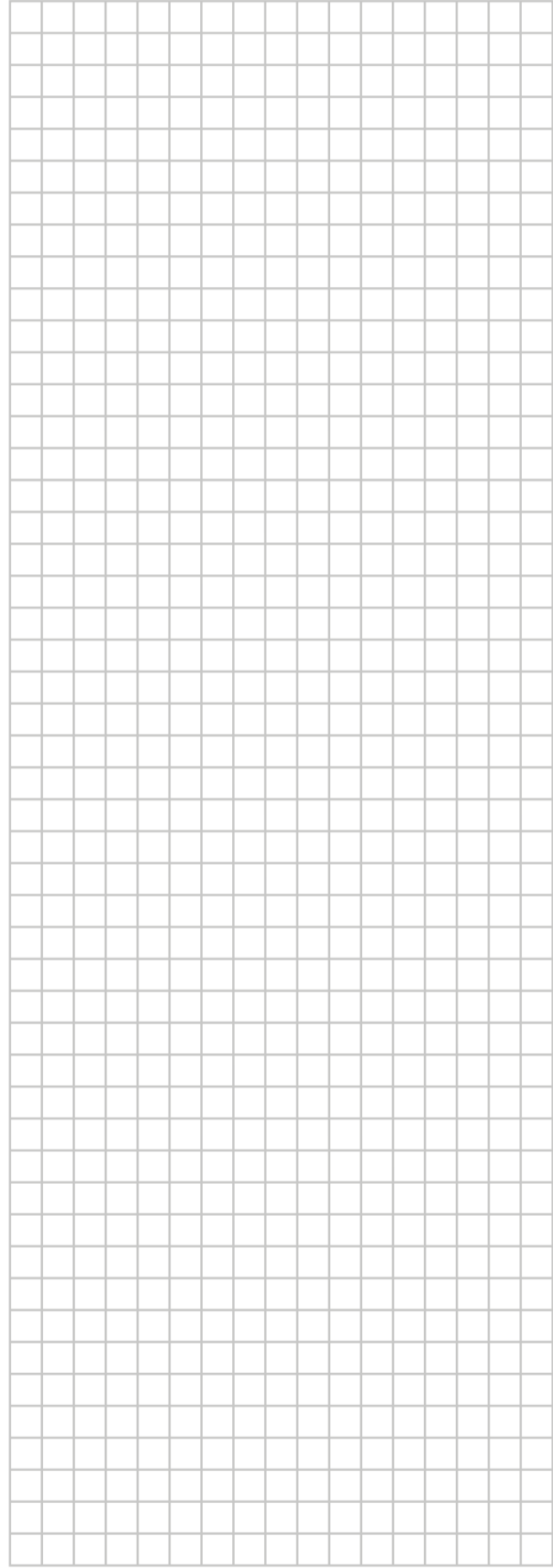
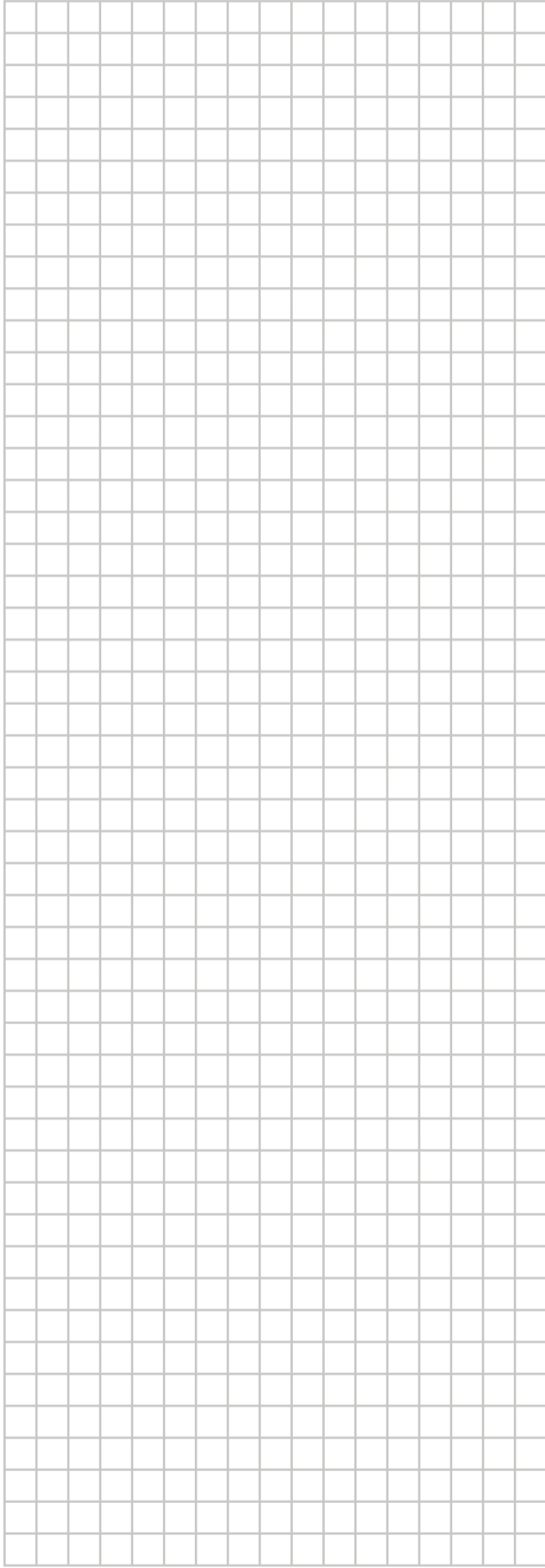
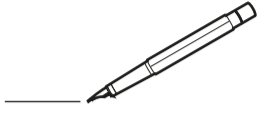
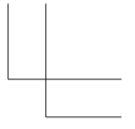
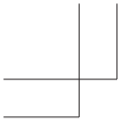

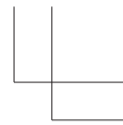
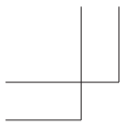

**EAC**

Copyright 2017 Daikin

**DAIKIN INDUSTRIES CZECH REPUBLIC s.r.o.**  
U Nové Hospody 1/1155, 301 00 Plzeň Skvrňany, Czech Republic

**DAIKIN EUROPE N.V.**  
Zandvoordestraat 300, B-8400 Oostende, Belgium

4P482875-1 2017.03

