

**DAIKIN**



# MANUAL DE EXPLOATARE

**Instalații de aer condiționat în sistem split**

FAA71AUVEB  
FAA100AUVEB

## CUPRINS

1. MĂSURI DE SIGURANȚĂ.....	1
2. CE ESTE DE FĂCUT ÎNAINTE DE PUNEREA ÎN FUNCȚIUNE .....	4
3. DOMENIU DE FUNCȚIONARE .....	5
4. LOCUL DE INSTALARE .....	6
5. PROCEDURA PENTRU FUNCȚIONARE .....	6
6. CARACTERISTICI DE FUNCȚIONARE .....	6
7. FUNCȚIONAREA OPTIMĂ.....	9
8. ÎNTREȚINEREA (PENTRU PERSONALUL DE DESERVIRE).....	9
9. NU CONSTITUIE DEFECȚIUNI ALE INSTALAȚIEI DE AER CONDIȚIONAT .....	12
10. DEPANAREA.....	14
11. CERINȚE PRIVIND DEZAFECTAREA.....	15

Instrucțiunile originale sunt scrise în engleză. Toate celelalte limbi sunt traduceri ale instrucțiunilor originale.

Vă mulțumim că ați cumpărat această instalație Daikin de aer condiționat. Citiți cu atenție acest manual de exploatare înainte de a utiliza instalația de aer condiționat. Manualul vă va pregăti să utilizați unitatea în mod corespunzător și vă va ajuta dacă survine vreo problemă. Acest manual de exploatare este destinat unității interioare. De asemenea, consultați manualele de exploatare furnizate împreună cu unitatea exterioară și cu telecomanda.



Acest aparat este umplut cu R32.\*

\*Valabil numai dacă acest aparat este conectat cu următoarele modele de unități exterioare: RZAG71, RZASG71, RZAG100, RZASG100, RZAG140, RZASG140, AZAS71, AZAS100.

## Informații importante privind agentul frigorific utilizat

Acest produs conține gaze fluorurate cu efect de seră. Nu eliberați gazul în atmosferă.

Tip agent frigorific<sup>(1)</sup>: **R410A sau R32**  
Valoarea GWP<sup>(2)</sup> pentru **R410A** este **2087,5**  
Valoarea GWP<sup>(2)</sup> pentru **R32** este **675**

<sup>(1)</sup> Pentru agentul frigorific utilizat, consultați placa de identificare a unității exterioare.

<sup>(2)</sup> GWP = potențial de încălzire globală

Pot fi necesare verificări periodice pentru scăpările de agent frigorific în funcție de legislația europeană sau locală. Luați legătura cu agentul local pentru informații suplimentare.



**NOTIFICARE** referitoare la echivalentul în tone de CO<sub>2</sub>

În Europa, **emisiile gazelor cu efect de seră** din încărcarea totală cu agent frigorific a sistemului (exprimate în tone de CO<sub>2</sub>) se utilizează pentru a stabili intervalele de întreținere. Respectați legislația în vigoare.

**Formula pentru calcularea emisiilor gazelor cu efect de seră:**

Valoarea GWP a agentului frigorific × Încărcarea totală cu agent frigorific [în kg]/1000

## 1. MĂSURI DE SIGURANȚĂ

Pentru a beneficia din plin de avantajele funcțiilor instalației de aer condiționat și pentru a evita funcționarea defectuoasă datorită manipulării greșite, citiți cu atenție acest manual de exploatare înainte de utilizare.

Acest produs se livrează cu condiția "aparate neaccesibile publicului".

**Acest aparat este destinat utilizării de către utilizatori instruiți sau experți în magazine, în industria ușoară sau în ferme sau utilizării în scop comercial sau privat de către persoane nespécializate.**

**Acest aparat poate fi utilizat de către copii peste 8 ani și persoane cu handicap fizic, senzorial sau psihic sau fără experiență sau cunoștințe dacă au fost supravegheate sau instruite pentru a utiliza aparatul în siguranță și înțeleg pericolele implicate.**

**Nu lăsați copii să se joace cu aparatul.**

**Copii fără supraveghere nu au voie să curețe sau să efectueze întreținerea prevăzută pentru utilizatori.**

**Aparatul nu este destinat utilizării de către copii mici sau persoane incompetente pentru exploatarea instalațiilor de aer condiționat.**

Acest lucru poate duce la electrocutare sau rănire.

- **Acest manual clasifică atenționările în AVERTIZĂRI și PRECAUȚII. Aveți grijă să urmați atenționările de mai jos: Ele sunt foarte importante pentru asigurarea securității.**

**⚠️ AVERTIZARE** ....Indică o situație potențial periculoasă care dacă nu este evitată va avea drept rezultat decesul sau accidentarea gravă.

**⚠️ ATENȚIE**.....Indică o situație potențial periculoasă care dacă nu este evitată va avea drept rezultat accidentarea ușoară sau moderată. Poate fi de asemenea utilizat pentru a atrage atenția asupra practicilor periculoase.

- După citire, păstrați acest manual la îndemână pentru a-l consulta când este necesar. Dacă echipamentul este transferat unui utilizator nou, predați și acest manual.

## ⚠️ AVERTIZARE

**Când instalația de aer condiționat funcționează defectuos (emițând miros de ars, etc.) opriți alimentarea de la rețea a instalației de aer condiționat și luați legătura cu distribuitorul local.**

Continuarea exploatarei în astfel de condiții poate cauza defecțiuni, electrocutare sau incendiu.

**Consultați distribuitorul local cu privire la modificarea, repararea și întreținerea aparatului de aer condiționat.** Instalarea necorespunzătoare poate cauza scăpări de apă, electrocutare sau incendiu.

**Aveți grijă să utilizați siguranțe cu amperajul corect.** Nu folosiți siguranțe necorespunzătoare sau sârmă din cupru sau alte materiale în locul siguranțelor, aceasta putând cauza electrocutare, incendiu, accidentare sau deteriorarea instalației de aer condiționat.

**Consultați distribuitorul local dacă instalația de aer condiționat a trecut printr-un dezastru natural, precum o inundație sau un taifun.**

Nu puneți în funcțiune instalația de aer condiționat în acest caz, altfel putând rezulta defecțiuni, electrocutare sau incendiu.

**Porniți sau opriți aparatul de aer condiționat din telecomandă. Nu utilizați niciodată un disjuncteur de circuit de alimentare în acest scop.**

Altfel, poate cauza incendii sau scurgeri de apă. În plus, dacă este prevăzută o comandă automată de repornire împotriva întreruperilor de curent și alimentare de la rețea este reluată, ventilatorul se va roti brusc, putând cauza accidentări.

**Nu folosiți instalația de aer condiționat într-o atmosferă contaminată cu vapori de ulei, precum vapori de ulei de gătit sau de ulei de mașină.**

Vaporii de ulei pot cauza fisurarea instalației de aer condiționat, electrocutare sau incendiu.

**Nu utilizați materiale inflamabile (de ex., fixativ sau insecticid) în apropierea aparatului de aer condiționat. Nu curățați instalația de aer condiționat cu solvenți organici precum diluant pentru vopsele.**

Utilizarea solvenților organici poate cauza instalației de aer condiționat prin fisurare, electrocutare sau incendiu.

**Nu folosiți instalația de aer condiționat în locuri cu fum uleios în exces, precum bucătării, sau în locuri cu gaze inflamabile, gaze corosive, sau pulberi metalice.**

Utilizarea instalației de aer condiționat în astfel de locuri poate cauza incendiu sau defectarea instalației de aer condiționat.

**Feriți-vă de incendiu în cazul unei scăpări de agent frigorific.**

Dacă aparatul de aer condiționat nu funcționează normal, adică nu produce aer rece sau cald, cauza poate fi scurgerea agentului frigorific. Consultați distribuitorul local pentru asistență. Agentul frigorific utilizat pentru instalația de aer condiționat este nepericulos și în mod normal nu se

scurge. Totuși, dacă se scurge agentul frigorific și intră în contact cu flacăra deschisă de la un arzător, un încălzitor sau un aragaz, poate genera compuși periculoși. Opriți instalația de aer condiționat și chemați distribuitorul local. Porniți instalația de aer condiționat după ce persoana calificată pentru service confirmă remediarea scăpărilor.

**Nu introduceți obiecte, inclusiv tije, degetele etc. în admisia sau evacuarea aerului.**

Pot rezulta accidente din cauza contactului cu palele ventilatorului de mare viteză din aparatul de aer condiționat.

**Consultați distribuitorul local pentru curățarea interiorului instalației de aer condiționat.**

Curățarea incorectă poate duce la ruperea pieselor de plastic, scurgerilor de apă și a altor daune și șocuri electrice.

**Expunerea directă și prelungită la aer rece sau cald de la aparatul de aer condiționat sau la aer prea rece sau prea cald poate afecta starea fizică și sănătatea.**

**Consultați distribuitorul local pentru lucrările de instalare.**

Executarea lucrării pe cont propriu poate cauza scăpări de apă, electrocutare sau incendiu.

**Contactați personalul calificat în privința montării accesoriilor și asigurați-vă că utilizați numai accesoriile specificate de producător.**

Defectele rezultate în urma lucrărilor necorespunzătoare pot cauza scăpări de apă, electrocutare sau incendiu.

**Consultați distribuitorul local în privința schimbării locului și reînălării instalației de aer condiționat.**

Lucrările necorespunzătoare de instalare pot cauza scăpări, electrocutare sau incendiu.

**Consultați distribuitorul local pentru modul în care trebuie să procedați în cazul scurgerii agentului frigorific.**

Când instalația de aer condiționat este instalată într-o încăpere mică, trebuie să luați măsurile corespunzătoare astfel încât cantitatea de agent frigorific scurs să nu depășească concentrația limită în cazul unei scăpări. În caz contrar, acest lucru poate duce la un accident din cauza lipsei de oxigen.

## ⚠️ PRECAUȚIE

**Copiii trebuie supravegheați pentru a nu-i lăsa să se joace cu unitatea interioară sau cu telecomanda.**

Exploatarea accidentală de către un copil poate cauza accidentări sau electrocutare.

**Nu lăsați copii să se urce pe unitatea exterioară și nu așezați obiecte pe aceasta.**

Căderea sau rostogolirea poate duce la rănire.

**Nu lăsați copii să se joace pe unitatea exterioară sau în jurul acesteia.**

Dacă ating unitatea din neatenție, se pot răni.

**Aveți grijă să nu expuneți copiii, plantele sau animalele direct fluxului de aer de la unitatea interioară, acesta putând avea efecte nefavorabile.**

**Nu plasați sprayuri inflamabile și nu folosiți recipiente cu spray lângă instalația de aer condiționat, aceasta putând cauza a incendii.**

**Nu spălați instalația de aer condiționat sau telecomanda cu apă, aceasta putând cauza electrocutare sau incendiu.**

**Nu plasați recipiente cu apă (vaze cu flori, etc.) pe unitatea interioară, aceasta putând cauza electrocutare sau incendiu.**

**Nu așezați recipiente inflamabile, cum ar fi dozele pulverizatoarelor, la mai puțin de 1 m de priza de evacuare a aerului.**

Recipientele pot exploda, putând fi afectate de aerul cald de la unitatea interioară sau exterioară.

**Decuplați alimentarea de la rețea. când instalația de aer condiționat nu va fi utilizată un timp mai îndelungat.**

În caz contrar, instalația de aer condiționat se poate încălzi sau se poate aprinde datorită acumulării de praf.

**Nu așezați obiecte foarte aproape de unitatea exterioară și nu lăsați să se adune în jurul unității frunze sau alte resturi.**

Frunzele formează un așternut pentru animalele mici care pot pătrunde în unitate. Ajunse în unitate, aceste animale pot cauza defecțiuni, fum sau incendiu când contactează piesele electrice.

**Înainte de curățare, asigurați-vă că ați scos instalația de aer condiționat din funcțiune, ați decuplat întreruptorul circuitului de alimentare.**

În caz contrar, se poate produce electrocutare și accidentare.

**Pentru a evita electrocutarea, nu atingeți cu mâinile ude.**

**Nu atingeți niciodată piesele interne ale telecomenzii.**

Atingerea anumitor componente interne cauzează electrocutare și deteriorarea telecomenzii. Consultați distribuitorul local despre verificarea și reglarea componentelor interne.

**Pentru a evita epuizarea oxigenului, asigurați-vă că încăperea este aerisită adecvat dacă împreună cu instalația de aer condiționat este utilizat un echipament precum un arzător.**

**Nu lăsați telecomanda în locuri în care se poate uda.**

Dacă apa pătrunde în telecomandă, există riscul scurgerilor electrice și al deteriorării componentelor electrice.

**Aveți grijă unde pașiți atunci când inspecțiați și curățați filtrele de aer.**

Este necesar lucrul la înălțime, de aceea trebuie acordată o atenție deosebită.

Dacă schela este instabilă, există pericolul vătămării corporale în urma căderii sau răsturnării.

**Nu scoateți grila de pe partea de evacuare a unității exterioare.**

Grilajul protejează față de ventilatorul de turaj mare din unitate, care poate cauza accidentări.

**Pentru a evita accidentarea, nu atingeți priza de aer sau aripioarele din aluminiu ale instalației de aer condiționat.**

**Nu așezați obiecte care se pot umezi direct sub unitatea exterioară sau interioară.**

În anumite condiții, condensul de pe unitate sau de pe tubulatura de agent frigorific, filtrul de aer sau blocarea golirii pot cauza scurgeri de apă, având drept rezultat murdărirea sau defectarea obiectului în cauză.

**Nu plasați încălzitoare direct sub unitatea interioară, căldura rezultată putând cauza deformarea acesteia.**

**Nu plasați aparate care produc flăcări deschise în locuri expuse fluxului de aer din instalația de aer condiționat, acest lucru putând afecta performanța arzătorului.**

**Nu blocați admisia și evacuarea aerului.**

Un flux de aer neuniform poate duce la defectare sau la un randament scăzut.

**Nu utilizați aparatul de aer condiționat în alte scopuri decât cele prevăzute.**

Nu utilizați aparatul de aer condiționat pentru răcirea instrumentelor de precizie, a alimentelor, plantelor, animalelor sau a lucrărilor de artă, deoarece acest lucru poate afecta negativ performanța, calitatea și/sau termenul de valabilitate a obiectului în cauză.

**Nu instalați aparatul de aer condiționat în locuri în care există pericolul scurgerii de gaze inflamabile.**

În cazul unei scăpări de gaz, acumularea gazului lângă instalația de aer condiționat poate cauza un incendiu.

**Instalați corespunzător tubulatura de golire pentru a asigura o golire completă.**

Dacă tubulatura de golire nu este executată corespunzător, golirea nu se va realiza. Apoi, murdăria și resturile se pot acumula în tubulatura de golire, cauzând scurgeri de apă. Dacă se întâmplă acest lucru, opriți instalația de aer condiționat și cereți asistența distribuitorului local.

## • NOTĂ PENTRU PERSONALUL DE SERVICE

### — ⚠️ AVERTIZARE —

**Pot cauza electrocutare, aprindere, incendiu**

- Înainte de a începe inspectarea componentelor electrice (cutia de control, motorul ventilatorului, pompa de evacuare, etc.), aveți grijă să întrerupeți complet alimentarea de la rețea a instalației de aer condiționat a unității interioare, unității exterioare și alte alimentări pentru a nu fi electrocutat.
- Când curățați schimbătorul de căldură, aveți grijă să îndepărtați cutia de distribuție, motorul ventilatorului și pompa de evacuare. Apa sau detergenții pot deteriora izolația componentelor electrice, cauzând arderea acestor componente.
- Datorită tensiunii înalte, nu deschideți capacul cutiei de control timp de zece minute după decuplarea întreruptorului de siguranță.

### — ⚠️ PRECAUȚIE! ELECTROCUTARE —

- Din cauza tensiunii înalte, nu deschideți capacul cutiei de control timp de zece minute după decuplarea întreruptorului de siguranță.
- După deschiderea cutiei, măsurați cu un tester tensiunile de la punctele prezentate sub placa cu circuite imprimate și confirmați că tensiunile nu sunt mai mari de 50 V c.c.

Nu atingeți piesele sub tensiune în timpul executării acestei lucrări.

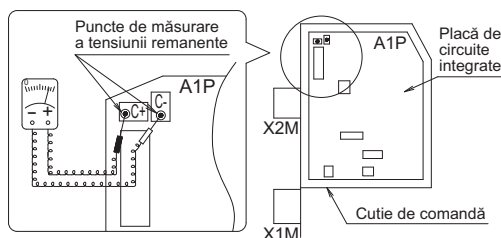

- După întreruperea alimentării de la rețea, funcționarea va reporni automat.

## 2. CE ESTE DE FĂCUT ÎNAINTE DE PUNEREA ÎN FUNCȚIUNE

Acest manual de exploatare este pentru următoarele sisteme cu comandă standard. Înainte de a începe exploatarea, luați legătura cu distribuitorul Daikin pentru funcționarea care corespunde sistemului dvs.

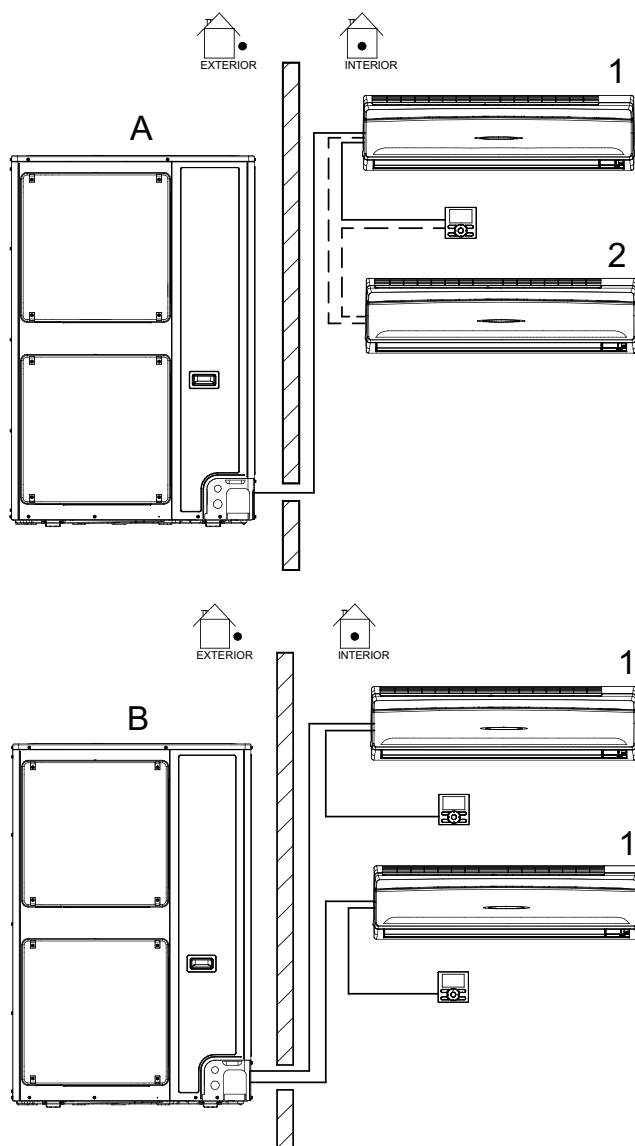

A= sistem pereche sau sistem de funcționare simultană

B= mai multe sisteme

1= unitate cu telecomandă

2= unitate fără telecomandă (când se utilizează în exploatare simultană)

### NOTĂ

- Citiți manualul de exploatare livrat împreună cu telecomanda pe care o utilizați.

Dacă instalația dvs. dispune de un sistem de comandă personalizat, solicitați distribuitorului Daikin modul de funcționare corespunzător sistemului dvs.

- Tip pompă de căldură  
Acest sistem asigură moduri de funcționare de RĂCIRE, ÎNCĂLZIRE, AUTOMATĂ, USCARE PROGRAMATĂ ȘI FUNCȚIONAREA EXCLUSIVĂ a VENTILATORULUI.

- Tip numai pentru răcire  
Acest sistem asigură moduri de funcționare de răcire, uscare programată și ventilator.

## PRECAUȚII PENTRU SISTEMUL CU CONTROL DE GRUP SAU SISTEMUL CONTROLAT CU DOUĂ TELECOMENZI

Acest sistem asigură alte două sisteme de control în afara sistemului de control individual (o telecomandă controlează o unitate interioară). Verificați dacă unitatea dvs. este unul din următoarele tipuri de sistem de control.

- **Sistem cu control de grup**  
O telecomandă controlează până la 16 unități interioare.  
Toate unitățile interioare sunt reglate la fel.
- **Două telecomenzi controlează sistemul**  
Două telecomenzi controlează o unitate interioară (În cazul sistemului cu control de grup, un grup de unități interioare)

### NOTĂ

- Luați legătura cu distribuitorul Daikin în cazul modificării combinației sau al reglajului sistemelor cu control de grup și cu control cu două telecomenzi.
- Nu modificați singur combinația și reglajele pentru exploatarea în grup și sistemele cu control cu două telecomenzi, cereți asistența distribuitorului.

## DENUMIRILE ȘI FUNCȚIILE COMPONENTELOR

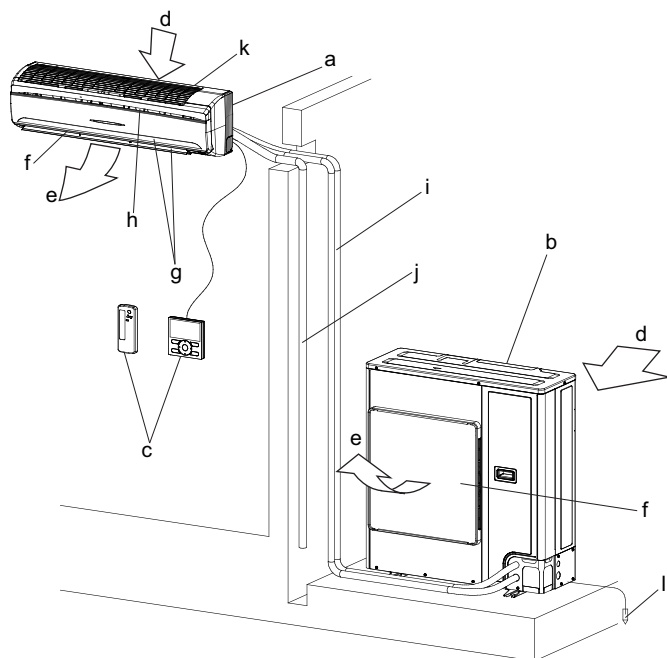

Consultați figura de mai sus

<b>a</b>	Unitate interioară
<b>b</b>	Unitate exterioară
<b>c</b>	Telecomandă Pentru a utiliza telecomanda BRC1E sau telecomanda fără fir, consultați manualul de exploatare furnizat cu telecomanda. Telecomanda poate să nu fie necesară, în funcție de configurația sistemului.
<b>d</b>	Aer aspirat
<b>e</b>	Aer evacuat
<b>f</b>	Evacuare aer
<b>g</b>	Clapeta fluxului de aer (clapeta de potrivire a direcției fluxului vertical de aer)
<b>h</b>	Clapeta fluxului de aer (clapeta de potrivire a direcției fluxului orizontal de aer)
<b>i</b>	Tubulatura agentului frigorific, conexiunea cablajului electric, legătura la pământ
<b>j</b>	Conducta de evacuare
<b>k</b>	Admisie aer Filtrul de aer integrat îndepărtează praful și murdăria.
<b>l</b>	Cablu de împământare Împământați de la unitatea exterioară pentru a preveni pericolul de electrocutare și de incendiu.

## 3. DOMENIU DE FUNCȚIONARE

Dacă temperatura sau umiditatea depășesc următoarele limite, se pot declanșa dispozitivele de protecție și instalația de aer condiționat poate să nu funcționeze, sau uneori din unitatea interioară se poate scurge apă.

RĂCIRE [°C]

UNITATE EXTERIOARĂ	INTERIOR		Temperatură exterioară		
	Temperatură	Umiditate			
RZQG	DB	18 la 37	80% sau mai puțin	DB	-15 la 50
	WB	12 la 28			
RZQSG 71·100·140	DB	21 la 37	80% sau mai puțin	DB	-10 la 43
	WB	14 la 28			
RZQ200	DB	21 la 37	80% sau mai puțin	DB	-5 la 46
	WB	14 la 28			

UNITATE EXTERIOARĂ	INTERIOR		Temperatură exterioară		
	Temperatură	Umiditate			
RZAG 71·100·140	DB		80% sau mai puțin	DB	-
	WB				
RZASG 71·100·140	DB		80% sau mai puțin	DB	-
	WB				

ÎNCĂLZIRE [°C]

UNITATE EXTERIOARĂ	Temperatură interioară		Temperatură exterioară	
RZQG	DB	10 la 27	DB	-19,5 la 21
			WB	-20 la 15,5
RZQSG 71	DB	10 la 30	DB	-14 la 21
			WB	-15 la 15,5
RZQSG 100·140	DB	10 la 28	DB	-14 la 21
			WB	-15 la 15,5
RZQ200	DB	10 la 27	DB	-14 la 21
			WB	-15 la 15

UNITATE EXTERIOARĂ	Temperatură interioară		Temperatură exterioară	
RZAG 71·100·140	DB	10 la 27	DB	
			WB	
RZASG 71·100·140	DB	10 la 30	DB	
			WB	

DB: Temperatura bulbului uscat  
WB: Temperatura bulbului umed

Domeniul de reglare a temperaturii pe telecomandă este de 16°C până la 32°C, în funcție de modul de încălzire/răcire.

## 4. LOCUL DE INSTALARE

### Aspecte privind locul de instalare

- Este amplasată instalația de aer condiționat într-un loc bine ventilat, fără obstacole în jur?
- Nu utilizați instalația de aer condiționat în următoarele locuri.
  - a. Cu mult ulei mineral precum uleiul de tăiere
  - b. Cu multă sare, precum în zonele de litoral
  - c. Unde sunt prezente gaze sulfuroase, precum în zona izvoarelor cu ape termale
  - d. Unde există fluctuații mari de tensiune, precum o fabrică sau o instalație
  - e. Vehicule și vase
  - f. Unde există ulei pulverizat sau vapori, de exemplu în bucătărie, etc.
  - g. Unde există mașini care generează unde electromagnetice
  - h. Saturat cu aburi sau vapori acizi și/sau alcalini

### Aspecte privind cablarea

- Tot cablajul trebuie să fie realizat de un electrician autorizat.

Solicitați distribuitorul pentru instalarea cablajului. Nu o executați niciodată de unul singur.
- Aveți grijă să asigurați un circuit separat de alimentare de la rețea pentru această instalație de aer condiționat și întreaga parte electrică să fie executată de persoane calificate conform legilor și reglementărilor locale.

### Acordați atenție și zgomotelor de funcționare

- Sunt alese următoarele locuri?
  - a. Un loc care să reziste la greutatea instalației de aer condiționat cu cât mai puține zgomote de funcționare și vibrații.
  - b. Un loc unde fluxul de aer cald din orificiul de evacuare a aerului a unității exterioare și zgomotul de funcționare nu deranjează vecinii.
- Sunteți sigur că nu există obstacole lângă orificiul de evacuare a aerului al unității exterioare?

Obstacolele pot cauza reducerea performanței și zgomote de funcționare accentuate.
- Dacă survin zgomote anormale în timpul utilizării, opriți instalația de aer condiționat, și consultați distribuitorul.

### Aspecte privind drenajul tubulaturii de golire

- Este tubulatura de golire executată corespunzător pentru a asigura o golire completă?

Dacă tubulatura de evacuare nu este executată corespunzător, în conducta de evacuare se pot acumula murdăria și reziduuri, cauzând scăpări de apă. Dacă se întâmplă acest lucru, opriți instalația de aer condiționat și cereți asistența distribuitorului.

## 5. PROCEDURA PENTRU FUNCȚIONARE

Citiți manualul de exploatare livrat împreună cu telecomand.

- Pentru a proteja unitatea, porniți alimentarea cu 6 ore înainte de punerea în funcțiune.
- Dacă alimentarea de la rețea este decuplată în timpul funcționării, aparatul va reporni automat după ce alimentarea se restabilește.

## 6. CARACTERISTICI DE FUNCȚIONARE

### [CARACTERISTICILE OPERAȚIUNII DE RĂCIRE (OPERAȚIUNEA DE RĂCIRE ȘI OPERAȚIUNEA DE RĂCIRE AUTOMATĂ)]

- După funcționarea continuă cu fluxul de aer îndreptat în jos, exploatați instalația de aer condiționat utilizând un reglaj diferit de direcție pentru un timp pentru a preveni condensarea pe clapetele fluxului de aer. (Telecomanda afișează direcția setată a fluxului de aer.)
- Dacă OPERAȚIUNEA DE RĂCIRE este utilizată când temperatura din interior este scăzută, pe schimbătorul de căldură al unității interioare se formează gheață. Acest fenomen poate diminua capacitatea de răcire. În acest caz, sistemul comută automat pentru un timp la OPERAȚIUNEA DE DEZGHEȚARE. În timpul OPERAȚIUNII DE DEZGHEȚARE, se utilizează un debit scăzut de aer pentru a preveni antrenarea apei topite. (Telecomanda afișează debitul de aer care este setat.)
- Când temperatura din exterior este ridicată, durează un timp până când temperatura din interior ajunge la temperatura fixată.

### [CARACTERISTICILE OPERAȚIUNII DE ÎNCĂLZIRE (OPERAȚIUNEA DE ÎNCĂLZIRE ȘI OPERAȚIUNEA DE ÎNCĂLZIRE AUTOMATĂ)]

#### ÎNCEPEREA EXPLOATĂRII

- În general durează mai mult ca OPERAȚIUNEA DE ÎNCĂLZIRE să ajungă la temperatură fixată în comparație cu OPERAȚIUNEA DE RĂCIRE. Este recomandabil ca exploatarea să fie începută din timp, folosind OPERAȚIUNEA DE TEMPORIZARE.

**Efectuați următoarea operațiune pentru a preveni diminuarea capacității de încălzire și evacuarea de aer rece.**

## LA ÎNCEPEREA FUNCȚIONĂRII ȘI DUPĂ OPERAȚIUNEA DE DEZGHEȚARE

- Se utilizează un sistem cu circulare de aer cald și prin urmare durează un timp până ce întreaga încăpere se încălzește după începerea exploatarei.
- Ventilatorul interior funcționează automat generând un curent ușor de aer până ce temperatura din interiorul instalației de aer condiționat ajunge la un anumit nivel. La acel moment telecomanda afișează "  ". Lăsați-o starea aceea și așteptați puțin. (Telecomanda afișează debitul de aer care este setat.)
- Direcția de evacuare a aerului devine orizontală pentru a preveni suflarea aerului rece pentru locatari. (Telecomanda va afișa direcția setată a evacuării aerului.)

## OPERAȚIUNEA DE DEZGHEȚARE (Operațiunea de îndepărtare a gheții pentru unitatea exterioară)

- Pe măsură ce gheața de pe serpentina unei unități exterioare se acumulează, efectul de încălzire scade și sistemul trece în OPERAȚIUNEA DE DEZGHEȚARE.
- Ventilatorul unității interioare se oprește iar afișajul telecomenzii indică "  ". Cu telecomanda fără cablu, aerul cald se oprește, și se luminează becul indicator al OPERAȚIUNII DE DEZGHEȚARE. (Telecomanda afișează debitul de aer care este setat.)
- După 6 - 8 minute (maxim 10 minute) în mod de dezghețare, sistemul revine la funcționarea în mod de încălzire.
- Direcția de evacuare a aerului devine orizontală. (Telecomanda afișează direcția setată a fluxului de aer.)
- Când funcționarea este comutată la OPERAȚIUNEA DE ÎNCĂLZIRE în timpul sau după OPERAȚIUNEA DE DEZGHEȚARE, din orificiul de evacuare a aerului din unitatea exterioară se degajă o ceață albă. (Consultați "VII." la pagina 12.)
- În timpul acestei operațiuni se aude un șuierat.

## Aspecte privind temperatura aerului în exterior și capacitatea de încălzire

- Capacitatea de încălzire a instalației de aer condiționat scade odată cu scăderea temperaturii aerului din exterior. Într-un astfel de caz, utilizați instalația de aer condiționat în combinație cu alte sisteme de încălzire. (Când este utilizat un aparat cu ardere, ventilați regulat încăperea.) Nu folosiți aparatul cu ardere acolo unde aerul din instalația de aer condiționat este suflat direct spre el.
- Când aerul cald se adună sub tavan iar jos simțiți rece la picioare, vă recomandăm să utilizați un recirculator (un ventilator pentru a circula aerul

în interiorul încăperii). Pentru detalii, consultați distribuitorul.

- Când temperatura din interior depășește temperatura fixată, instalația de aer condiționat produce o adiere ușoară (se comută în modul de ventilare minimă). Direcția de evacuare a aerului devine orizontală. (Telecomanda afișează debitul de aer și direcția fluxului de aer care sunt setate.)

## [CARACTERISTICILE OPERAȚIUNII DE USCARE PROGRAMATĂ]

- Această operațiune reduce umiditatea fără a reduce temperatura din interior. Temperatura interioară când este apăsat butonul de punere în funcțiune va fi temperatura fixată. La acest moment, debitul și temperatura aerului sunt setate automat, așa că telecomanda nu afișează debitul de aer și temperatura setată. Pentru a reduce eficient temperatura și umiditatea din interior, reduceți mai întâi temperatura din interior utilizând OPERAȚIUNEA DE RĂCIRE, și apoi utilizați OPERAȚIUNEA DE USCARE PROGRAMATĂ. Când temperatura din interior este redusă, evacuarea aerului din instalația de aer condiționat se poate opri.
- După funcționarea continuă cu fluxul de aer îndreptat în jos, exploatați instalația de aer condiționat utilizând un reglaj diferit de direcție pentru un timp pentru a preveni condensarea pe clapetele fluxului de aer. (Telecomanda afișează direcția setată a fluxului de aer.)
- Dacă OPERAȚIUNEA DE USCARE PROGRAMATĂ este utilizată când temperatura din interior este scăzută, pe schimbătorul de căldură al unității interioare de formează gheață. În acest caz, sistemul comută automat pentru un timp la OPERAȚIUNEA DE DEZGHEȚARE.

## [NIVELUL PRESIUNII SONORE]

- Nivelul presiunii zgomotului este mai mic de 70 dB(A).



## POTRIVIREA DIRECȚIEI FLUXULUI DE AER

- Există 2 moduri de potrivire a direcției fluxului de aer. (Când funcționarea încetează clapetele fluxului de aer de la orificiul de evacuare a aerului (clapetele de reglare a direcției verticale a fluxului de aer) se închid automat.)

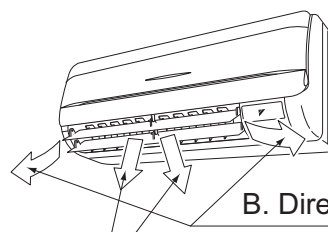

B. Direcția stânga și dreapta

A. Direcția sus și jos



## A. DIRECȚIA SUS ȘI JOS

Apăsați butonul de **REGLARE A DIRECȚIEI FLUXULUI DE AER** pentru a selecta direcția aerului după cum urmează.

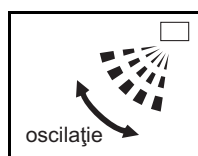

Afișajul **DIRECȚIEI FLUXULUI DE AER** se balansează după cum este prezentat la stânga iar direcția fluxului de aer variază continuu. (Setarea oscilației automate)



Apăsați butonul de **REGLARE A DIRECȚIEI FLUXULUI DE AER** pentru a alege direcția preferată a aerului.

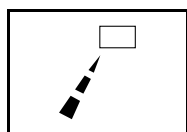

Afișajul **DIRECȚIEI FLUXULUI DE AER** se oprește din balans iar direcția fluxului de aer este fixată (Setare de direcție fixă a fluxului de aer).

## MIȘCAREA CLAPETEI FLUXULUI DE AER

Pentru următoarele condiții, microcalculatorul controlează direcția fluxului de aer astfel încât aceasta poate fi diferită față de afișaj.

Mod Funcționare	<ul style="list-style-type: none"><li>• RĂCIRE</li><li>• RĂCIRE AUTOMATĂ</li><li>• USCARE PROGRAMATĂ</li></ul>	<ul style="list-style-type: none"><li>• ÎNCĂLZIRE</li><li>• ÎNCĂLZIRE AUTOMATĂ</li></ul>
Flux de aer vertical	<ul style="list-style-type: none"><li>• La funcționare continuă cu flux descendent de aer (Aerul suflă în direcția fixată automat pentru un timp pentru a preveni condensarea pe clapetele fluxului de aer.)</li></ul>	<ul style="list-style-type: none"><li>• Când temperatura din încăperea este mai ridicată decât temperatura fixată</li><li>• Când OPERAȚIUNEA DE ÎNCĂLZIRE începe sau în timpul OPERAȚIUNII DE DEZGHEȚARE (dacă pe unitatea exterioară se formează gheață) (Direcția de evacuare a aerului devine orizontală astfel încât nu este suflat direct peste dvs.)</li></ul>

Poziția recomandată a clapetelor

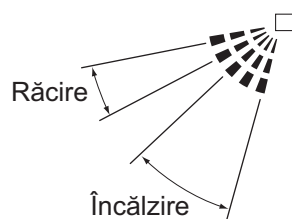

Când fixați direcția fluxului de aerului vă recomandăm să utilizați fluxul de aer în poziția enunțată mai sus.

## B. DIRECȚIA STÂNGA ȘI DREAPTA

Apăsați ușor în jos clapetele verticale (clapetele de reglare a direcției orizontale a fluxului de aer) și reglați stânga și dreapta potrivit condițiilor din încăperea sau preferințelor dvs.

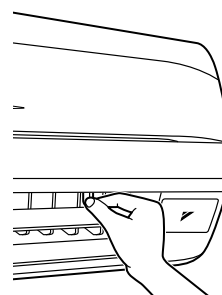

Opriti clapetele orizontale într-o poziție în care puteți ține urechile și reglați-le în stânga și dreapta.

### NOTĂ

- Efectuați reglările doar după ce ați oprit balansul direcției fluxului de aer într-o poziție în care reglarea este posibilă. Dacă încercați să efectuați reglajele în timpul balansului riscați să vă prindeți mâna.

## 7. FUNCȚIONAREA OPTIMĂ

Respectați următoarele măsuri de precauție pentru a asigura funcționarea sistemului.

- Împiedicați pătrunderea în încăperea a razelor de soare în timpul funcționării în mod de răcire, utilizând perdele sau jaluzele.
  - Țineți ușile și geamurile închise. Dacă ușa și geamurile rămân deschise, aerul din încăperea va ieși afară, reducând efectul de răcire și încălzire.
  - Nu plasați niciodată obiecte lângă admisia și evacuarea aerului unității. Acest lucru poate diminua efectul sau poate opri funcționarea.
  - Reglați temperatura din încăperea pentru a crea un mediu confortabil. Evitați încălzirea sau răcirea exagerată.  
Neprocedând astfel se face risipă de energie electrică.
  - Când afișajul indică "  " sau "Time to clean filter" (este timpul ca filtrul de aer să fie curățat), cereți unei persoane calificate pentru întreținere să curețe filtrele.  
(Consultați "ÎNTREȚINEREA" la pagina 9.)  
Exploatarea unității cu filtrul de aer murdar poate diminua capacitatea sau poate cauza defecțiuni.
  - Instalați televizoarele, aparatele de radio, și sistemele stereo la cel puțin 1 m de unitatea interioară și de telecomandă.  
Imaginile pot deveni neclare și poate fi generat zgomot.
  - Decuplați întreruptorul circuitului de alimentare când nu este utilizat pentru o perioadă lungă.  
Când este cuplat întrerupătorul principal de alimentare de la rețea, se consumă puțină putere chiar dacă sistemul nu este în funcțiune. (\*1)  
Decuplați întreruptorul circuitului de alimentare pentru a economisi energie. Când reporniți exploatarea, cuplați întreruptorul circuitului de alimentare cu 6 ore înainte de punerea în funcțiune pentru o funcționare lină.  
(Consultați "ÎNTREȚINEREA" la pagina 9.) (\*2)
- \*1 Puterea consumată în timp ce unitatea exterioară nu este în funcțiune depinde de model.
- \*2 Este stocată setarea înainte de decuplarea întreruptorului circuitului de alimentare.  
(Setarea temporizatorului este anulată.)
- Utilizați complet funcția de reglare a direcției fluxului de aer.  
Aerul rece se acumulează la podea iar aerul cald se acumulează la tavan.  
Setați evacuarea aerului pe direcție orizontală în timpul OPERAȚIUNII DE RĂCIRE sau DE USCARE PROGRAMATĂ, și îndreptați-o în jos în timpul OPERAȚIUNII DE ÎNCĂLZIRE.  
Nu lăsați ca aerul să sufle direct spre persoane.

- Utilizați eficient OPERAȚIUNEA DE TEMPORIZARE.

Durează un timp până când temperatura din interior ajunge la temperatura fixată. Este recomandabil ca exploatarea să fie începută din timp, folosind OPERAȚIUNEA DE TEMPORIZARE.

## 8. ÎNTREȚINEREA (PENTRU PERSONALUL DE DESERVIRE)

### ÎNTREȚINEREA POATE FI EXECUTATĂ NUMAI DE PERSOANE CALIFICATE PENTRU ÎNTREȚINERE

#### — AVERTIZARE —

- Nu folosiți gaze inflamabile (precum spray de păr și insecticide) lângă instalația de aer condiționat. Nu ștergeți unitatea interioară cu benzină sau diluant.  
Aceasta poate cauza fisuri, electrocutare sau incendiu.

#### — PRECAUȚIE —

- Nu spălați instalația de aer condiționat cu apă. Acest lucru poate duce la electrocutare și incendiu.
- Pentru curățarea instalației de aer condiționat, aveți grijă să opriți funcționarea și decuplați întreruptorul circuitului de alimentare. Pericol de electrocutare sau accidentare.
- Aveți grijă cum vă sprijiniți când lucrați la înălțime. Sprijinul instabil poate cauza cădere și accidentare.

#### NOTĂ

- Nu scoateți filtrul de aer decât în timpul curățării. Procedând astfel, unitatea se poate deteriora.
- Nu instalați pe priza de aer nimic altceva (precum prosoape de hârtie) decât filtrele de aer aprobate. Procedând astfel se poate diminua eficiența în exploatare și se poate produce îngheț sau scăpări.

### CUM SE CURĂȚĂ FILTRUL DE AER

Când telecomanda indică "  " sau "Time to clean filter" (este timpul ca filtrul de aer să fie curățat), curățați filtrul de aer.

- Această indicație apare după funcționarea pentru o anumită perioadă de timp.

## NOTĂ

- Timpul până la apariția afișajului poate fi schimbat. Pentru informații privind utilizarea instalației de aer condiționat într-un loc murdar, contactați distribuitorul.

Murdărie	Timpul după care apare afișajul
Standard	200 ore (aprox. 1 lună)
Când cantitatea de murdărie este mare	100 ore (aprox. 2 săptămâni)

### 1. Deschideți panoul frontal.

Puneți-vă degetele pe proeminențele de pe panou din partea stângă și dreaptă a unității principale și deschideți până ce panoul se oprește.

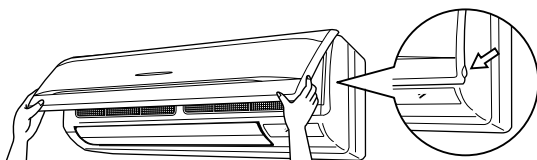

### 2. Trageți afară filtrul de aer

Împingeți ușor în sus urechea din centrul filtrului de aer, apoi trageți afară filtrul înspre jos.

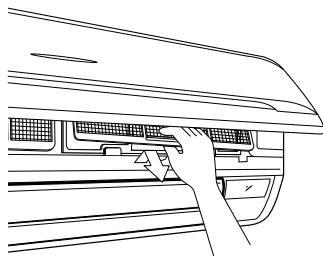

## NOTĂ

- După scoaterea filtrului, nu atingeți schimbătorul de căldură pentru a nu vă tăia la mână.

### 3. Curățați filtrul de aer.

Utilizați un aspirator **A)** sau spălați filtrul de aer cu apă **B)**.

#### A) Utilizarea unui aspirator



#### B) Spălare cu apă

Când filtrul de aer este foarte murdar, folosiți o perie moale și un detergent neutru.



Îndepărtați apa și uscați la umbră.

## NOTĂ

- Nu spălați filtrul de aer cu apă de 50°C sau mai caldă, deoarece într-un astfel de caz se poate produce decolorare și/sau deformare.
- Nu o expuneți la flacără, deoarece poate arde.

### 4. Fixați filtrul de aer.

La terminarea curățării aveți grijă să puneți la loc filtrul de aer așa cum a fost.

### 5. Închideți panoul frontal.

### 6. Stingeți indicația " " sau "Time to clean filter" afișate pe telecomandă după cuplarea alimentării de la rețea.

- Pentru detalii, consultați manualul de exploatare anexat telecomenzii. Indicația poate fi stinsă atât în timpul funcționării cât și în stare oprită.

## CUM SE CURĂȚĂ PRIZA DE AER, ORIFICIUL DE EVACUARE A AERULUI, EXTERIORUL, ȘI TELECOMANDA

- Ștergeți cu o cârpă moale uscată.
- Dacă o murdărie nu poate fi îndepărtată, ștergeți-o cu o cârpă bine stoarsă după ce ați înmuiat-o într-un detergent neutru diluat. După aceea, ștergeți zona cu o cârpă uscată.

## NOTĂ

- Nu folosiți benzină, benzen, diluant, praf de șlefuit sau insecticid lichid din comerț. Aceasta poate cauza decolorare sau deformare.
- Nu folosiți apă cu temperatura de 50°C sau mai mare. Aceasta poate cauza decolorare sau deformare.

## CUM SE CURĂȚĂ PANOUL FRONTAL

Puteți scoate panoul frontal pentru a-l curăța.

### ⚠ PRECAUȚIE

- Țineți strâns panoul frontal astfel încât să nu cadă.
- Nu folosiți apă de peste 50°C, benzen, benzină, diluant, sau alte substanțe volatile, praf de șlefuit, sau perii dure pentru a curăța panoul.
- Nu o expuneți la flacără, deoarece poate arde.
- Asigurați-vă că panoul frontal este bine fixat la locul său.

### 1. Deschideți panoul frontal.

Puneți-vă degetele pe proeminențele de pe panou din partea stângă și dreaptă a unității principale și deschideți până ce panoul se oprește.

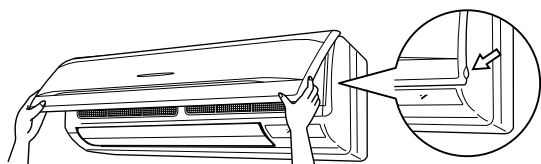

### 2. Scoateți panoul frontal.

Împingeți cârligele de pe ambele laturi ale panoului frontal spre centrul unității principale și scoateți-l.

(Puteți de asemenea să-l scoateți glisând panoul frontal spre stânga sau spre dreapta și trăgându-l înainte.)

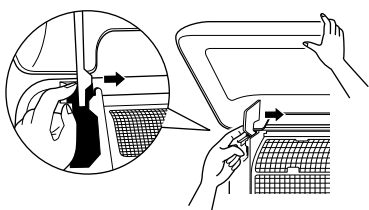

### 3. Curățați panoul frontal.

- Ștergeți ușor cu o cârpă umedă moale.
- Utilizați doar agenți de curățare neutri.
- După spălare, ștergeți complet apa rămasă și uscați la umbră.

### 4. Fixați panoul frontal.

Introduceți cârligele panoului frontal în orificii și împingeți-le complet înăuntru.

Închideți panoul frontal încet în această stare.

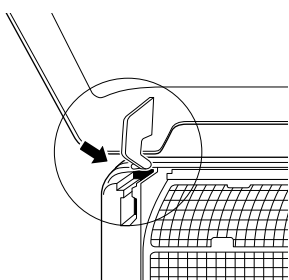

### 5. Închideți panoul frontal.

## [CURĂȚAREA ÎNAINTE ȘI DUPĂ UTILIZAREA SEZONIERĂ]

## PUNEREA ÎN FUNCȚIUNE DUPĂ O OPRIRE ÎNDELUNGATĂ

### Verificați următoarele

- Controlați ca priza de aer și orificiul de evacuare a aerului să nu fie blocate. Îndepărtați toate obstacolele. Obstacolele pot diminua debitul de aer, ducând la scăderea performanței și defectarea dispozitivelor.

### Curățați filtrul de aer

- După curățarea filtrului de aer, aveți grijă să-l fixați. (Consultați "ÎNTREȚINEREA" la pagina 9.)
- Stingeați indicația " " sau "Time to clean filter" afișate pe telecomandă după cuplarea alimentării de la rețea.
- Pentru detalii, consultați manualul de exploatare anexat telecomenzii. Indicația poate fi stinsă atât în timpul funcționării cât și în stare oprită.

### Cuplați întreruptorul circuitului de alimentare cu cel puțin 6 ore înainte de punerea în funcțiune.

- Pentru a proteja unitatea, acest lucru este necesar pentru activarea lină a unității.
- Când se cuplează întreruptorul circuitului de alimentare va apare afișajul telecomenzii.

### OPERAȚIUNEA DE ÎNCĂLZIRE în 6 ore după alimentarea întreruptorului circuitului de alimentare.

- Unele modele efectuează următoarea operațiune pentru a proteja dispozitivele. Dacă OPERAȚIUNEA DE ÎNCĂLZIRE este efectuată în mai puțin de 6 ore după alimentarea întreruptorului circuitului de alimentare, ventilatorul interior se oprește circa 10 minute în timpul funcționării unității exterioare pentru a proteja dispozitivele. Operațiunea de mai sus este efectuată nu numai la momentul instalării, ci de fiecare dată când întreruptorul circuitului de alimentare este cuplat/decuplat. Pentru confortul încălzirii, se recomandă să nu decuplați întreruptorul circuitului de alimentare în timpul OPERAȚIUNII DE ÎNCĂLZIRE.

### CE ESTE DE FĂCUT PENTRU A OPRI SISTEMUL PENTRU O PERIOADĂ MAI LUNGĂ

- Aceasta va preveni formarea mușgaiului.

### Decuplați întreruptorul circuitului de alimentare.

- Când întreruptorul circuitului de alimentare este cuplat, se consumă puțină putere chiar dacă sistemul nu este în funcțiune. Decuplați întreruptorul circuitului de alimentare pentru a economisi energie.
- Când se decuplează întreruptorul circuitului de alimentare afișajul telecomenzii va dispărea.

### Curățați filtrul de aer.

- Aveți grijă să puneți filtrul de aer la locul său inițial după curățare. (Consultați "ÎNTREȚINEREA" la pagina 9.)

## 9. NU CONSTITUIE DEFECȚIUNI ALE INSTALAȚIEI DE AER CONDIȚIONAT

Următoarele simptome nu indică defecțiuni ale instalației de aer condiționat

- **OPERAȚIUNEA DE ÎNCĂLZIRE în 6 ore după alimentarea întreruptorului circuitului de alimentare.**

Unele modele efectuează următoarea operațiune pentru a proteja dispozitivele.

Dacă OPERAȚIUNEA DE ÎNCĂLZIRE este efectuată în mai puțin de 6 ore după alimentarea întreruptorului circuitului de alimentare, ventilatorul interior se oprește circa 10 minute în timpul funcționării unității exterioare pentru a proteja dispozitivele.

Operațiunea de mai sus este efectuată nu numai la momentul instalării, ci de fiecare dată când întreruptorul circuitului de alimentare este cuplat/decuplat.

Pentru confortul încălzirii, se recomandă să nu decuplați întreruptorul circuitului de alimentare în timpul OPERAȚIUNII DE ÎNCĂLZIRE.

### I. SISTEMUL NU FUNCȚIONEAZĂ

- **Sistemul nu repornește imediat după apăsarea butonului PORNIRE/OPRIRE.**
- **Sistemul nu repornește imediat după ce butonul de REGLAJ AL TEMPERATURII a revenit în poziția inițială după apăsare.**

Dacă becul indicator al funcționării luminează, sistemul este în stare normală.

El nu repornește imediat deoarece unul din dispozitivele sale de protecție este activat pentru a preveni suprasolicitarea sistemului. După aprox. 3 minute, sistemul va porni din nou în mod automat.
- **Sistemul nu pornește când afișajul indică "  " și clipește câteva secunde după apăsarea unui buton de punere în funcțiune.**

Aceasta deoarece sistemul este sub control centralizat. Afișajul care clipește indică faptul că sistemul nu poate fi controlat de telecomandă.
- **OPERAȚIUNEA DE ÎNCĂLZIRE în 6 ore după alimentarea instalației de aer condiționat.**

Unele modele efectuează următoarea operațiune pentru a proteja dispozitivele.

Dacă OPERAȚIUNEA DE ÎNCĂLZIRE este efectuată în 6 ore după alimentarea instalației de aer condiționat, ventilatorul interior se oprește circa 10 minute în timpul funcționării unității exterioare pentru a proteja dispozitivele.

Operațiunea de mai sus este efectuată nu numai la instalare, ci de fiecare dată când întreruptorul circuitului de alimentare este decuplat/cuplat.



Pentru o utilizare confortabilă, nu decuplați întreruptorul circuitului de alimentare în timpul utilizării sezoniere a OPERAȚIUNII DE ÎNCĂLZIRE.

- **Unitatea exterioară se oprește.**

Acest lucru se datorează faptului că temperatura din interior a atins temperatura fixată. Unitatea interioară este în MODUL VENTILATOR.

OPERAȚIUNEA DE RĂCIRE (OPERAȚIUNEA DE RĂCIRE AUTOMATĂ): Coborâți temperatura setată.

OPERAȚIUNEA DE ÎNCĂLZIRE (OPERAȚIUNEA DE ÎNCĂLZIRE AUTOMATĂ): Ridicați temperatura setată.

Exploatarea începe după un timp când sistemul este în stare normală.
- **Telecomanda afișează "  /  ", și evacuarea aerului se oprește.**

Acest lucru se datorează faptului că sistemul trece automat în OPERAȚIUNEA DE DEZGHEȚARE pentru a preveni scăderea capacității de încălzire când gheața de pe unitatea exterioară crește.

După 6 până la 8 minute (maxim 10 minute), sistemul revine la funcționarea sa originală.

### II. UNEORI FUNCȚIONAREA SE OPREȘTE.

- **Telecomanda afișează "U4" și "U5" și funcționarea se oprește. Totuși, va reporni în câteva minute.**

Acest lucru se datorează întreruperii comunicării dintre unități și oprirea funcționării datorită zgomotului cauzat de alte dispozitive decât instalația de aer condiționat.

Când zgomotul electric scade, sistemul repornește automat.

### III. TURAȚIA VENTILATORULUI ESTE DIFERITĂ DE VALOAREA SETATĂ.

- **Chiar dacă este apăsat butonul de control al turației ventilatorului, turația ventilatorului nu se modifică.**

Pentru OPERAȚIUNEA DE DEZGHEȚARE în timpul OPERAȚIUNII DE RĂCIRE, debitul de aer este redus pentru a preveni antrenarea apei topite.

După un timp, debitul de aer poate fi modificat. (Debitul de aer nu poate fi setat pentru OPERAȚIUNEA DE USCARE PROGRAMATĂ.)

Când temperatura încăperii depășește temperatura fixată, unitatea interioară trece în modul de ventilare minimă. Modificarea debitului de aer poate dura un timp.

Ridicați temperatura setată. După un timp debitul de aer se schimbă.

#### IV. DIRECȚIA DE SUFLARE A AERULUI NU ESTE CEA SPECIFICATĂ.

- **Direcția curentă de suflare a aerului nu este cea prezentată pe telecomandă.**
- **Reglajul balansului automat nu funcționează.**

Acest lucru se datorează faptului că debitul aerului este controlat automat.

După un timp, direcția fluxului de aer poate fi modificată.

#### V. DIRECȚIA FLUXULUI DE AER DIFERĂ DE CEA DE PE AFIȘAJUL TELECOMENZII.

- **Clapetele fluxului de aer nu se balansează când telecomanda afișează operațiunea de balans.**

##### <OPERAȚIUNEA DE ÎNCĂLZIRE>

Acest lucru se datorează faptului că direcția fluxului de aer este controlată astfel că este orizontală dreapta după punerea în funcțiune sau când temperatura din interior este mai ridicată decât temperatura fixată pentru a preveni suflarea aerului direct spre dvs.

După un timp, operațiunea de balans începe.

(Consultați "MIȘCAREA CLAPETEI FLUXULUI DE AER" la pagina 8.)

- **Afișajul direcției fluxului de aer de pe telecomandă diferă de funcționarea efectivă a clapetelor fluxului de aer.**

##### <OPERAȚIUNILE DE RĂCIRE ȘI USCARE PROGRAMATĂ>

Când direcția de suflare a fluxului de aer este reglată în jos, direcția fluxului de aer diferă de afișaj pentru o perioadă de timp pentru a preveni înghețarea clapetei.

După un timp direcția fluxului de aer se modifică în direcția setată.

(Consultați "MIȘCAREA CLAPETEI FLUXULUI DE AER" la pagina 7.)

##### <OPERAȚIUNEA DE ÎNCĂLZIRE>

Acest lucru se datorează faptului că direcția fluxului de aer este controlată astfel că este orizontală dreapta după punerea în funcțiune sau când temperatura din interior este mai ridicată decât temperatura fixată pentru a preveni suflarea aerului direct spre dvs.

După un timp direcția fluxului de aer se modifică în direcția setată.

(Consultați "MIȘCAREA CLAPETEI FLUXULUI DE AER" la pagina 8.)

#### VI. CLAPETELE FLUXULUI DE AER NU SE ÎNCHID

- **Clapetele fluxului de aer nu se închid chiar după ce funcționarea se oprește.**

Dacă direcția evacuării aerului este reglată în jos, pentru a evita condensarea pe clapete, clapetele se închid și apoi se deschid din nou.

După un timp ele se închid din nou.

#### VII. UNITATEA DEGAJĂ O CEAȚĂ ALBĂ



- **Când umiditatea este ridicată în timpul funcționării în mod de răcire (în locuri cu uleiuri sau cu praf)**

Dacă interiorul unității interioare este extrem de contaminat, distribuția temperaturii în interiorul încăperii devine neuniformă. Este necesară curățarea interiorului unității interioare. Cereți distribuitorului Daikin detalii despre curățarea unității. Această operațiune necesită o persoană calificată pentru deservire.

Verificați mediul de utilizare.

- **Când exploatarea este comutată la OPERAȚIUNEA DE ÎNCĂLZIRE în timpul sau după OPERAȚIUNEA DE DEZGHEȚARE.**

Umiditatea generată de dezghețare devine abur și va pluti în jur.

Când afișajul telecomenzii prezintă "  /  ", unitatea este în OPERAȚIUNEA DE DEZGHEȚARE.

#### VIII. ZGOMOTUL INSTALAȚIILOR DE AER CONDIȚIONAT

- **Semnal sonor după pornirea unității.**

Acest sunet este generat când funcționează motoarele de antrenare a clapetelor fluxului de aer.



El va înceta după circa un minut.

- **Un șuierat continuu slab se aude când sistemele sunt în OPERAȚIUNEA DE RĂCIRE sau în OPERAȚIUNEA DE DEZGHEȚARE.**

Acesta este sunetul agentului frigorific gaz care curge prin unitățile interioare și exterioare.

- **Se aude un șuierat la pornire sau imediat după oprirea funcționării, sau la pornirea și imediat după oprirea OPERAȚIUNII DE DEZGHEȚARE.**

Acesta este zgomotul produs de oprirea și modificarea curgerii agentului frigorific.

În timpul OPERAȚIUNII DE ÎNCĂLZIRE, sistemul comută automat în OPERAȚIUNEA DE DEZGHEȚARE. Telecomanda indică "  /  ". După 6 până la 8 minute (maxim 10 minute), sistemul revine la funcționarea sa originală.

- **Se aude un fâșâit slab când sistemul este în OPERAȚIUNEA DE RĂCIRE sau este oprit.**

Este evacuată umezeala din unitatea interioară în timpul OPERAȚIUNII DE RĂCIRE.

(Dispozitivul de evacuare este furnizat ca piesă opțională.)

- **Se aude un foșnet când sistemul funcționează sau după oprirea din funcționare.**

Acest zgomot este provocat de dilatarea și contracția pieselor din material plastic, cauzată de modificările de temperatură.

## IX. PRAFUL DIN UNITĂȚI

- După o perioadă mai lungă de ședere, unitatea poate degaja praf după punerea în funcțiune. Este degajat praful absorbit de unitate.

## X. UNITĂȚILE EMANĂ MIROSURI

- În timpul funcționării

Unitatea absoarbe mirosul încăperilor, al mobilei, țigărilor, etc. și apoi îl emană. Dacă mirosul este o preocupare, puteți seta debitul de aer la zero când temperatura din interior atinge temperatura fixată. Pentru detalii luați legătura cu distribuitorul Daikin.

## XI. UNITATEA NU RĂCEȘTE EFICIENT.

- Unitatea funcționează în modul de uscare programată.

Acest lucru se datorează faptului că modul de uscare programată funcționează astfel încât temperatura din interior să scadă cât mai puțin posibil.

Coborâți temperatura încăperii folosind OPERAȚIUNEA DE RĂCIRE, și apoi utilizați OPERAȚIUNEA DE USCARE PROGRAMATĂ. (Consultați "CARACTERISTICILE OPERAȚIUNII DE USCARE PROGRAMATĂ" la pagina 7.)

- Citiți caracteristicile OPERAȚIUNII DE RĂCIRE, caracteristicile OPERAȚIUNII DE ÎNCĂLZIRE, și caracteristicile OPERAȚIUNII DE USCARE PROGRAMATĂ la paginile 6-7.

## 10. DEPANAREA

Vă rugăm să controlați înainte de a apela la service.

### 1. Dacă sistemul nu funcționează deloc.

- Verificați dacă nu cumva s-a ars o siguranță. Decuplați alimentarea de la rețea.
- Verificați dacă nu cumva întreruptorul circuitului de alimentare este defect. Cuplați alimentarea de la rețea cu comutatorul întreruptorului circuitului de alimentare în poziția decuplat. Nu cuplați alimentarea de la rețea cu comutatorul întreruptorului circuitului de alimentare aflat în poziția de declanșare. (Luați legătura cu distribuitorul.)



Disjunctor circuit de alimentare

Ureche  
Poziție de decuplare

- Verificați dacă nu cumva alimentarea cu energie este întreruptă. Așteptați reluarea alimentării. Dacă întreruperea alimentării cu energie are loc în timpul funcționării, sistemul repornește automat imediat după ce alimentarea cu energie se restabilește.

### 2. Dacă sistemul se oprește din funcționare după ce funcționarea este completă.

- Verificați ca priza de aer sau orificiul de evacuare a aerului unității exterioare sau interioare să nu fie blocată de obstacole. Îndepărtați obstacolul și faceți ca zona să fie bine ventilată.
- Verificați ca filtrul de aer să nu fie înfundat. Chemați o persoană calificată pentru întreținere să curețe filtrele de aer. (Consultați "ÎNTREȚINEREA" la pagina 9.) Dacă filtrul de aer este înfundat, debitul de aer va scădea și drept rezultat, performanța va fi de asemenea diminuată. În plus, acest lucru poate cauza condensare la orificiul de evacuare a aerului. (Consultați "ÎNTREȚINEREA" la pagina 9.)

### 3. Sistemul funcționează dar nu răcește sau încălzește suficient.

- Dacă este obturată priza de aer sau orificiul de evacuare a aerului de la unitatea interioară sau exterioară.  
Notă: După un timp, clapetele de reglare verticală a debitului de aer la orificiul de evacuare a aerului sunt închise în timp ce unitatea se oprește.  
Îndepărtați obstacolul și faceți ca zona să fie bine ventilată. Obstacolele diminuează debitul de aer, și cauzează diminuarea performanței și defecțiuni când aerul evacuat este aspirat. Ele cauzează o risipă de electricitate, și aceasta poate opri dispozitivele.
- Dacă filtrul de aer este înfundat. Chemați o persoană calificată pentru întreținere să curețe filtrele de aer. (Consultați "ÎNTREȚINEREA" la pagina 9.) Va rezulta o diminuare a volumului fluxului de aer al instalației de aer condiționat iar performanța instalației de aer condiționat se va reduce dacă filtrul de aer este înfundat cu praf sau murdărie. În plus, acest lucru poate cauza condensare la orificiul de evacuare a aerului. (Consultați "ÎNTREȚINEREA" la pagina 9.)

- Dacă temperatura fixată nu este cea corespunzătoare (setați la o temperatură, un debit de aer și o direcție a evacuării corespunzătoare.).
- Dacă butonul de TURAȚIA VENTILATORULUI este setat la TURAȚIE MICĂ (Setați la o temperatură, un debit de aer și o direcție a evacuării corespunzătoare.).
- Dacă unghiul fluxului de aer nu este corespunzător (Setați la o temperatură, un debit de aer și o direcție a evacuării corespunzătoare.).
- Dacă ușa sau geamurile sunt deschise. Închideți ușa sau geamurile pentru a împiedica pătrunderea curenților de aer.
- Dacă încăperea este în bătaia soarelui (în timpul răcirii). Folosiți perdele sau jaluzele.
- Când în încăperea se află prea multe persoane (în timpul răcirii).
- Dacă sursa de căldură din încăperea este excesivă (în timpul răcirii).

#### 4. Deși întrerupătorul nu a fost apăsat, unitatea a pornit sau s-a oprit.

- Sunteți sigur că operațiunea temporizator cuplat/decuplat nu este utilizată? Decuplați întrerupătorul temporizatorului.
- Sunteți sigur că un dispozitiv de telecomandă nu este conectat? Contactați camera centrala de comandă care a dispus oprirea.
- Sunteți sigur că afișajul controlului centralizat nu este aprins? Contactați camera centrala de comandă care a dispus oprirea.

Dacă problema nu se rezolvă după verificarea punctelor de mai sus, nu încercați să reparați singur. În astfel de cazuri, întrebați întotdeauna distribuitorul local. În acest moment, vă rugăm să spuneți simptomul și numele modelului (scris pe eticheta fabricantului).

**Dacă survine una din următoarele defecțiuni, luați măsurile prezentate mai jos și luați legătura cu distribuitorul Daikin.**

Sistemul trebuie reparat de o persoană calificată pentru întreținere.

#### ⚠️ AVERTIZARE

**Când instalația de aer condiționat funcționează în condiții anormale (miros de ars, etc.), scoateți din priză fișa cordonului de alimentare**  
Continuarea exploatarei în astfel de condiții poate cauza defecțiuni, electrocutare, și incendiu. Contactați distribuitorul.

- Produsul și bateriile furnizate împreună cu telecomanda sunt marcate cu acest simbol. Acest simbol înseamnă că produsele electrice, electronice și bateriile nu vor fi amestecate cu deșeurile menajere nesortate.
- Dacă se activează frecvent un dispozitiv de protecție precum o siguranță, un întreruptor al circuitului de alimentare sau un întreruptor de scurgere la pământ;  
**Măsură:** Nu cuplați întrerupătorul principal de alimentare de la rețea.
- Dacă întrerupătorul de PORNIRE/OPRIRE nu funcționează corect;  
**Măsură:** Decuplați întrerupătorul principal de alimentare la rețea.
- Dacă din unitate se scurge apă.  
**Măsură:** Opriți funcționarea.

Dacă apare o eroare, pictograma de eroare din ecranul

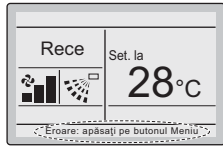
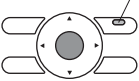
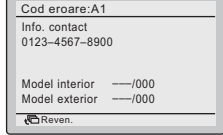
	<p>•principal și indicatorul de funcționare vor fi intermitente.</p> <p>•Dacă apare o avertizare, va fi intermitentă numai pictograma de eroare, nu și indicatorul de funcționare.</p> <p>•Pentru a afișa codul de eroare și informațiile de contact, apăsați pe butonul Meniu/Introducere.</p>	<p>Indicator luminos de funcționare</p> 
	<p>•Codul de eroare este intermitent și se vor afișa datele de contact și numele modelului.</p> <p>•Anunțați distribuitorul Daikin despre codul de eroare și furnizați numele modelului.</p>	

## 11. CERINȚE PRIVIND DEZAFECTAREA



**La baterii poate exista un simbol chimic imprimat sub simbol. Acest simbol chimic înseamnă că bateriile conțin un metal greu peste o anumită concentrație. Simbolurile chimice posibile sunt:**

Pb: plumb (>0,004%)

Nu încercați să dezmembrați singuri sistemul: dezmembrarea produsului, tratarea agentului frigorific, a uleiului și a altor componente trebuie executate de un instalator calificat conform legislației locale și naționale relevante.

Unitățile și bateriile dezafectate trebuie tratate într-o instalație specializată de tratament pentru reutilizare, reciclare și recuperare.

Asigurând dezafectarea corectă, veți contribui la prevenirea consecințelor negative pentru mediul înconjurător și sănătatea oamenilor.

Pentru informații suplimentare luați legătura cu instalatorul sau cu autoritățile locale.



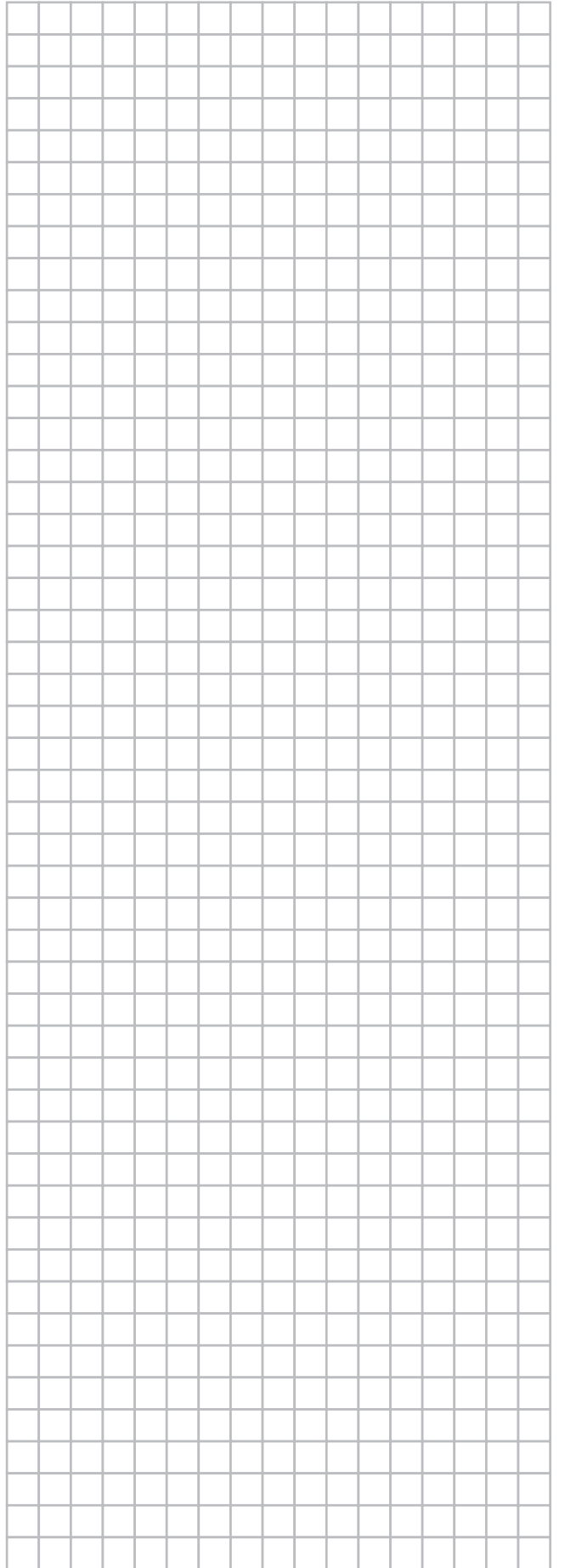
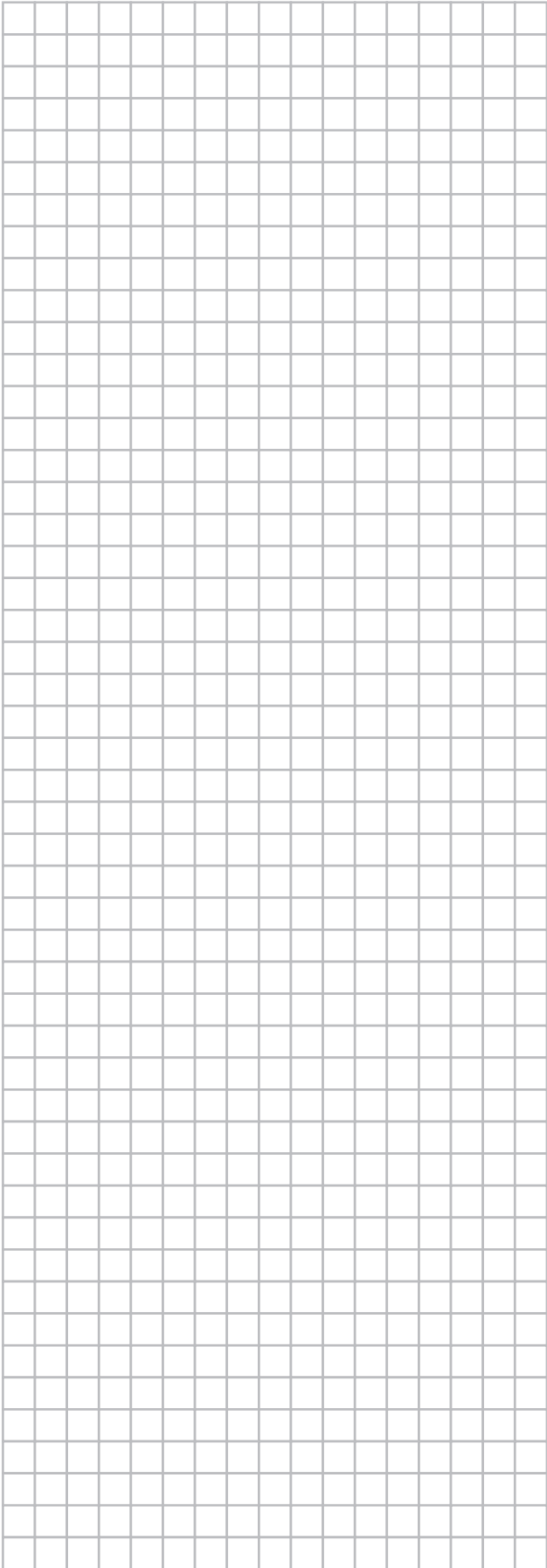

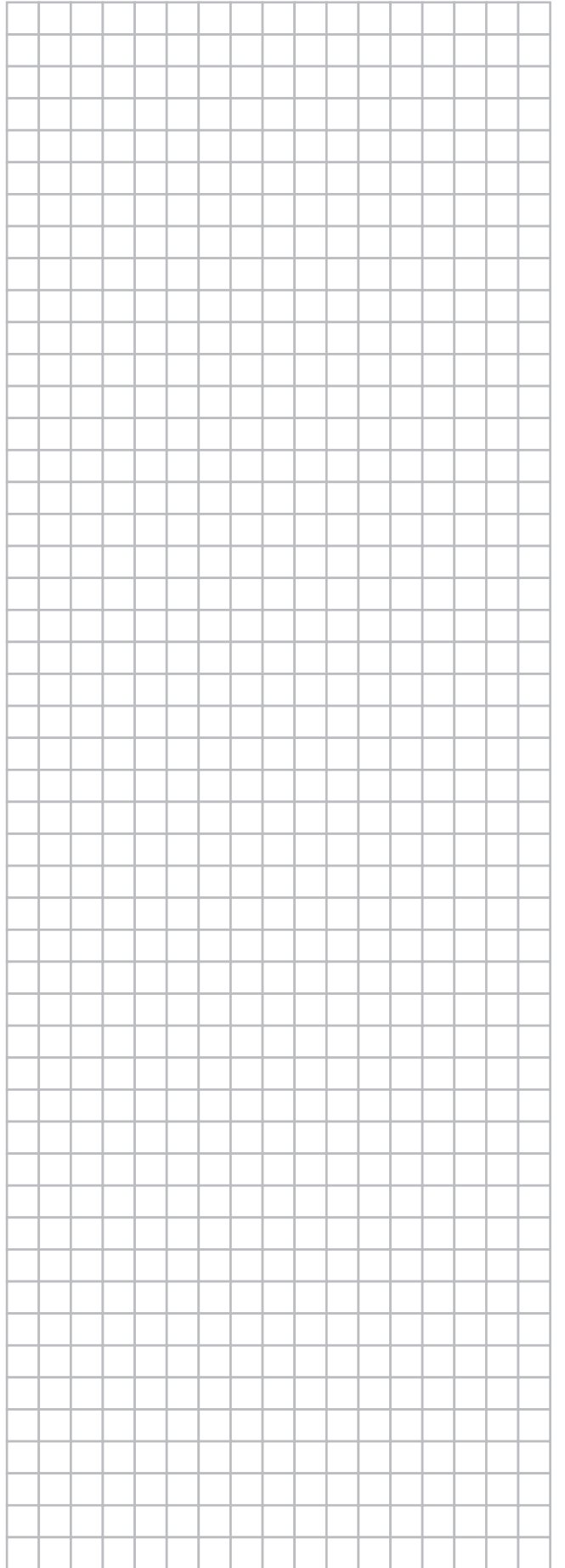
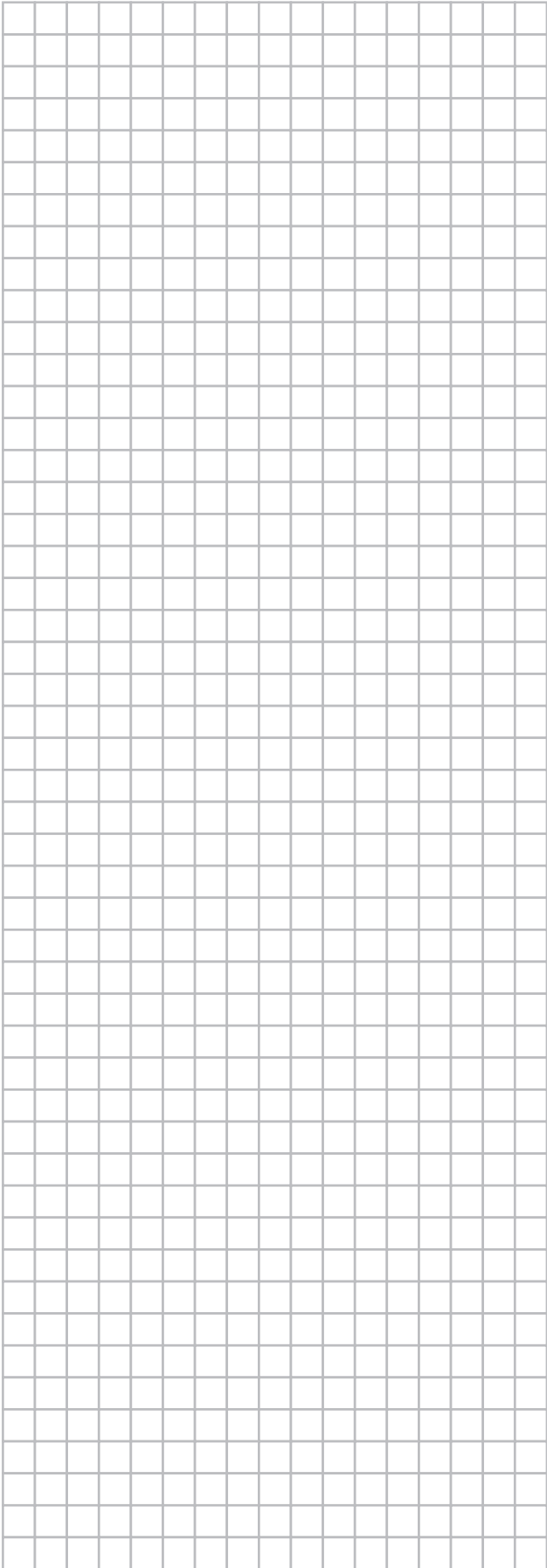

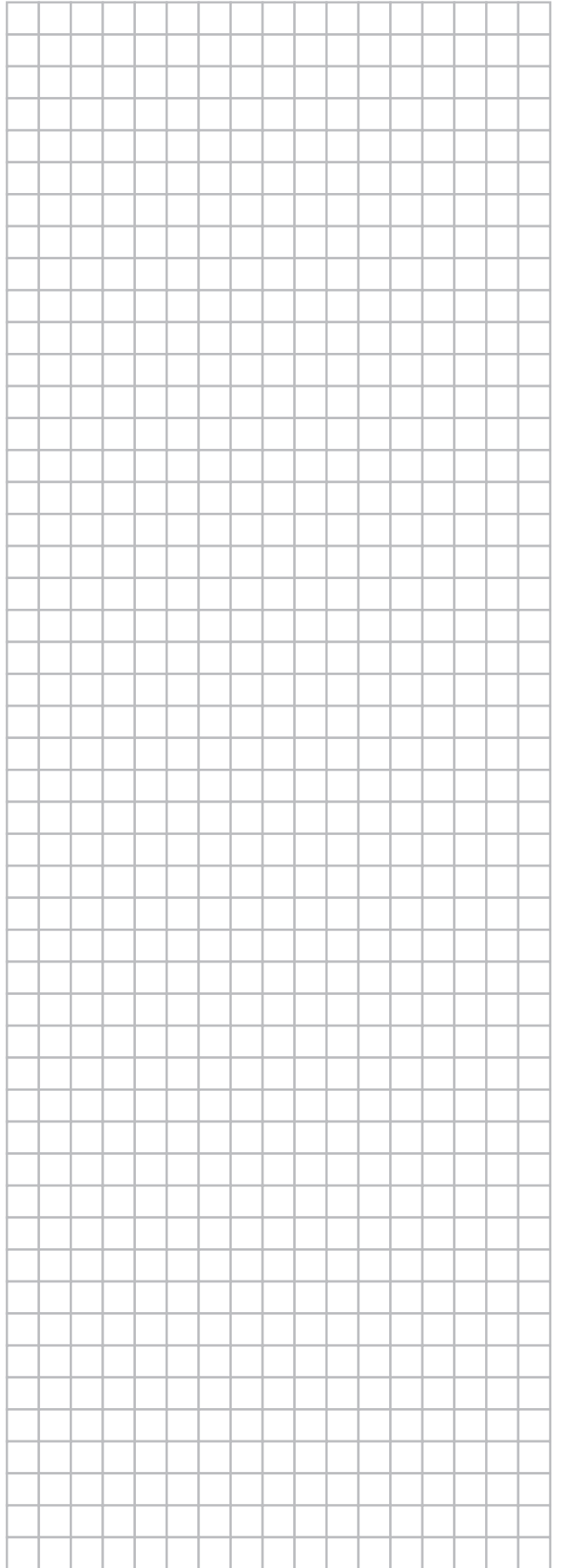
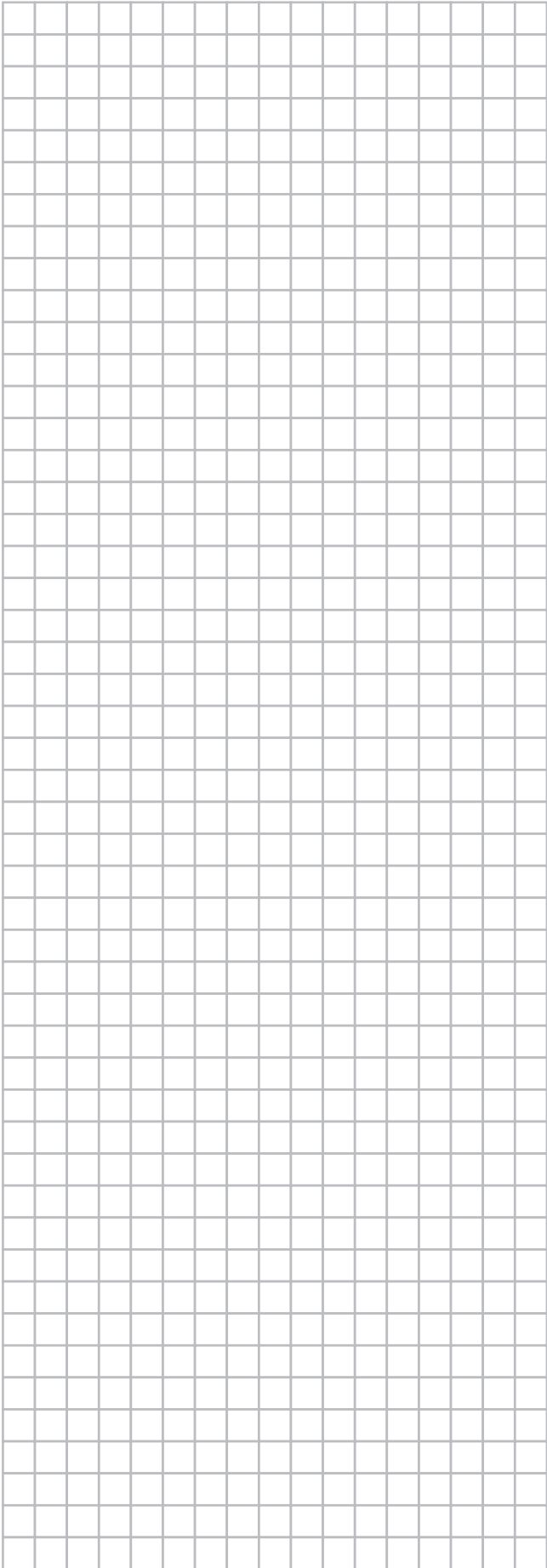

**DAIKIN INDUSTRIES CZECH REPUBLIC s.r.o.**

U Nové Hospody 1/1155, 301 00 Plzeň Skvrňany, Czech Republic

**DAIKIN EUROPE N.V.**

Zandvoordestraat 300, B-8400 Oostende, Belgium

Copyright 2017 Daikin

**EAC**

4P465287-1C 2017.03