

**DAIKIN**



# Manual de instalare și exploatare

Instalație de aer condiționat sistem **VRV**

FXMQ20P7VEB  
FXMQ25P7VEB  
FXMQ32P7VEB  
FXMQ40P7VEB  
FXMQ50P7VEB  
FXMQ63P7VEB  
FXMQ80P7VEB  
FXMQ100P7VEB  
FXMQ125P7VEB

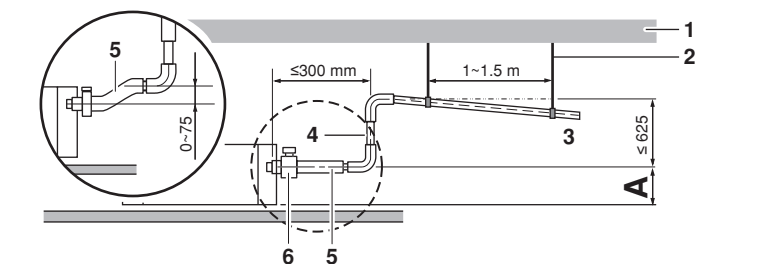
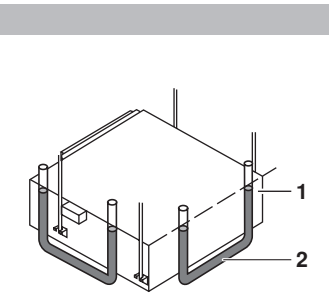
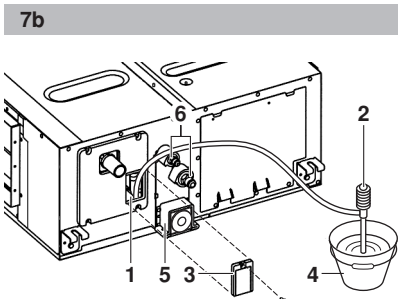
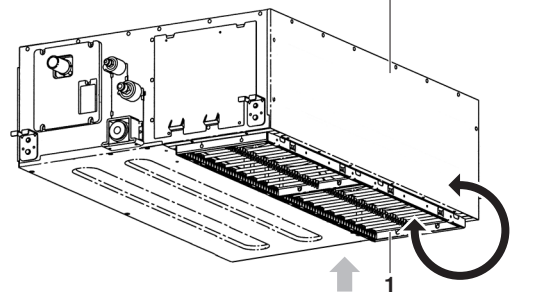
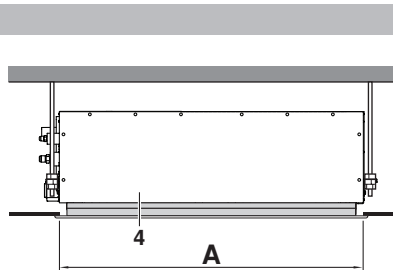
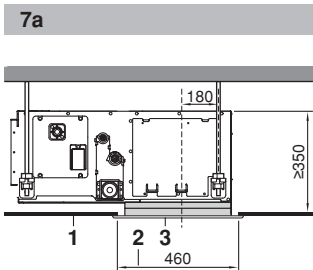
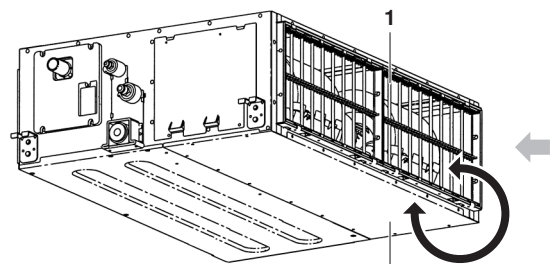
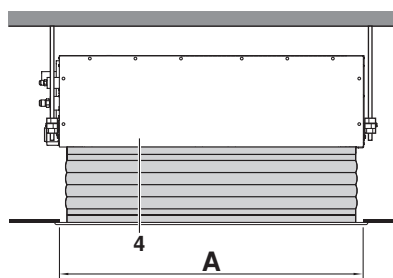
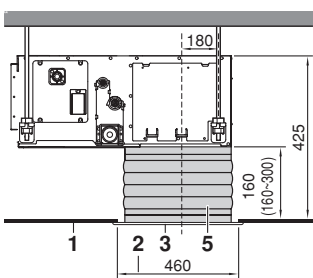
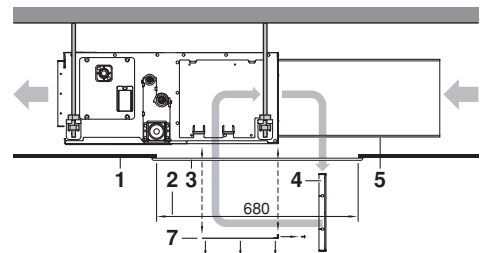
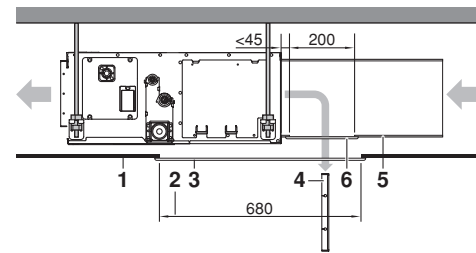
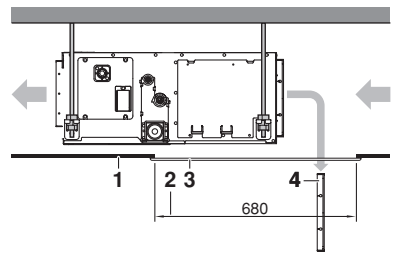
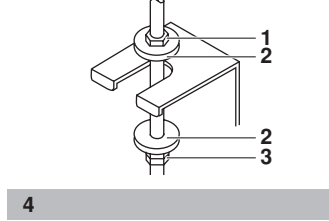
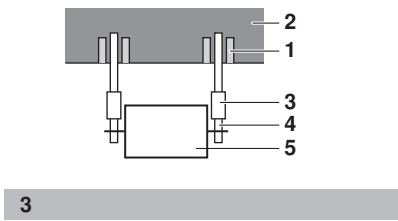
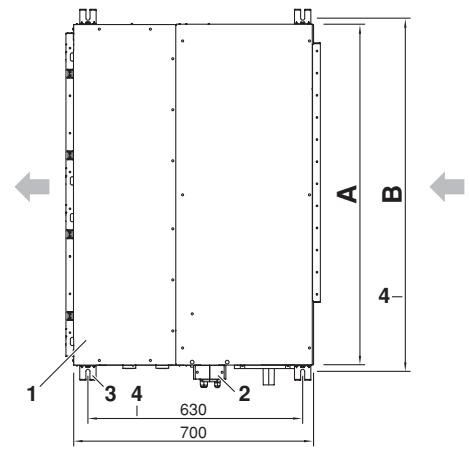
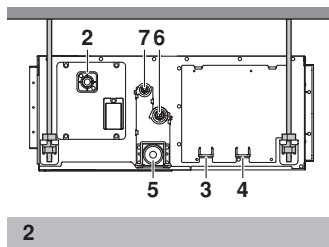
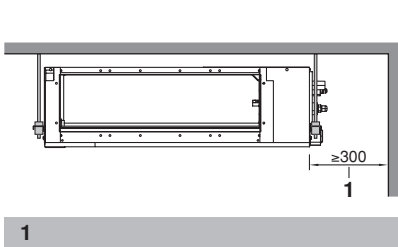

7c

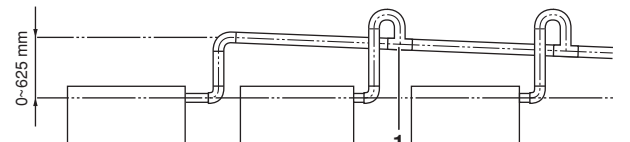
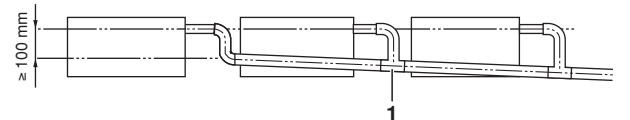

10

11

## Cuprins

	Pagina
Înainte de instalare .....	1
Informații importante privind agentul frigorific utilizat.....	2
Alegerea locului de instalare .....	2
Pregătiri înainte de instalare .....	3
Instalarea unității interioare .....	4
Instalarea tubulaturii agentului frigorific .....	4
Instalarea tubulaturii de evacuare .....	5
Lucrările de cablare electrică.....	6
Exemplu de cablare și cum se reglează telecomanda .....	7
Exemplu de cablare .....	8
Reglajul local .....	8
Instalarea panoului decorativ.....	10
Proba de funcționare .....	10
Întreținerea .....	10
Cerințe privind dezafectarea.....	11
Schema de conexiuni .....	12



CITIȚI CU ATENȚIE ACESTE INSTRUCȚIUNI ÎNAINTE DE INSTALARE. PĂSTRAȚI ACEST MANUAL LA ÎNDEMÂNĂ PENTRU CONSULTARE ULTERIOARĂ.

INSTALAREA SAU CONECTAREA NECORESPUNZĂTOARE A ECHIPAMENTULUI SAU ACCESORIILOR POATE CAUZA ELECTROCUTARE, SCURT-CIRCUIT, SCĂPĂRI, INCENDIU SAU ALTE DETERIORĂRI ALE ECHIPAMENTULUI. ASIGURAȚI-VĂ CĂ FOLOȘIȚI DOAR ACCESORII FABRICATE DE DAIKIN, CONCEPTE ÎN MOD SPECIFIC UTILIZĂRII CU ECHIPAMENTUL ȘI INSTALAȚI-LE CU UN PROFESIONIST.

DACĂ NU SUNTEȚI SIGUR DE PROCEDEELE DE INSTALARE SAU UTILIZARE, LUAȚI ÎNTOTDEAUNA LEGĂTURA CU DISTRIBUITORUL DVS. DAIKIN PENTRU CONSULTANȚĂ ȘI INFORMAȚII.

Textul în limba engleză este instrucțiunea originală. Celelalte limbi sunt traduceri ale instrucțiunilor originale.



**Instalarea trebuie executată de un tehnician autorizat. Selecția materialelor și instalației trebuie să se conformeze reglementărilor naționale și internaționale aplicabile.**

## Înainte de instalare







- Lăsați unitatea în ambalajul său în timp ce îl deplasați, până ajunge la locul de instalare. Acolo unde nu se poate evita dezambalarea, folosiți o chingă din material moale sau un cablu cu panouri protectoare la ridicare, pentru evitarea deteriorării sau zgârierii unităților.
- Consultați manualul de instalare al unității exterioare pentru elementele care nu sunt descrise în acest manual.
- Măsuri de precauție privitoare la agenții frigorifici din seria R410A:  
Unitățile exterioare ce urmează a fi racordate trebuie să fie concepute exclusiv pentru R410A.

- Nu plasați obiectele în imediata apropiere a unității exterioare și nu permiteți acumularea de frunze și alte reziduuri în jurul unității. Frunzele pot atrage animalele mici care pot pătrunde în unitate. Ajunse în unitate, aceste animale pot cauza defecțiuni, fum sau incendiu când contactează piesele electrice.

## Precauții

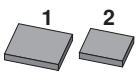
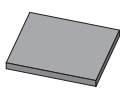
- Nu instalați sau exploatați unitatea în încăperile menționate mai jos.
  - Locuri cu uleiuri minerale sau saturate cu vapori sau cu picături fine de ulei, precum în bucătării. (Piese din material plastic se pot deteriora.)
  - Unde există gaze corosive, precum cele sulfuroase. (Tubulatura și lipiturile din cupru se pot coroda.)
  - Unde se folosesc lichide volatile și inflamabile precum diluanți sau benzină.
  - Unde există mașini care generează unde electromagnetice. (Sistemele de comandă pot funcționa defectuos.)
  - Unde aerul conține cantități ridicate de sare, precum în apropierea mării și unde tensiunea fluctuează mult (de exemplu, în fabrici). De asemenea în vehicule sau pe vapoare.
- Nu instalați direct accesoriile pe carcasa. Găurirea carcasei poate deteriora cablurile electrice provocând incendii.
- Acest aparat nu este destinat utilizării de către persoane, inclusiv copii, cu capacități fizice, senzoriale sau mentale reduse, sau lipsite de experiență și cunoștințe, exceptând cazul în care sunt supravegheați sau instruiți în privința utilizării aparatului de către o persoană responsabilă pentru siguranța lor. Supravegheați copiii pentru a vă asigura că nu se joacă cu aparatul.

## Accesorii

 Brățară de metal 1 buc.	 Furtun de evacuare 1 buc.	 Șaibă pentru de suspendare brățară 8 buc.	 Tampon de etanșare mediu 2 buc.
Izolație pentru asamblări			
 Tampon de etanșare mare 1 buc.	 pentru conducta de gaz 1 buc.	 pentru conducta de lichid 1 buc.	 Șuruburi pentru flanșele tubulaturii 1 set 16 buc.
Altele: manual de instalare și exploatare			

Șuruburile pentru fixarea panourilor sunt atașate panoului prizei de aer.

## Accesorii opționale

- Există două tipuri de telecomenzi: cu cablu și fără cablu. Alegeți o telecomandă în conformitate cu cerințele clientului și instalați-o într-un loc corespunzător. Pentru selectarea unei telecomenzi corespunzătoare consultați cataloagele și literatura tehnică.
- La instalarea aspirației de fund: panoul prizei de aer și racord de pânză pentru panoul prizei de aer

## Acordați atenție specială următoarelor elemente în timpul construcției și verificați-le după terminarea instalării

Bifați ✓ când ați verificat	
<input type="checkbox"/>	Unitatea interioară este fixată ferm? Unitatea poate cădea, vibra sau face zgomot.
<input type="checkbox"/>	Este finalizată proba de etanșitate a liniei de gaz? Poate avea drept rezultat o răcire sau încălzire insuficientă.
<input type="checkbox"/>	Este unitatea complet izolată și controlată pentru scăpări de aer? Apa condensată poate picura.
<input type="checkbox"/>	Este evacuarea neîngrădită? Apa condensată poate picura.
<input type="checkbox"/>	Tensiunea rețelei de alimentare corespunde celei care figurează pe placa de identificare? Unitatea se poate defecta sau unele componente se pot arde.
<input type="checkbox"/>	Cablajul și tubulatura au fost executate corect? Unitatea se poate defecta sau unele componente se pot arde.
<input type="checkbox"/>	Unitatea este legată la pământ în condiții de siguranță? Periculos în cazul unor scurgeri de curent.
<input type="checkbox"/>	Dimensiunile cablajului sunt în conformitate cu specificațiile? Unitatea se poate defecta sau unele componente se pot arde.
<input type="checkbox"/>	Nu blochează nimic evacuarea sau admisia aerului la unitatea interioară sau exterioară? Poate avea drept rezultat o răcire insuficientă.
<input type="checkbox"/>	S-au notat lungimea tubulaturii agentului frigorific și cantitatea suplimentară de agent frigorific încărcat? Încărcătura de agent frigorific din sistem poate să nu fie bine cunoscută.
<input type="checkbox"/>	Sunt fixate corespunzător filtrele de aer (la instalarea cu conductă posterioară)? Întreținerea filtrelor de aer poate fi imposibilă.
<input type="checkbox"/>	Este stabilită presiunea statică externă? Poate avea drept rezultat o răcire sau încălzire insuficientă.

### Note pentru instalator

- Citiți acest manual cu grijă pentru a asigura instalarea corectă. Aveți grijă să instruiți clientul cum să exploateze corespunzător sistemul și prezentați-i manualul de exploatare anexat.
- Explicați-i clientului ce sistem este instalat la fața locului. Aveți grijă să vă conformați specificațiilor de instalare corespunzătoare din capitolul "Ce este de făcut înainte de punerea în funcțiune" din manualul de exploatare al unității exterioare.

## Informații importante privind agentul frigorific utilizat

Acest produs conține gaze fluorurate cu efect de seră cuprinse în Protocolul de la Kyoto.

Tipul de agent frigorific: R410A

Valoarea GWP<sup>(1)</sup>: 1975

<sup>(1)</sup> GWP = potențial de încălzire globală

Pot fi necesare verificări periodice pentru scăpările de agent frigorific în funcție de legislația europeană sau locală. Luați legătura cu agentul local pentru informații suplimentare.

## Alegerea locului de instalare

(A se vedea figura 1 și figura 2)

- 1 Alegeți cu aprobarea clientului un loc de instalare care să îndeplinească următoarele condiții.
  - Unde se poate asigura distribuirea optimă a aerului.
  - Unde nimic nu blochează trecerea aerului.
  - Unde apa condensată poate fi evacuată corespunzător.
  - Unde tavanul fals nu poate fi observat la o pantă.
  - Unde se poate asigura un spațiu suficient pentru întreținere și reparații.
  - Unde nu există riscul de scăpări de gaz inflamabil.
  - Echipamentul nu este destinat pentru utilizare într-o atmosferă potențial explozivă.
  - Unde executarea tubulaturii între unitățile interioare și exterioare este posibilă în limitele admisibile. (Consultați manualul de instalare al unității exterioare.)
  - Mențineți cablurile unității interioare, unității exterioare, de alimentare și de transmisie la cel puțin 1 metru distanță de televizoare și aparate radio. Aceasta pentru a preveni interferența cu imaginea și zgomotul aparatelor respective. (Zgomotul electric poate fi generat în funcție de condițiile în care sunt generate undele electrice, chiar dacă se respectă distanța de 1 metru.)
  - Când instalați setul de telecomandă fără cablu, distanța dintre telecomanda fără cablu și unitatea interioară ar putea fi mai scurtă dacă există lumini fluorescente care sunt pornite electric în încăpere. Unitatea interioară trebuie instalată cât se poate de departe posibil de luminile fluorescente.
  - Nu plasați obiecte susceptibile la umezeală direct sub unitățile interioare sau exterioare. În anumite condiții, condensul de pe unitatea principală sau de pe conductele de agent frigorific, filtrul de aer sau blocarea evacuării pot cauza scurgeri de apă, având drept rezultat murdărirea sau defectarea obiectului în cauză.
- 2 Asigurați-vă că pe partea orificiului de aspirație și de refulare a aerului este instalat un paravan de protecție pentru a împiedica atingerea paletelor ventilatorului sau a schimbătorului de căldură.

Protecția trebuie să se conformeze reglementărilor europene și naționale relevante.
- 3 Pentru instalare folosiți șuruburi de suspendare. Verificați dacă tavanul este suficient de rezistent pentru a susține greutatea unității interioare. Dacă există riscuri, întăriți tavanul înainte de a instala unitatea.

- 1 Spațiu pentru întreținere
- 2 Tub de evacuare
- 3 Orificiul cablului de alimentare de la rețea
- 4 Orificiul cablului de transmisie
- 5 Orificiu de evacuare condens pentru întreținere
- 6 Conductă de gaz
- 7 Conductă de lichid

## Pregătiri înainte de instalare

- 1 Relația dintre deschiderea tavanului și poziția unității și a șuruburilor de suspendare. (A se vedea figura 5)

Model	A (mm)	B (mm)
20~32	550	586
40	700	738
50~80	1000	1038
100+125	1400	1438

- 1 Unitate interioară
- 2 Conductă
- 3 Fanta șurubului de suspendare (x4)
- 4 Distanța fantei șurubului de suspendare

Pentru instalare, alegeți una din posibilitățile enumerate în continuare.

### Aspirație posterioară standard (A se vedea figura 6a)

- 1 Suprafața tavanului
- 2 Deschiderea tavanului
- 3 Panou de acces pentru întreținere (accesoriu opțional)
- 4 Filtru de aer
- 5 Conducta prizei de aer
- 6 Deschidere pentru întreținerea tubulaturii
- 7 Placă interschimbabilă

### Instalarea cu conductă posterioară și deschidere pentru întreținerea tubulaturii (A se vedea figura 6b)

### Instalarea cu conductă posterioară, fără deschidere pentru întreținerea tubulaturii (A se vedea figura 6c)

#### NOTĂ



Înainte de instalarea unității (în cazul instalării cu conductă, dar fără deschidere pentru întreținerea tubulaturii): modificați poziția filtrelor de aer.

- 1 Scoateți filtrul (filtrele) de aer în afara unității
- 2 Scoateți placa interschimbabilă.
- 3 Instalați filtrul (filtrele) de aer din interiorul unității
- 4 Instalați la loc placa interschimbabilă

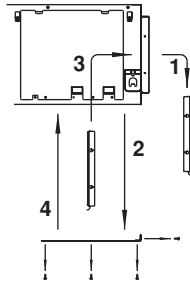

#### NOTĂ



La instalarea unei conducte pentru priza de aer, alegeți șuruburi de fixare care să iasă cu maxim 5 mm pe partea interioară a flanșei pentru a proteja de deteriorare filtrul de aer în timpul deservirii filtrului.

- 1 Conducta prizei de aer
- 2 Interiorul flanșei
- 3 Șurub de fixare

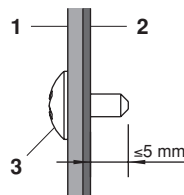

### Montarea panoului prizei de aer cu un racord de pânză (A se vedea figura 7a)

### Montarea directă a panoului prizei de aer (A se vedea figura 7b)

- 1 Suprafața tavanului
- 2 Deschiderea tavanului
- 3 Panoul prizei de aer (accesoriu opțional)
- 4 Unitatea interioară (partea posterioară)
- 5 Racordul de pânză pentru panoul prizei de aer (accesoriu opțional)

Model	A (mm)
20~32	610
40	760
50~80	1060
100+125	1460

### Aspirație din partea de jos (A se vedea figura 7c)

#### NOTĂ



Unitatea poate fi folosită cu aspirație din partea de jos înlocuind placa interschimbabilă cu placa suport a filtrului de aer.

- 1 Placa suport a filtrului de aer cu filtrul (filtrele) de aer
- 2 Placă interschimbabilă

#### NOTĂ



Pentru instalări diferite de cele standard, luați legătura cu distribuitorul dvs. Daikin pentru detalii.

- 2 Turația ventilatorului pentru această unitate interioară este fixată pentru a asigura o presiune statică externă standard.
- 3 Instalați șuruburile de suspendare.  
(Folosiți șuruburi M10 pentru șuruburile de suspendare). Folosiți ancore pentru tavanele existente și un insert îngropat, o ancoră îngropată sau alte piese procurate la fața locului pentru tavanele noi în vederea întăririi acestora pentru a suporta greutatea unității.

#### Exemplu de instalare

#### (A se vedea figura 3)

- 1 Ancoră
- 2 Placă de tavan
- 3 Piuliță lungă sau piuliță de strângere
- 4 Șurub de suspendare
- 5 Unitate interioară

#### NOTĂ



Toate piesele de mai sus sunt procurate la fața locului.

## Instalarea unității interioare

La instalarea accesoriilor opționale (cu excepția panoului prizei de aer), citiți de asemenea manualul de instalare a accesoriilor opționale. În funcție de condițiile locale, poate fi mai ușor să se instaleze accesoriile opționale înainte de instalarea unității interioare.

### 1 Instalați provizoriu unitatea interioară.

- Atașați brățara urechii de prindere la șurubul de suspendare. Aveți grijă să o fixați bine, utilizând o piuliță și o șaibă din părțile superioară și inferioară ale brățării urechii de prindere. (A se vedea figura 4)

- 1 Piuliță (procurată la fața locului)
- 2 Șaibă pentru brățara urechii de prindere (furnizat cu unitatea)
- 3 Strângere (piuliță dublă)

### 2 Verificați ca unitatea să fie orizontalizată.

- Nu instalați unitatea înclinată. Unitatea interioară este echipată cu o pompă de evacuare integrată și un întrerupător cu flotor. (Dacă unitatea este înclinată spre fluxul de condens, întrerupătorul cu flotor se poate defecta, cauzând scăpări de apă.)
- Verificați ca unitatea să fie orizontalizată la toate cele patru colțurile cu un boloboc sau cu un tub de plastic umplut cu apă așa cum se prezintă în figura 9.

- 1 Boloboc
- 2 Tub de vinil

### 3 Strângeți piulița superioară.

## Instalarea tubulaturii agentului frigorific

Pentru tubulatura agentului frigorific a unității exterioare, consultați manualul de instalare furnizat cu unitatea exterioară.

Înainte de a asambla tuburile, verificați ce tip de agent frigorific este folosit.



Toată tubulatura de legătură trebuie instalată de un tehnician autorizat pentru instalații de frig, în conformitate cu codurile locale și naționale relevante.

- Folosiți un tăietor de țevă și o mandrină corespunzătoare pentru agentul frigorific utilizat.
- Pentru a împiedica pătrunderea în tub a prafului, a umezelii sau a altor materiale străine, strangulați sau acoperiți cu bandă capătul tubului.
- Folosiți conducte trase din aliaj de cupru (ISO 1337).
- Unitatea exterioară este încărcată cu agent frigorific.
- Pentru a preveni scăpările de apă, executați complet izolarea termică pe ambele părți ale tubulaturii de gaz și lichid. Când utilizați o pompă termică, temperatura tubulaturii de gaz poate ajunge până la aproximativ 120°C, utilizați izolație suficient de rezistentă la căldură.
- Aveți grijă să folosiți atât o cheie fixă cât și o cheie dinamometrică la racordarea sau deconectarea conductelor la sau de la unitate.

- 1 Cheie dinamometrică
- 2 Cheie fixă
- 3 Îmbinarea tubulaturii
- 4 Piuliță olandeză

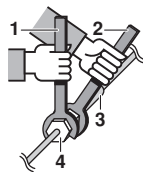

- Nu amestecați în interiorul circuitului agentului frigorific altceva decât agentul frigorific specificat, precum aer, etc.
- Utilizați material moale numai pentru racordurile mandrinate.

- Consultați Tabelul 1 pentru dimensiunile spațiilor pentru piulița olandeză și pentru cuplul de strângere corespunzător. (Strângerea exagerată poate deteriora evazarea, cauzând scăpări.)

Tabelul 1

Diametrul conductei (mm)	Cuplul de strângere (N•m)	Dimensiunea evazării A (mm)	Forma evazării
Ø6,4	15~17	8,7~9,1	
Ø9,5	33~39	12,8~13,2	
Ø12,7	50~60	16,2~16,6	
Ø15,9	63~75	19,3~19,7	

- Când conectați piulița olandeză, ungeți suprafața interioară a evazării cu ulei eter sau ulei ester și strângeți inițial 3 sau 4 ture cu mâna înainte de a strânge ferm.

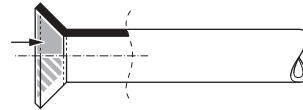

- Dacă în timpul lucrului au loc scăpări de agent frigorific gaz, aerisiți zona. Agentul frigorific gaz expus la foc generează un gaz toxic.
- Aveți grijă să nu existe scăpări de agent frigorific gaz. Agentul frigorific gaz scăpat în interior poate elibera un gaz toxic dacă ajunge în contact cu focul de la un încălzitor sau de la un cuptor de gătit, etc.
- În sfârșit, izolați așa cum este prezentat în figurile de mai jos.

### Procedura de izolare a tubulaturii

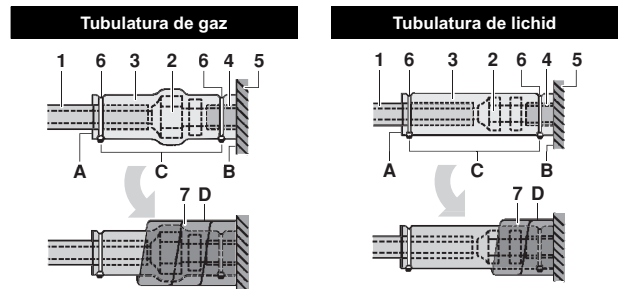

- 1 Material pentru izolarea tubulaturii (procurare la fața locului)
  - 2 Racord cu piuliță olandeză
  - 3 Izolație pentru armături (livrată cu unitatea)
  - 4 Material pentru izolarea tubulaturii (unitatea principală)
  - 5 Unitatea principală
  - 6 Clemă (procurare la fața locului)
  - 7 Tampon de etanșare mediu 1 pentru tubulatura de gaz (livrat cu unitatea)  
Tampon de etanșare mediu 2 pentru tubulatura de lichid (livrat cu unitatea)
- A Întoarceți cusătura în sus  
B Prindeți de bază  
C Strângeți partea fără material pentru izolarea tubulaturii  
D Înfășurați începând de la baza unității până la partea superioară a racordului cu piuliță olandeză



Pentru izolația locală, aveți grijă să izolați tubulatura locală complet până la racordurile din interiorul unității.

Tubulatura expusă poate cauza condensare sau arsuri la atingere.

## Precauții la lipire

- Aveți grijă să efectuați lipitura sub pernă de azot. Efectuarea lipiturii fără a sufla azot în tubulatură va genera cantități mari de peliculă oxidată în interiorul conductelor, afectând ventilele și compresoarele din sistemul de răcire și împiedicând funcționarea normală.
- La lipirea cu suflare de azot în tubulatură, presiunea azotului trebuie fixată la 0,02 MPa cu un reductor de presiune (= atât cât să se simtă pe piele).

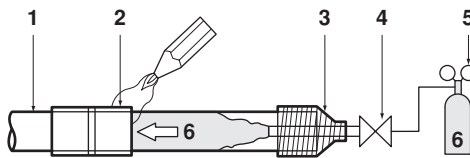

- 1 Tubulatura agentului frigorific
- 2 Piesă ce va fi lipită
- 3 Înfășurare cu bandă
- 4 Ventil de mână
- 5 Reductor de presiune
- 6 Azot

## Instalarea tubulaturii de evacuare

Asamblați tubulatura de evacuare așa cum este prezentat în figură și luați măsuri împotriva condensării. Tubulatura asamblată necorespunzător poate duce la scăpări, udarea mobilierului și a obiectelor din jur.

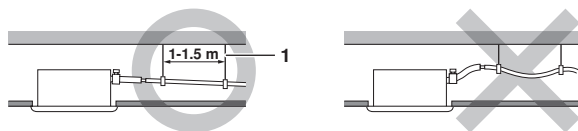

- 1 Bară suspendată

- Instalați conductele de evacuare.
  - Mențineți tubulatura cât se poate de scurtă și înclinați-o în jos cu pantă descendentă de cel puțin 1/100 astfel încât aerul să nu poată rămâne prins în interiorul conductei.
  - Mențineți dimensiunea tubului egală cu sau mai mare decât cea a conductei de legătura (conductă de vinil cu diametrul nominal de 25 mm și diametrul exterior de 32 mm).
  - Apăsați furtunul de evacuare furnizat cât mai departe posibil peste ștuțul de evacuare.
  - Strângeți clema de metal până când capul șurubului este la mai puțin de 4 mm de clema de metal așa cum este indicat în figură.

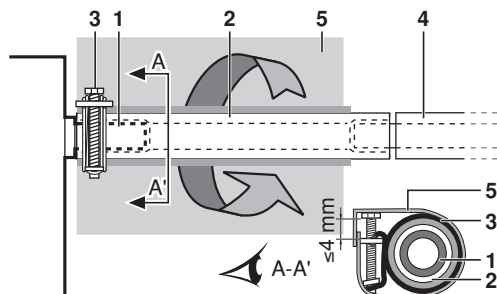

- 1 Ștuț de evacuare (prins pe unitate)
- 2 Furtun de evacuare (furnizat cu unitatea)
- 3 Brățară de metal (furnizată cu unitatea)
- 4 Tubulatura de evacuare (procurare la fața locului)
- 5 Tampon de etanșare mare (furnizat cu unitatea)

- Înfășurați tamponul de etanșare mare furnizat peste clema de metal și furtunul de evacuare pentru a-l izola și a-l fixa cu cleme.
- Izolați întreaga tubulatură de evacuare din interiorul clădirii (procurare la fața locului).
- Dacă furtunul de evacuare nu poate fi dispus suficient în pantă, prevedeați furtunul cu tubulatură de ridicare a scurgerii (procurare la fața locului).

- Cum se execută tubulatura de evacuare (A se vedea figura 10)

- 1 Placă de tavan
- 2 Ureche de susținere
- 3 Domeniu reglabil
- 4 Conducta de ridicare a scurgerii
- 5 Furtun de evacuare (furnizat cu unitatea)
- 6 Clemă de metal (furnizată cu unitatea)

- 1 Racordați furtunul de evacuare la conductele de ridicare a scurgerii și izolați-le.
- 2 Racordați furtunul de evacuare la conducta de evacuare pe unitatea interioară și strângeți-l cu brățara.

Instalarea	A (mm)
Instalarea aspirației posterioare	231
Când tubul de pânză este instalat	350-530
Când panoul prizei de aer este instalat direct	231

- Precauții
  - Instalați conductele de ridicare a evacuării la o înălțime mai mică de 625 mm.
  - Instalați conductele de ridicare a scurgerii la un unghi drept față de unitatea interioară și la nu mai mult de 300 mm de unitate.
  - Pentru a preveni acumularea bulelor de aer, instalați furtunul de evacuare orizontal sau ușor înclinat în sus ( $\leq 75$  mm).

### NOTĂ



Panta furtunului de evacuare atașat trebuie să fie de 75 mm sau mai puțin astfel încât ștuțul de scurgere să nu fie supus unei forțe suplimentare.

Pentru a asigura o pantă descendentă de 1:100, instalați bare suspendate la fiecare 1 - 1,5 m.

La reunirea mai multor conducte de evacuare, instalați conductele așa cum se prezintă în figura 11. Alegeți conducte de evacuare convergente ale căror secțiuni să corespundă capacității de funcționare a unității.

- 1 Conducte de evacuare convergente în teu

## Testarea tubulaturii de evacuare

După finalizarea tubulaturii, verificați ca scurgerea să nu fie îngrădită.

- Adăugați treptat aproximativ 1 l apă prin orificiul de suflare a aerului. Controlați pentru a depista scăpările de apă. Metoda de adăugare a apei. A se vedea figura 8.

- 1 Admisia apei
- 2 Pompă portabilă
- 3 Capacul admisiei apei
- 4 Găleată (adăugarea apei din admisia apei)
- 5 Orificiu de evacuare pentru întreținere (cu dop de evacuare din cauciuc)
- 6 Tuburi de agent frigorific



### Precauții privitoare la ștuțul de evacuare

Nu scoateți dopul conductei de evacuare. Se poate scurge apa evacuată.

Evacuarea scurgerii este folosită numai pentru golirea apei dacă pompa de evacuare nu este folosită sau înainte de întreținere. Puneți și scoateți cu grijă dopul de evacuare. Forța excesivă poate deforma orificiul tăvii de evacuare.

- Scoaterea dopului

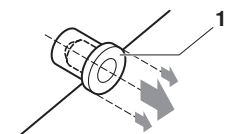

1 Dop de evacuare

Nu suciți dopul în sus și în jos

- Introducerea dopului

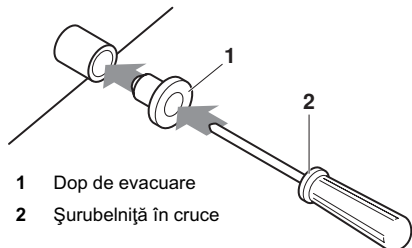

1 Dop de evacuare

2 Șurubelniță în cruce

Fixați dopul și împingeți-l utilizând o șurubelniță în cruce

Efectuați în primul rând lucrarea de cablare electrică conform instrucțiunilor de la "Lucrările de cablare electrică" la pagina 6 și cum se reglează telecomanda conform explicațiilor de la "Exemplu de cablare și cum se reglează telecomanda" la pagina 7.

### Când cablarea electrică este finalizată

Verificați debitul evacuării în timpul funcționării în mod COOL (răcire), explicat în "Proba de funcționare" la pagina 10.

### Când cablarea electrică nu este finalizată

Scoateți capacul cutiei de distribuție și conectați la borne alimentarea de la rețeaua monofazată și telecomanda. (Consultați "Lucrările de cablare electrică" la pagina 6 pentru atașarea/detașarea cutiei de distribuție.) (Consultați figura 12 și figura 14)

- 1 Capacul cutiei de distribuție
- 2 Orificiul cablului de transmisie
- 3 Orificiul cablului de alimentare de la rețea
- 4 Schema de conexiuni
- 5 Cutie de distribuție
- 6 Brățară din material plastic
- 7 Cablajul telecomenzii
- 8 Placa de borne pentru cablajul transmisiei unității
- 9 Cablajul alimentării de la rețea
- 10 Placa cu circuite imprimate din interior 1
- 11 Placa de borne a alimentării de la rețea
- 12 Cablajul de transmisie între unități
- 13 Placa cu circuite imprimate din interior 2
- 14 Placa cu circuite imprimate din interior 3 (numai pentru 50-125 unități)

Apoi, apăsați butonul de inspecție/probă de funcționare pe telecomandă. Unitatea va cupla modul de probă de funcționare. Apăsați butonul de selectare a modului de funcționare până la selectarea funcționării în mod ventilator . Apoi, apăsați butonul cuplat/decuplat . Vor porni ventilatorul și pompa de evacuare ale unității interioare. Verificați ca apa să fie evacuată din unitate. Apăsați pentru a reveni la primul mod.

## Lucrările de cablare electrică

### Instrucțiuni generale

- Toate piesele și materialele furnizate la fața locului cât și lucrările electrice trebuie să se conformeze codurilor locale.
- Folosiți numai conductori de cupru.
- Urmați "Schema de conexiuni" atașată la corpul unității pentru a cabla unitatea exterioară, unitățile interioare și telecomanda. Pentru detalii privitoare la conectarea telecomenzii, consultați "Manualul de instalare al telecomenzii".
- Întreaga cablare trebuie executată de un electrician autorizat.
- Atașați întreruptorul pentru scurgeri la pământ și siguranța la linia de alimentare.
- În cablajul fix trebuie intercalat un întrerupător principal sau un alt mijloc de deconectare cu separare de contact la toți polii, în conformitate cu legislația locală și națională relevantă. Rețineți că aparatul va reporni automat dacă alimentarea la rețea este decuplată și cuplată din nou.
- Acest sistem constă din unități interioare multiple. Marcați fiecare unitate interioară ca unitatea A, unitatea B..., și asigurați-vă de potrivirea cablajului regletei de conexiuni cu unitatea exterioară și unitate BS. Nepotrivirea cablajului și tubulaturii între unitatea exterioară și o unitate interioară poate cauza defectarea sistemului.
- Asigurați-vă că ați legat la pământ instalația de aer condiționat.
- Nu conectați conductorul de împământare la:
  - conducte de gaz: pot cauza explozii sau incendii dacă gazul scapă.
  - conductori de împământare telefonică sau paratrăsnete: pot cauza un potențial electric anormal de înalt în împământare în timpul descărcărilor electrice atmosferice.
  - conducte de apă: nu au efect de împământare dacă se utilizează tubulatură din PVC rigid.
- Asigurați-vă că sârmele electrice sunt dezizolate egal.

### Caracteristici electrice

Model	Hz	Volți	Domeniul de tensiuni	Rețeaua de alimentare	
				MCA	MFA
20	50/60	220-240/220	±10%	0,6	16 A
25				0,6	
32				0,6	
40				1,6	
50				1,4	
63				1,4	
80				1,7	
100				2,3	
125				2,9	

MCA: Intensitate minimă circuit (A)

MFA: Intensitate maximă siguranță (A)



Pentru detalii, consultați "Datele electrice" din cartea cu date tehnice.



## Specificații pentru siguranțele și cablul procurate la fața locului

Cablajul alimentării de la rețea			
Model	Siguranțe locale	Cablu	Dimensiune
20~125	16 A	H05VV-U3G	Coduri locale

Model	Cablu	Dimensiune
20~125	Conductor cu manta (2)	0,75-1,25 mm <sup>2</sup>

**NOTĂ** Pentru detalii, consultați "Exemplu de cablare" la pagina 8.

Lungimea admisibilă a cablajului de transmisie între unitățile interioare și exterioare, între unitatea interioară și telecomandă este după cum urmează:

1. unitate exterioară - unitate interioară: max. 1000 m (lungimea totală a cablajului: 2000 m)
2. Unitate - telecomandă max 500 m

## Exemplu de cablare și cum se reglează telecomanda

### Cum se conectează cablurile

Scoateți capacul cutiei de distribuție așa cum este prezentat în figura 12 și faceți conexiunile.

- 1 Capacul cutiei de distribuție
- 2 Intrarea cablajului de joasă tensiune în cutia de distribuție
- 3 Intrarea cablajului de înaltă tensiune în cutia de distribuție
- 4 Schema de conexiuni
- 5 Cutie de distribuție

### PRECAUȚII

- 1 Respectați observațiile menționate mai jos la efectuarea cablării la placa cu borne a sursei de alimentare.
  - Utilizați un papuc rotund de tip sertizare la manșonul de izolare pentru conexiunea la regleta de conexiuni pentru cablarea unităților. Când nu sunt disponibile, urmați instrucțiunile mai jos.

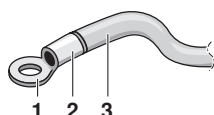

- 1 Papuc rotund de tip sertizat
- 2 Fixați manșonul de izolare
- 3 Cablaj

- Nu conectați cabluri cu secțiuni diferite la aceeași bornă de alimentare. (Legăturile slăbite pot cauza supraîncălzire.)
- La conectarea de cabluri de aceeași secțiune, conectați-le în conformitate cu figura.



Folosiți cablurile electrice specificate. Conectați strâns cablul la bornă. Fixați cablul fără a exercita o forță exagerată asupra bornei. Utilizați cupluri în conformitate cu tabelul de mai jos.

Cuplu de strângere (N·m)	
Regleta de conexiuni pentru cablajul transmisiei unității și telecomandă	0,9
Regleta de conexiuni pentru alimentarea de la rețea	1,2

- La prinderea capacului cutiei de control, aveți grijă să nu înțepați nici un cablu.
- După finalizarea tuturor conexiunilor cablajului, umpleți toate golurile din orificiile de cablaj ale carcasei cu chit sau material de izolație (procurare la fața locului) astfel încât să se prevină pătrunderea din exterior a animalelor mici sau murdăriei în unitate cu producerea de scurtcircuit în cutia de control.

- 2 Mențineți curentul total al cablajului de joncțiune între unitățile interioare sub 12 A. Ramificați linia în exteriorul plăcii de borne a unității în conformitate cu standardele pentru echipamentul electric, când utilizați două cablaje de forță cu secțiunea mai mare de 2 mm<sup>2</sup> (Ø1,6).  
Ramificația trebuie să fie cu manta pentru a asigura un grad de izolare egal sau mai mare față de însăși cablajul alimentării la rețea.
- 3 Nu conectați cabluri cu secțiuni diferite la aceeași bornă de legare la pământ. Legăturile slăbite pot afecta protecția.
- 4 Cordoanele telecomenzilor și cablurile care conectează unitățile trebuie plasate la cel puțin 50 mm de cablajul alimentării de la rețea. Nerespectarea acestei indicații poate duce la defecțiuni datorate deviațiilor electrice.
- 5 Pentru cablarea telecomenzii, consultați "Manualul de instalare al telecomenzii" furnizat cu telecomanda.
- 6 Nu racordați niciodată cablajul alimentării de la rețea la placa de borne pentru cablajul transmisiei. Această greșală poate deteriora întregul sistem.
- 7 Folosiți doar cablurile specificate și conectați strâns cablurile la borne. Aveți grijă ca prin conectarea cablurilor să nu exercitați o solicitare externă asupra bornelor. Mențineți cablurile ordonate astfel încât să nu obstrucționeze alte echipamente, cum ar fi prin forțarea deschiderii capacului cutiei de distribuție. Aveți grijă să închideți strâns capacul. Conexiunile incomplete pot duce la supraîncălziri, electrocutare sau chiar la incendiu.

## Exemplu de cablare

Echipați cablajul alimentării de la rețea al fiecărei unități cu un întrerupător și o siguranță așa cum este prezentat în figura 16.

- 1 Rețeaua electrică
- 2 Comutator principal
- 3 Cablajul alimentării de la rețea
- 4 Cablajul de transmisie
- 5 Comutator
- 6 Siguranță
- 7 Unitatea BS numai REYQ
- 8 Unitate interioară
- 9 Telecomandă

## Exemplu de sistem complet (3 sisteme)

La utilizarea 1 telecomenzi pentru 1 unitate interioară (Exploatare normală) (A se vedea figura 15)

Pentru control de grup sau utilizare cu 2 telecomenzi (A se vedea figura 17)

Când se include unitatea BS (A se vedea figura 13)

- 1 Unitate exterioară
- 2 Unitate interioară
- 3 Telecomandă (accesorii opționale)
- 4 Unitatea interioară cea mai în aval
- 5 Pentru utilizare cu 2 telecomenzi
- 6 Unitate BS

### NOTĂ



La utilizarea controlului de grup nu este necesară desemnarea unei adrese de unitate interioară. Adresa este automat fixată la cuplarea alimentării.

### PRECAUȚII

- Pentru alimentarea cu energie a unităților din același sistem se poate folosi un singur întrerupător. Totuși, comutatoarele și disjunctoarele de ramificare trebuie selectate cu grijă.
- Pentru telecomanda controlului de grup, alegeți telecomanda care să se potrivească cu unitatea interioară cu cele mai multe funcții.
- Nu împământați echipamentul la conducte de gaz, țevi de apă, paratrăsnete sau în cruce cu telefoane. Împământarea necorespunzătoare poate duce la electrocutare.

## Reglajul local

Reglajul local trebuie efectuat pe telecomandă în funcție de condițiile de instalare.

- Reglajul poate fi efectuat modificând "Numărul de mod", "Primul nr. de cod" și "Al doilea nr. de cod".
- Pentru reglaje și exploatare, consultați "Reglaje locale" din manualul de instalare al telecomenzii.

## Sumarul reglajelor locale

Nr. de mod (Nota 1)	Primul nr. de cod	Descrierea reglajului	Al doilea nr. de cod (Nota 2)				
			01	02	03	04	
0		Contaminarea filtrului - avansată/ ușoară = Reglaj pentru definirea timpului între 2 indicații de curățare a filtrului pe afișaj. (Când contaminarea este avansată, reglajul poate fi redus la jumătatea timpului între 2 indicații de curățare a filtrului pe afișaj.)	Filtru cu viață ultralungă	± 10.000 ore	± 5.000 ore		
			Filtru cu viață lungă	Ușoară ± 2.500 ore	Avansată ± 1.250 ore	—	—
			Filtru standard	± 200 ore	± 100 ore		
10 (20)	2	Selectarea senzorului termostatului		Utilizați atât senzorul unității (sau senzorul de la distanță dacă este instalat) cât și senzorul telecomenzii. (A se vedea nota 5+6)	Utilizați numai senzorul unității (sau senzorul de la distanță dacă este instalat). (A se vedea nota 5+6)	Utilizați numai senzorul telecomenzii. (A se vedea nota 5+6)	—
		3	Reglajul pentru afișarea timpului între 2 indicații de curățare a filtrului	Afișare	Neafișare	—	—
		6	Senzorul termostatului în controlul de grup	Utilizați numai senzorul unității (sau senzorul de la distanță dacă este instalat). (A se vedea nota 6)	Utilizați atât senzorul unității (sau senzorul de la distanță dacă este instalat) CÂT ȘI senzorul telecomenzii. (A se vedea nota 4+5+6)	—	—
12 (22)	0	Semnalul de ieșire X1-X2 al ansamblului opțional de placă cu circuite imprimate KRP1B		Termostat-cuplat + compresor în funcțiune	—	Funcționare	Defecțiune
		1	Intrare ON/OFF (cuplat/ decuplat) din exterior (intrare T1/T2) = Reglaj când cuplarea/decuplarea forțată urmează să fie acționată din exterior.	Decuplare forțată	Acționare de cuplare/ decuplare	—	—
		3	Reglaj ventilator în timpul decuplării termostatului la funcționarea în mod de încălzire	LL	Turație reglată	Decuplat (A se vedea nota 3)	—
		4	Comutare diferențială automată	0°C	1°C	2°C	3°C (A se vedea nota 7)
		5	Repomire automată după întreruperea alimentării de la rețea	Dezactivat	Activat	—	—
15 (25)	3	Răcire/încălzire principală fixată	Dezactivat	Activat	—	—	
		Interblocare exploatare pompă de evacuare + umidificator	Echipat	Nu este echipat	—	—	

**Nota 1 :** Reglajul este efectuat în modul de grup, totuși, dacă se selectează numărul de mod dintre paranteze, unitățile interioare pot fi reglate și individual.

**Nota 2 :** Reglajele din fabrică ale celui de-al doilea nr. de cod sunt marcate pe fond cenușiu.

**Nota 3 :** Utilizați numai în combinație cu senzorul opțional de la distanță sau când este utilizat reglajul 10-2-03.

**Nota 4 :** Dacă este selectat controlul de grup și urmează să fie utilizat senzorul telecomenzii, atunci fixați 10-6-02 și 10-2-03.

**Nota 5 :** Dacă sunt fixate în același timp reglajele 10-6-02 + 10-2-01 sau 10-2-02 sau 10-2-03, atunci reglajele 10-2-01, 10-2-02 sau 10-2-03 au prioritate.

**Nota 6 :** Dacă sunt fixate în același timp reglajele 10-6-01 + 10-2-01 sau 10-2-02 sau 10-2-03, atunci are prioritate reglajul 10-6-01 pentru conexiunea de grup, iar pentru conexiunea individuală au prioritate 10-2-01, 10-2-02 sau 10-2-03.

**Nota 7 :** Mai multe reglaje pentru temperaturile de comutare diferențială automată sunt:

Al doilea nr. de cod	05	4°C
	06	5°C
	07	6°C
	08	7°C

## Reglajul presiunii statice externe

Reglajul presiunii statice externe poate fi realizat în 2 moduri:

### Utilizarea funcției de reglare automată a debitului de aer

Reglarea automată a debitului de aer este volumul aerului suflat reglat automat la cantitatea nominală.

- 1 Aveți grijă ca proba de funcționare să fie efectuată cu o serpentină uscată.  
Dacă serpentina nu este uscată, lăsați unitatea să funcționeze 2 ore numai cu ventilatorul pentru a usca serpentina.
- 2 Verificați finalizarea cablajului alimentării de la rețea a unității de condiționare a aerului împreună cu instalarea conductei.  
Dacă în unitatea de condiționare a aerului este instalată o clapetă de închidere, aveți grijă ca aceasta să fie deschisă.  
Controlați de asemenea ca filtrul de aer să fie fixat corespunzător în pasajul aerului din partea de aspirație a unității de condiționare a aerului.
- 3 Dacă există mai mult de o priză și evacuare de aer, reglați clapetele astfel încât debitul fiecărei prize și evacuări de aer să se conformeze debitului de proiect.  
Asigurați-vă că unitatea de condiționare a aerului este în mod de funcționare ventilator. Apăsăți și setați butonul de reglare a debitului de aer de pe telecomandă pentru a modifica debitul fluxului de aer la H sau L.
- 4 Fixarea setărilor reglajului automat al debitului de aer.

Când unitatea de condiționare a aerului este în mod de funcționare ventilator luați următoarele măsuri:

- opriți unitatea de condiționare a aerului
- treceți în modul de reglaj local,
- selectați modul nr. 21 (sau 11 în cazul setării de grup),
- fixați primul nr. de cod la "7",
- fixați al doilea nr. de cod la "03".

Reveniți la modul normal de funcționare după efectuarea acestor setări, și apăsați întrerupătorul de acționare. Becul indicator al funcționării se aprinde și unitatea de condiționare a aerului va porni modul de funcționare ventilator pentru reglarea automată a debitului de aer.



Nu reglați clapetele în timpul funcționării ventilatorului pentru reglarea automată a debitului de aer.

După 1 - 8 minute, unitatea de condiționare a aerului se oprește automat după ce modul de funcționare ventilator a efectuat reglarea automată a debitului de aer, becul indicator al funcționării se va stinge.

Nr. de mod	Primul nr. de cod	Al doilea nr. de cod	Conținutul setării
11 (21)	7	01	Reglarea debitului de aer este decuplată
		02	Finalizarea reglării debitului de aer
		03	Pornirea reglării debitului de aer

- 5 Când unitatea de condiționare a aerului s-a oprit, controlați pe o unitate interioară dacă al doilea nr. de cod al modului nr. 21 este fixat la "02".

Dacă unitatea de condiționare a aerului nu se oprește sau al doilea nr. de cod nu este "02", repetați pasul 4.

Dacă unitatea exterioară nu este pornită, ecranul telecomenzii va afișa "U4" sau "U4" (consultați "Proba de funcționare" la pagina 10). Totuși, puteți continua setarea acestei funcții deoarece aceste mesaje sunt aplicabile numai unităților exterioare.

După setarea acestei funcții, aveți grijă să cuplați unitatea exterioară înainte de efectuarea probei de funcționare a unității exterioare.

Dacă ecranul telecomenzii afișează orice altă eroare, consultați "Proba de funcționare" la pagina 10 și manualul de exploatare a unității exterioare. Verificați punctul cu defecțiunea.



- Dacă nu există nici o schimbare după reglarea debitului de aer pe traseele ventilației, aveți grijă să efectuați din nou setarea reglării automate a debitului de aer.
- Luați legătura cu distribuitorul, dacă nu există schimbări după efectuarea reglării debitului de aer pe traseele de ventilare, după efectuarea probei de funcționare a unității exterioare sau când unitatea de condiționare a aerului este deplasată într-un alt loc.
- Dacă se utilizează ventilatoare auxiliare, o unitate de prelucrare a aerului din exterior sau HRV prin conductă, nu folosiți comanda de reglare automată a debitului de aer cu telecomanda.
- Dacă traseele de ventilare au fost schimbate, efectuați din nou fixarea setărilor reglajului automat al debitului de aer așa cum este descris mai sus de la treapta 3 în sus.

### Utilizarea telecomenzii

Verificați pe o unitate interioară dacă al doilea cod al modului nr. 21 este fixat la "01" (= reglaj din fabrică). Modificați al doilea cod în conformitate cu presiunea statică externă a conductei care va fi racordată așa cum este prezentat în tabelul 2.

#### NOTĂ



Al doilea nr. de cod este setat implicit la "02 (FXMQ20~32) / 07 (FXMQ40~125)".

Tabelul 2

Nr. de mod	Primul nr. de cod	Al doilea nr. de cod	Presiunea statică externă (Pa)								
			Model								
			20	25	32	40	50	63	80	100	125
13 (23)	6	01	30	30	30	30	—	—	—	—	—
		02	50	50	50	50	50	50	50	50	50
		03	60	60	60	60	60	60	60	60	60
		04	70	70	70	70	70	70	70	70	70
		05	80	80	80	80	80	80	80	80	80
		06	90	90	90	90	90	90	90	90	90
		07	100	100	100	100	100	100	100	100	100
		08	—	—	—	110	110	110	110	110	110
		09	—	—	—	120	120	120	120	120	120
		10	—	—	—	130	130	130	130	130	130
		11	—	—	—	140	140	140	140	140	140
		12	—	—	—	150	150	150	150	150	150
		13	—	—	—	160	160	160	160	160	160
		14	—	—	—	—	180	180	180	180	180
		15	—	—	—	—	200	200	200	200	200

### Control cu 2 telecomenzi (Controlul 1 unități interioare cu 2 telecomenzi)

La utilizarea a 2 telecomenzi, una trebuie fixată la "MAIN" (principală) iar cealaltă la "SUB" (secundară).

#### COMUTAREA MAIN/SUB (principală/secundară)

- Introduceți vârful unei șurubelnițe plate în golul dintre partea superioară și cea inferioară a telecomenzii și rotind șurubelnița îndepărtați partea superioară. (A se vedea figura 18)  
(Placa cu circuite imprimate a telecomenzii este atașată părții superioare a telecomenzii.)
  - Fixați comutatorul principală/secundară de pe una din plăcile cu circuite imprimate ale celor două telecomenzi la "S". (A se vedea figura 19)  
(Lăsați comutatorul celeilalte telecomenzi fixat la "M".)
- 1 Placa cu circuite imprimate a telecomenzii
  - 2 Reglaj din fabrică
  - 3 Doar una din telecomenzi trebuie schimbată

## Control computerizat (decuplarea forțată și acționarea de cuplare/decuplare)

- 1 Specificații de cablu și cum se efectuează cablajul
  - Conectați intrarea dinspre exterior la bornele T1 și T2 ale plăcii de borne (telecomandă la cablajul de transmisie).

Cordon sau cablu cu manta de vinil (2 fire)	
Secțiune	0,75-1,25 mm <sup>2</sup>
Lungimea	Max. 100 m
Bornă externă	Contact care poate asigura sarcina minimă aplicabilă de 15 V CC, 10 mA

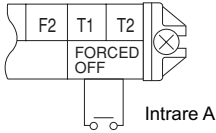

## 2 Acționare

- Următorul tabel explică "decuplarea forțată" și "acționările de cuplare/decuplare" în urma intrării A.

Decuplare forțată	acționarea de cuplare/decuplare
Intrarea "cuplat" oprește funcționarea	intrare decuplată → cuplat: cuplează unitatea (imposibil cu telecomenzi)
Intrarea "decuplat" activează controlul	intrarea cuplată → decuplat: decuplează unitatea cu telecomanda

## 3 Cum se selectează decuplarea forțată și acționarea de cuplare/decuplare

- Cuplați alimentarea la rețea și apoi folosiți telecomanda pentru a selecta operațiunea.
- Fixați telecomanda la modul de reglaj de câmp. Pentru detalii, consultați capitolul "Cum se reglează în câmp", al manualului telecomenzii.
- În modul de reglaj de câmp, selectați modul nr. 12, apoi fixați primul nr. de cod la "1". Apoi fixați al doilea nr. de cod (poziția) la "01" pentru decuplare forțată și "02" pentru acționarea de cuplare/decuplare. (decuplarea forțată prin reglaj din fabrică.) (A se vedea figura 20)

- 1 Al doilea nr. de cod
- 2 Nr. Mod
- 3 Primul nr. de cod
- 4 Mod de reglaj de câmp

## Controlul centralizat

Pentru controlul centralizat, este necesară desemnarea numărului de grup. Pentru detalii, consultați manualul fiecărui regulator opțional pentru control centralizat.

## Instalarea panoului decorativ

Consultați manualul de instalare anexat panoului decorativ.

După instalarea panoului decorativ, asigurați-vă că nu există spațiu gol între corpul unității și panoul decorativ.

## Proba de funcționare

Consultați manualul de instalare al unității exterioare.

Becul indicator al funcționării telecomenzii se va lumina intermitent când survine o eroare. Verificați codul de eroare pe afișajul de cristale lichide pentru a identifica problema.

Cod de eroare	Semnificație
R8	Eroare în alimentarea de la rețea a unității interioare
E1	Eroare de transmisie între placa cu circuite imprimate a driverului ventilatorului și placa cu circuite imprimate a regulatorului unității interioare
E6	Combinație necorespunzătoare a plăcii cu circuite imprimate a driverului ventilatorului unității interioare sau defecțiune la setarea plăcii cu circuite imprimate tip comandă
U3	Proba de funcționare a unității interioare nu a fost finalizată

Daca pe telecomandă este afișat unul din elementele din tabelul următor, poate exista o problemă cu cablajul sau cu alimentarea de la rețea, deci verificați cablajul din nou.

Cod de eroare	Semnificație
	Există un scurtcircuit la bornele decuplării forțate (T1, T2)
U4 sau UH	- Alimentarea unității exterioare este decuplată - Unitatea exterioară nu a fost cablată pentru alimentarea de la rețea - Transmisie incorectă a cablajului de decuplare forțată
nu afișează	- Alimentarea unității interioare este decuplată - Unitatea interioară nu a fost cablată pentru alimentarea de la rețea - Cablajul transmisiei incorect, cablajul decuplării forțate sau cablajul telecomenzii

## Întreținerea



### Atenție

- întreținerea poate fi executată numai de persoane calificate pentru întreținere.
- Înainte de a obține accesul la dispozitivele de conectare, toate sistemele de alimentare cu curent electric trebuie întrerupte.
- Nu folosiți apă sau aer de 50°C sau mai mult pentru a curăța filtrele de aer și panourile exterioare.
- Când curățați schimbătorul de căldură, aveți grijă să îndepărtați cutia de distribuție, motorul ventilatorului, încălzitorul electric auxiliar și pompa de evacuare. Apa sau detergenții pot deteriora izolația componentelor electrice, cauzând arderea acestor componente.
- Dacă alimentarea de la rețea este decuplată în timpul funcționării, aparatul va reporni automat odată ce alimentarea este cuplată din nou.

## Cum se curăță filtrul de aer

Curățați filtrul de aer când afișajul indică " " (ESTE TIMPUL CA FILTRUL DE AER SĂ FIE CURĂȚIT).

Măriți frecvența curățirilor dacă unitatea este instalată într-o încăpere unde aerul este extrem de contaminat.

Dacă murdăria devine imposibil de curățit, schimbați filtrul de aer. (Filtrul de aer pentru schimb este opțional.)

- 1 Deschideți grila de aspirație. (Numai pentru aspirație de fund.)  
Glisați simultan ambele butoane așa cum este prezentat și apoi trageți-le în jos.

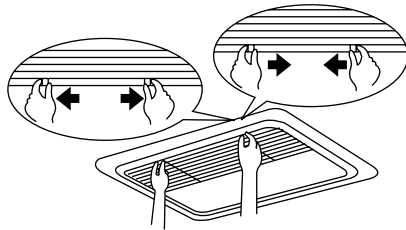

Dacă există lanțuri, dezlegați lanțurile.

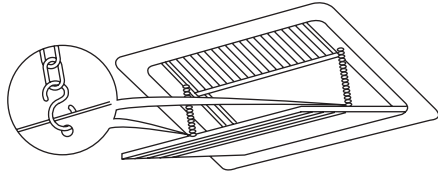

- 2 Îndepărtați filtrele de aer.

Scoateți filtrele de aer trăgând de țesătură în sus (aspirație posterioară) sau înapoi (aspirație din partea de jos).

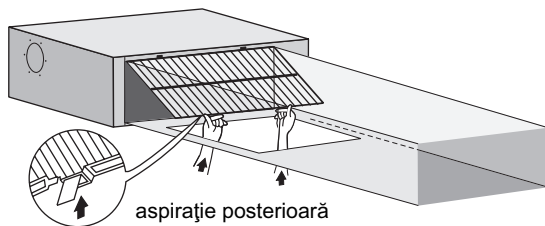

aspirație din partea de jos

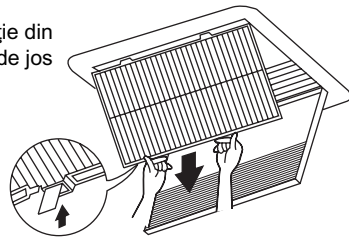

- 3 Curățați filtrul de aer.

Folosiți un aspirator (A) sau spălați filtrul de aer cu apă (B).

(A) Utilizarea unui aspirator

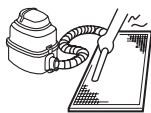

(B) Spălare cu apă



Când filtrul de aer este foarte murdar, folosiți o perie moale și un detergent neutru.

Îndepărtați apa și uscați la umbră.

- 4 Fixați filtrul de aer.

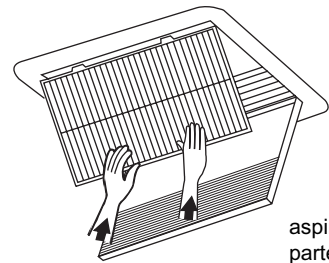
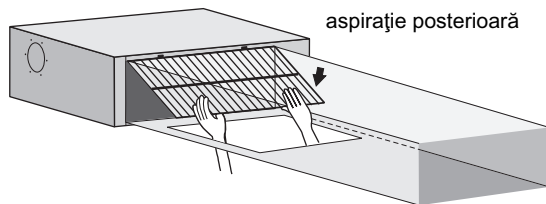

Aliniați cele două urechi de prindere și împingeți cele două cleme în locul lor (trageți țesătura dacă e necesar). Verificați ca cele patru urechi să fie fixate.

- 5 Închideți grila prizei de aer. (Numai pentru aspirație din partea de jos.)

Consultați punctul nr. 1.

- 6 După cuplarea alimentării la rețea, apăsați butonul de INIȚIALIZARE A INDICATORULUI FILTRULUI.

Afișajul "ESTE TIMPUL CA FILTRUL DE AER SĂ FIE CURĂȚAT" dispare.

### Cum se curăță orificiul de evacuare a aerului și panourile exterioare

- Curățați cu o cârpă moale.
- Când îndepărtarea petelor este dificilă, folosiți apă sau un detergent neutru.
- Curățați grila de aspirație a aerului când este închisă.

#### NOTĂ



Nu folosiți benzină, benzen, diluant, praf de șlefuit, insecticid lichid. Acestea pot cauza decolorare sau scorojire.

Nu lăsați unitatea interioară să se ude. Aceasta poate cauza electrocutare sau incendiu.

### Punerea în funcțiune după o oprire îndelungată

Verificați următoarele.

- Controlați ca priza de aer și orificiul de evacuare a aerului să nu fie blocate. Îndepărtați toate obstacolele.
- Controlați dacă este făcută legătura la pământ.

Curățiți filtrul de aer și panourile exterioare.

- După curățarea filtrului de aer, aveți grijă să-l atașați.

Cuplați întrerupătorul principal al alimentării la rețea.

- Afișajul panoului de comandă se luminează când alimentarea este cuplată.
- Pentru a proteja unitatea, cuplați întrerupătorul principal de alimentare la rețea cu 6 ore înainte de punerea în funcțiune.

### Ce este de făcut la oprirea sistemului pentru o perioadă mai lungă

Cuplați FUNCȚIONAREA ÎN MOD VENTILATOR pentru o jumătate de zi pentru a usca unitatea.

- Pentru detalii consultați manualul de exploatare al unității exterioare.

Decupați legătura la rețeaua electrică.

- Când întrerupătorul principal de alimentare la rețea este cuplat, se consumă o anumită putere chiar dacă sistemul nu este în funcțiune.
- Afișajul telecomenzii este decuplat când întrerupătorul principal de alimentare la rețea este decuplat.

### Cerințe privind dezafectarea

Dezmembrarea unității, tratarea agentului frigorific, a uleiului și a oricăror alte componente trebuie executate conform legislației locale și naționale relevante.

## Schema de conexiuni

	: CABLAJUL DE LEGĂTURĂ
	: CONECTOR
	: CLEMĂ PENTRU CABLU
	: ÎMPĂMÂNTARE DE PROTECȚIE (ȘURUB)
L	: FAZĂ
N	: NUL

BLK	: NEGRU	ORG	: PORTOCALIU
BLU	: ALBASTRU	PNK	: ROZ
BRN	: MARO	RED	: ROȘU
GRN	: VERDE	WHT	: ALB
GRY	: GRI	YLW	: GALBEN

A1P	.....	PLACĂ CU CIRCUITE IMPRIMATE	R2T	.....	TERMISTOR (LICHID)
A2P	.....	PLACĂ CU CIRCUITE IMPRIMATE (VENTILATOR)	R3T	.....	TERMISTOR (GAZ)
A3P	.....	PLACĂ CU CIRCUITE IMPRIMATE (CONDENSATOR) (numai pentru 50~125 unități)	R5T	.....	TERMISTOR NTC (LIMITARE DE CURENT)
C1,C2,C3	.....	CONDENSATOR	S1L	.....	ÎNTRERUPĂTOR CU FLOTOR
F1U	.....	SIGURANȚĂ (T, 3,15 A, 250 V)	V1R	.....	PUNTE DE DIODĂ
F2U	.....	SIGURANȚĂ (T, 5 A, 250 V)	V2R	.....	MODUL DE ALIMENTARE
F3U,F4U	.....	SIGURANȚĂ (T, 6,3 A, 250 V)	X1M	.....	REGLETĂ DE CONEXIUNI (REȚEAUA DE ALIMENTARE)
HAP	.....	DIODĂ EMIȚĂTOARE DE LUMINĂ (MONITOR DE ÎNTREȚINERE - VERDE)	X2M	.....	REGLETĂ DE CONEXIUNI (CONTROL)
KPR,K1R	.....	RELEU MAGNETIC	Y1E	.....	VENTIL ELECTRONIC DE EXPANSIUNE
L1R	.....	BOBINĂ DE REACTANȚĂ	Z1C,Z2C	.....	FILTRU DE ZGOMOT (MIEZ DE FERITĂ)
M1F	.....	MOTOR (VENTILATOR)	Z1F	.....	FILTRU DE ZGOMOT
M1P	.....	MOTOR (POMPĂ DE EVACUARE)			
PS	.....	COMUTARE ALIMENTARE DE LA REȚEA			
Q1DI	.....	DETECTOR DE SCURGERE LA PĂMÂNT			
R1	.....	REZISTENȚĂ (LIMITARE DE CURENT)			
R2	.....	DISPOZITIV DE SESIZARE A CURENTULUI			
R3,R4	.....	REZISTENȚĂ (EVACUARE ELECTRICĂ)			
R1T	.....	TERMISTOR (AER ASPIRAȚIE)			

### CONECTOR ACCESORIU OPȚIONAL

X28A	.....	CONECTOR (ALIMENTARE PENTRU CABLAJ)
X33A	.....	CONECTOR (PENTRU CABLAJ)
X35A	.....	CONECTOR (ADAPTOR)
X38A	.....	CONECTOR (PENTRU CABLAJ)

### TELECOMANDĂ CU CABLU

R1T	.....	TERMISTOR (AER)
SS1	.....	COMUTATOR SELECTOR (MAIN/SUB)

WIRED REMOTE CONTROLLER (OPTIONAL ACCESSORY)	: TELECOMANDĂ CU CABLU (ACCESORIU OPȚIONAL)
SWITCH BOX (INDOOR)	: CUTIE DE DISTRIBUȚIE (INTERIOR)
TRANSMISSION WIRING	: CABLAJUL DE TRANSMISIE
CENTRAL REMOTE CONTROLLER	: TELECOMANDĂ CENTRALĂ
INPUT FROM OUTSIDE	: INTRARE DIN EXTERIOR

### NOTĂ



1. FOLOSIȚI NUMAI CONDUCTORI DIN CUPRU
2. LA UTILIZAREA TELECOMENZII CENTRALE, CONSULTAȚI MANUALUL PENTRU CONECTAREA LA UNITATE.
3. CÂND SE CONECTEAZĂ CABLURILE DE INTRARE DIN EXTERIOR, DECUPLAREA FORȚATĂ SAU ACȚIONAREA COMENZII DE CUPLARE/DECUPLARE POATE FI SELECTATĂ CU TELECOMANDA. PENTRU DETALII SUPLIMENTARE, CONSULTAȚI MANUALUL DE INSTALARE.

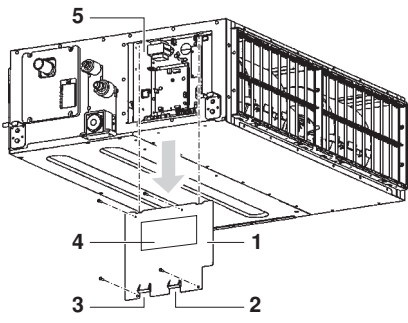

12

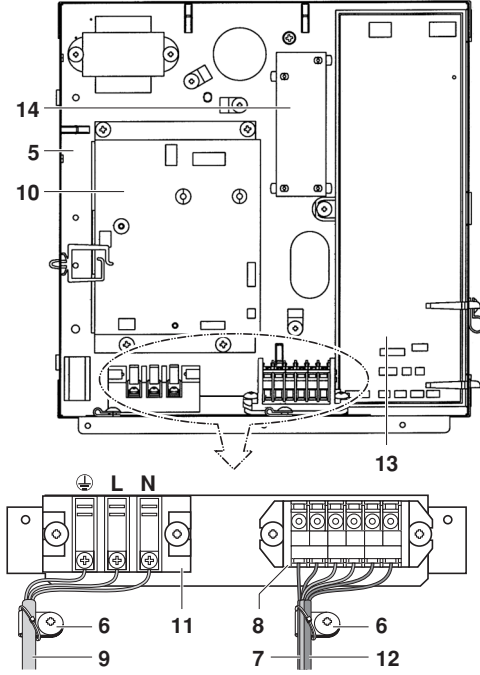

14

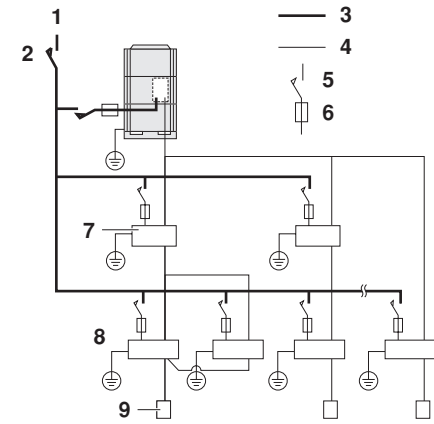

16

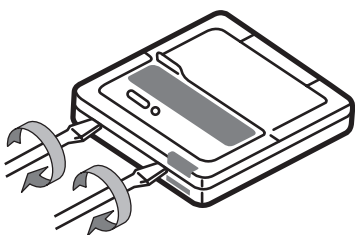

18

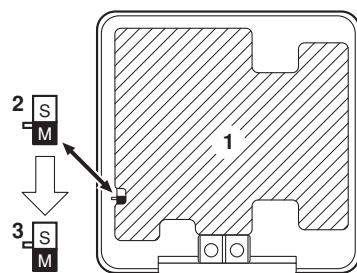

19

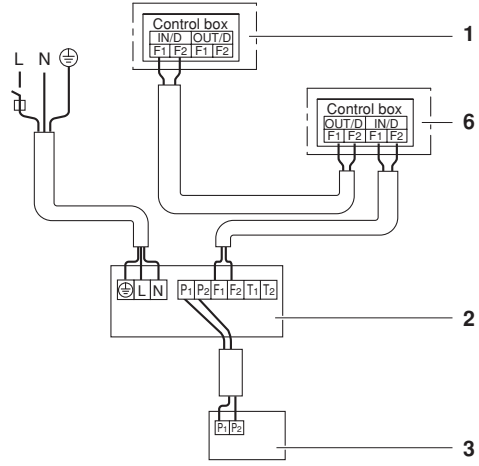

13

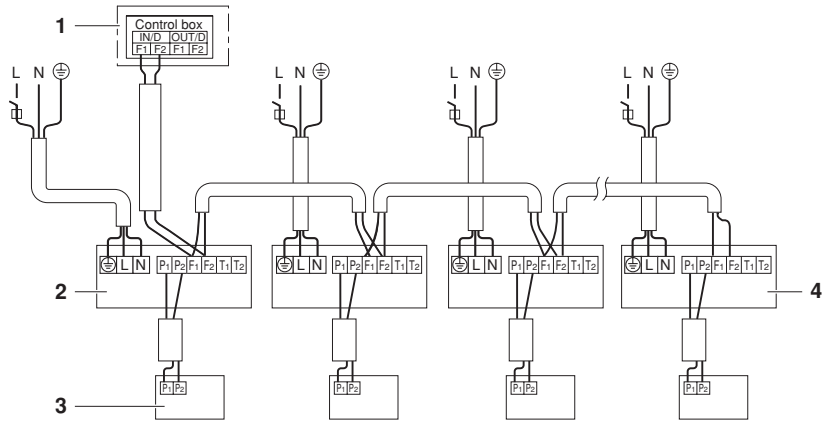

15

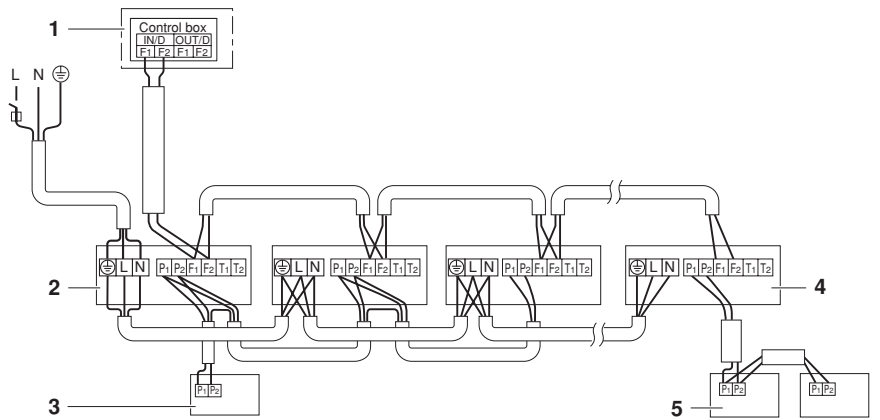

17

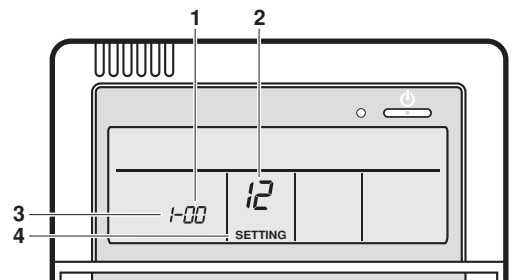

20

