

DAIKIN

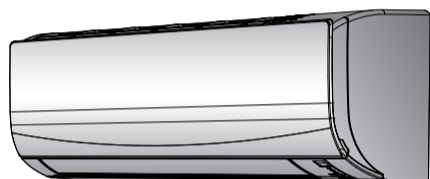

Manual de exploatare

Instalație de climatizare Daikin pentru încăperi



FTXF20A5V1B
FTXF25A5V1B
FTXF35A5V1B
FTXF20B5V1B
FTXF25B5V1B

Manual de exploatare
Instalație de climatizare Daikin pentru încăperi

romană

Cuprins

Cuprins

1	Despre documentație	2
1.1	Despre acest document	2
2	Despre sistem	2
2.1	Unitate interioară	2
2.2	Despre interfața utilizatorului	3
2.2.1	Componențe: Interfața utilizatorului	3
2.2.2	Stare: LCD al interfeței utilizatorului	3
2.2.3	Pentru a acționa interfața utilizatorului	4
3	Înainte de exploatare	4
3.1	Pentru a fixa interfața utilizatorului pe perete	4
3.2	Pentru a introduce bateriile	4
3.3	Pentru a porni alimentarea de la rețea	4
4	Exploatarea	4
4.1	Intervalul de exploatare	4
4.2	Cum și care funcționalități se utilizează	4
4.3	Modul de funcționare și valoarea de referință a temperaturii	5
4.3.1	Pentru a porni/opri modul de funcționare și pentru a seta temperatura	5
4.3.2	Debitul de aer	5
4.3.3	Direcția fluxului de aer	6
4.3.4	Operațiunea Comfort airflow	6
4.3.5	Operațiunea Powerful	6
4.3.6	Operațiunea Econo	7
4.3.7	Modul OFF/ON timer	7
5	Economisirea energiei și funcționarea optimă	7
6	Întreținere și servire	8
6.1	Prezentare generală: Întreținere și servire	8
6.2	Pentru a curăța unitatea interioară și interfața utilizatorului	9
6.3	Pentru a curăța panoul frontal	9
6.4	Despre filtrele de aer	9
6.5	Pentru a curăța filtrele de aer	9
6.6	De luat în considerare următoarele elemente înainte de o perioadă lungă de neutilizare	9
7	Depanarea	10
7.1	Simptome care NU reprezintă defecțiuni ale sistemului	11
7.1.1	Simptom: Se aude un sunet de apă care curge	11
7.1.2	Simptom: Se aude un sunet de suflu	11
7.1.3	Simptom: Se aude un ticăit	11
7.1.4	Simptom: Se aude un fluierat	11
7.1.5	Simptom: Se aude un clic în timpul funcționării sau perioadei de nefuncționare	11
7.1.6	Simptom: Se aude un pocnet	11
7.1.7	Simptom: Unitatea degajă o ceață albă (unitatea interioară)	11
7.1.8	Simptom: Unitățile pot emana mirosuri	11
7.1.9	Simptom: Ventilatorul exterior se rotește în timp ce instalația de aer condiționat nu funcționează	11
7.2	Rezolvarea problemelor pe baza codurilor de eroare	11
8	Dezafectarea	12

1 Despre documentație

1.1 Despre acest document

Vă mulțumim pentru cumpărarea acestui produs. Vă rugăm:

- Păstrați documentația pentru consultare ulterioară.

Public țintă

Utilizatori finali

INFORMAȚII

Acest aparat este destinat utilizării de către utilizatori instruiți sau experți în magazine, în industria ușoară sau în ferme sau utilizării în scop comercial sau privat de către persoane nespecializate.

Set documentație

Acest document face parte din setul documentației. Setul complet este format din:

• Măsuri de siguranță generale:

- Instrucțiuni privind siguranța pe care trebuie să le citiți înainte de a exploata sistemul
- Format: Hârtie (în cutia unității interioare)

• Manual de exploatare:

- Ghid rapid pentru utilizarea de bază
- Format: Hârtie (în cutia unității interioare)

• Ghid de referință pentru utilizator:

- Instrucțiuni pas cu pas, detaliate, și informații de fond pentru utilizarea de bază și avansată
- Format: Fișiere digitale la adresa <http://www.daikineurope.com/support-and-manuals/product-information/>

Cele mai recente versiuni ale documentației furnizate pot fi disponibile pe site-ul Web Daikin regional sau prin intermediul instalatorului.

Documentația originală este scrisă în limba engleză. Toate celelalte limbi reprezintă traduceri.

2 Despre sistem

AVERTIZARE: MATERIAL INFLAMABIL

Agentul frigorific din interiorul acestei unități este ușor inflamabil.

2.1 Unitate interioară

PRECAUȚIE

Nu introduceți degetele, tije sau orice alte obiecte în priză sau în orificiul de evacuare a aerului. Când ventilatorul se rotește cu turații mari, poate cauza accidentări.

INFORMAȚII

Nivelul de presiune sonoră este mai mic de 70 dBA.

AVERTIZARE

- Nu modificați, dezamblați, dezinstalați, reinstalați sau reparați unitate singuri, deoarece demontarea sau instalarea incorectă poate conduce la electrocutare sau incendiu. Contactați distribuitorul.
- În cazul unor scurgeri accidentale de agent frigorific, asigurați-vă că nu există flacără deschisă. Agentul frigorific în sine este în întregime nepericulos, netoxic și slab inflamabil, dar va genera un gaz toxic când scapă accidental într-o încăpere unde este prezent aer combustibil de la încălzitoare cu ventilator, sobe de gătit cu gaz, etc. Apelați întotdeauna la personal de service calificat pentru confirma faptului că punctul de scurgere a fost reparat sau corectat înainte de a relua funcționarea.

i INFORMAȚII

Următoarele figuri sunt doar exemple și pot să NU se potrivească complet cu dispunerea sistemului dvs.

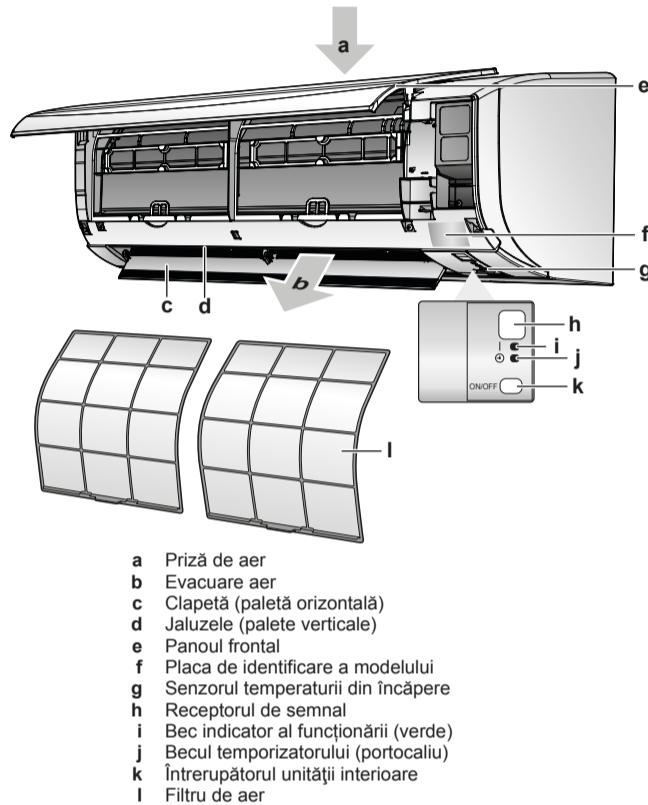

Buton întrerupător

Dacă interfața utilizatorului lipsește, puteți utiliza butonul întrerupător de pe unitatea interioară pentru a porni/opri funcționarea. Când se pornește funcționarea utilizând acest buton, se utilizează următoarele setări:

- Mod de funcționare = automat
- Setarea temperaturii = 25°C
- Debit de aer = automat

2.2 Despre interfața utilizatorului

- **Lumina directă a soarelui.** NU expuneți interfața utilizatorului luminii directe a soarelui.
- **Praf.** Praful de pe emițătorul sau receptorul de semnale va reduce sensibilitatea. Ștergeți praful cu o cârpă moale.
- **Lumini fluorescente.** Comunicarea semnalelor poate fi dezactivată dacă în cameră sunt lămpi fluorescente. În acest caz, contactați instalatorul.
- **Alte aparate.** Dacă semnalele interfeței utilizatorului acționează alte aparate, mutați celelalte aparate sau contactați instalatorul.
- **Perdele.** Asigurați-vă că semnalul dintre unitate și interfața utilizatorului NU este blocat de perdele sau alte obiecte.

! NOTIFICARE

- NU lăsați interfața utilizatorului să cadă.
- NU lăsați interfața utilizatorului să se ude.

2.2.1 Componente: Interfața utilizatorului

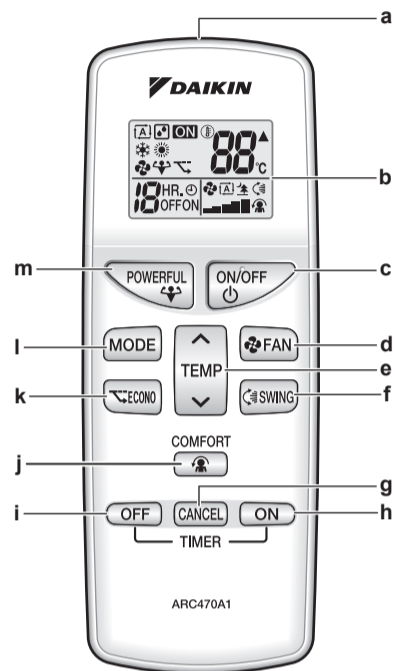

- a Emițător de semnal
- b Afișaj cu cristale lichide
- c Buton întrerupător
- d Butonul de reglare a ventilatorului
- e Buton de reglare a temperaturii
- f Buton de balans
- g Buton de anulare a temporizatorului
- h Buton ON timer (pornire temporizator)
- i Buton OFF timer (oprire temporizator)
- j Buton Comfort airflow (flux de aer confortabil)
- k Buton Econo
- l Buton de selectare a modului
- m Buton Powerful (puternic)

2.2.2 Stare: LCD al interfeței utilizatorului

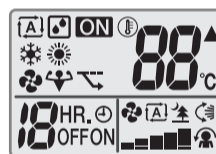

Pictogramă	Descriere
	Mod de funcționare = automat
	Mod de funcționare = uscare
	Mod de funcționare = încălzire
	Mod de funcționare = răcire
	Mod de funcționare = numai ventilator
	Operațiunea Powerful este activă
	Operațiunea Econo este activă
	Operațiunea este activă
	Unitatea interioară recepționează un semnal de la interfața utilizatorului
	Setarea curentă a temperaturii
	Debit de aer = automat
	Debit de aer = unitate interioară silențioasă

3 Înainte de exploatare

Pictogramă	Descriere
	Debit de aer = ridicat
	Debit de aer = mediu ridicat
	Debit de aer = mediu
	Debit de aer = mediu redus
	Debit de aer = redus
	Operațiunea Comfort (confort) este activă
	Balansul vertical automat este activ
	ON timer este activ
	OFF timer este activ

2.2.3 Pentru a acționa interfața utilizatorului

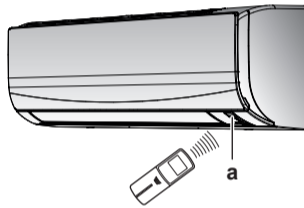

a Receptorul de semnal

- 1 Îndreptați emițătorul de semnal spre receptorul de semnal de pe unitatea interioară (distanța maximă de comunicare este 7 m).

Rezultat: Când unitatea interioară recepționează un semnal de la interfața utilizatorului, veți auzi un sunet:

Sunet	Descriere
Bip-bip	Începe funcționarea.
Bip	Schimbări ale setării.
Bip lung	Se oprește funcționarea.

3 Înainte de exploatare

3.1 Pentru a fixa interfața utilizatorului pe perete

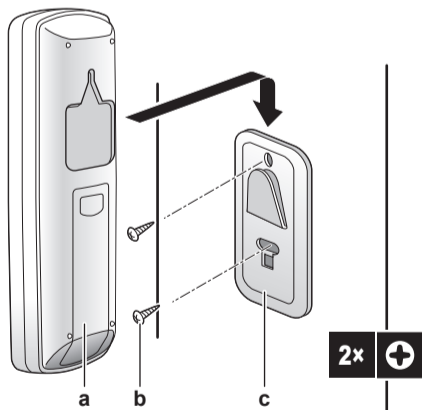

a Interfața utilizatorului
b Șuruburi (procurare la fața locului)
c Suportul interfeței utilizatorului

- 1 Alegeți un loc de unde semnalele ajung la unitate.

- 2 Atașați suportul cu șuruburi pe perete sau un loc similar.
- 3 Atârnați interfața utilizatorului pe suportul interfeței utilizatorului.

3.2 Pentru a introduce bateriile

Bateriile vor dura circa 1 an.

- 1 Scoateți capacul din spate.
- 2 Introduceți simultan ambele baterii.
- 3 Puneți capacul înapoi.

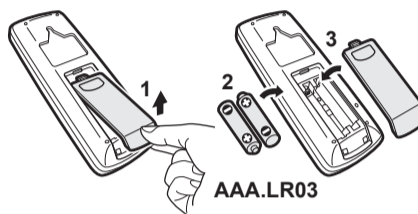

3.3 Pentru a porni alimentarea de la rețea

- 1 Cuplați disjunctorul.

Rezultat: Clapeta unității interioare se va deschide și închide pentru a seta poziția de referință.

4 Exploatarea

4.1 Intervalul de exploatare

Mod de funcționare	Interval de funcționare
Răcire ^{(a)(b)}	<ul style="list-style-type: none"> Temperatura din exterior: -10~46°C Temperatura din interior: 18~32°C Umiditatea din interior: ≤80%
Încălzire ^(a)	<ul style="list-style-type: none"> Temperatura din exterior: -15~24°C Temperatura din interior: 10~30°C
Uscare ^(a)	<ul style="list-style-type: none"> Temperatura din exterior: -10~46°C Temperatura din interior: 18~32°C Umiditatea din interior: ≤80%

Dacă funcționează în afara domeniului de exploatare:

- Un dispozitiv de siguranță poate opri funcționarea sistemului.
- În unitatea interioară s-ar putea forma condens care picură.

4.2 Cum și care funcționalități se utilizează

Puteți utiliza următorul tabel pentru a determina ce funcționalități să utilizați:

Funcționalitate	Sarcini
Funcționalități de bază	
Moduri și temperaturi de funcționare	<p>Pornirea/oprirea sistemului și setarea temperaturii:</p> <ul style="list-style-type: none"> Încălzirea sau răcirea unei încăperi. Suflarea de aer într-o încăpere, fără încălzire sau răcire. Reducerea umidității într-o încăpere. În modul automat, selectarea automată a unei temperaturi și a unui mod de funcționare adecvat.

4 Exploatarea

Funcționalitate	Sarcini
Direcția fluxului de aer	Reglarea direcției fluxului de aer (balans sau poziție fixă).
Debitul de aer	Reglarea cantității de aer suflat în încăpere. Pentru a funcționa mai silențios.
Funcționalități avansate	
Econo	Pentru a utiliza sistemul când utilizați și alte aparate consumatoare de energie. Pentru a economisi energie.
Comfort (confortabil)	Pentru a asigura un flux de aer confortabil, care să NU intre în contact direct cu oamenii.
Powerful (puternic)	Pentru a răci sau a încălzi rapid încăperea.
ON timer + OFF timer	Pentru a porni sau opri automat sistemul.

4.3 Modul de funcționare și valoarea de referință a temperaturii

Când. Reglați modul de funcționare a sistemului și setați temperatura când doriți:

- Încălzirea sau răcirea unei încăperi
- Suflare de aer într-o încăpere, fără încălzire sau răcire
- Reducerea umidității într-o încăpere

Ce. Sistemul funcționează diferit în funcție de selecția utilizatorului.

Setare	Descriere
Automată	Sistemul răcește sau încălzește o încăpere la valoarea de referință a temperaturii. El comută automat între răcire și încălzire, după necesități.
Uscare	Sistemul reduce umiditatea într-o încăpere fără a schimba temperatura.
Încălzire	Sistemul încălzește o încăpere la valoarea de referință a temperaturii.
Răcire	Sistemul răcește o cameră la valoarea de referință a temperaturii.
Ventilator	Sistemul controlează doar debitul de aer (debitul de aer și direcția fluxului de aer). Sistemul NU controlează temperatura.

Informații suplimentare:

- **Temperatura din exterior.** Efectul de răcire sau încălzire al sistemului scade când temperatura din exterior este prea mare sau prea mică.
- **Operațiunea de dezghețare.** În timpul operațiunii de încălzire, unitatea exterioară se poate acoperi cu gheață, reducându-se capacitatea de încălzire. În acest caz, sistemul comută automat la operațiunea de dezghețare pentru a elimina gheața. În timpul operațiunii de dezghețare NU este suflat aer fierbinte din unitatea interioară.

4.3.1 Pentru a porni/opri modul de funcționare și pentru a seta temperatura

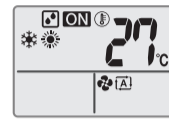

ON: Unitatea funcționează.

: Mod de funcționare = automat

: Mod de funcționare = uscare

: Mod de funcționare = încălzire

: Mod de funcționare = răcire

: Mod de funcționare = numai ventilator

88°C: Prezintă temperatura setată.

- 1 Apăsați **MODE** o dată sau de mai multe ori pentru a selecta modul de funcționare.

Rezultat: Modul va fi setat în următoarea secvență:



- 2 Apăsați **ON/OFF** pentru a porni operațiunea.

Rezultat: **ON** este afișat pe afișajul cu cristale lichide.

Rezultat: Becul indicator al funcționării se luminează.



- 3 Apăsați sau pe butonul **TEMP** o dată sau de mai multe ori pentru a micșora sau mări temperatura.

Notă: Când utilizați modul de uscare sau numai ventilator, nu puteți regla temperatura.

- 4 Apăsați **ON/OFF** pentru a opri operațiunea.

Rezultat: **ON** dispăre de pe LCD.

Rezultat: Becul indicator al funcționării se stinge.

4.3.2 Debitul de aer

- 1 Apăsați **FAN** pentru a alege:

	5 niveluri de debit de aer, de la "I" la "V"
	Modul automat
	Funcționarea silențioasă a unității interioare. Când debitul de aer este setat la "I", zgomotul produs de unitate se va diminua.

i INFORMAȚII

- Dacă unitatea atinge valoarea de referință a temperaturii în modul de răcire, de încălzire sau automat. Ventilatorul se va opri.
- Când se utilizează modul de uscare, NU PUTEȚI regla setarea debitului de aer.

Pentru a regla debitul de aer

- 1 Apăsați **FAN** pentru a schimba setarea fluxului de aer în următoarea ordine:

4 Exploatarea



4.3.3 Direcția fluxului de aer

Când. Reglați direcția fluxului de aer după dorință.

Ce. Sistemul direcționează fluxul de aer în mod diferit, în funcție de alegerea utilizatorului (balans sau poziție fixă). Acest lucru este efectuat prin mișcarea lamelor verticale.

Setare	Direcția fluxului de aer
 Balans automat vertical	Se mișcă în sus și în jos.
[—]	Rămâne într-o poziție fixă.

! PRECAUȚIE

- Utilizați ÎNTOTDEAUNA interfața utilizatorului pentru a regla unghiurile clapetei. Când clapeta se balansează și o mutați forțat cu mâna, mecanismul se strică.
- Aveți grijă când reglați jaluzelele. În interiorul orificiului de evacuare aerului, un ventilator se rotește cu turație mare.

Notă: Intervalul de mobilitate al clapetelor variază în funcție de modul de funcționare. Clapeta se va opri în poziția superioară când debitul de aer este schimbat la nivel scăzut în timpul setărilor de balansare în sus și în jos.

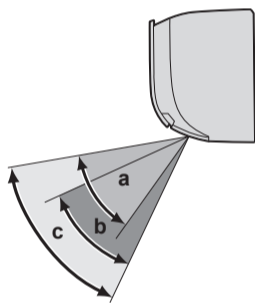

- a Intervalul clapetei în modul de răcire sau uscarea
- b Intervalul clapetei în modul de încălzire
- c Intervalul clapetei în modul numai ventilator

Pentru a regla direcția fluxului de aer

- Pentru a utiliza balansul automat, apăsați .

Rezultat:  va apărea pe LCD.

Rezultat: Clapeta (paleta orizontală) va începe să se balanseze.

- Pentru a utiliza poziția fixă, apăsați  când clapeta ajunge la poziția dorită.

Rezultat:  dispăre de pe LCD.

Pentru a potrivi jaluzelele (paletele verticale)

- Țineți 1 sau ambele butoane și mișcați jaluzelele.

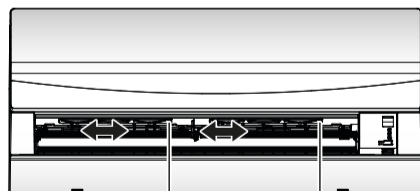

- a Butoane

i INFORMAȚII

Când unitatea este instalată în colțul unei încăperi, direcția jaluzelelor trebuie să fie dinspre perete. Eficiența va scădea dacă un perete blochează aerul.

4.3.4 Operațiunea Comfort airflow

Această operațiune poate fi utilizată în modul de **încălzire** sau **răcire**. Ea va asigura un curent confortabil care NU vine în contact direct cu oamenii. Sistemul setează automat poziția fixă a fluxului de aer îndreptată în sus în modul de răcire și în jos în modul de încălzire.

Modul de răcire

Modul de încălzire

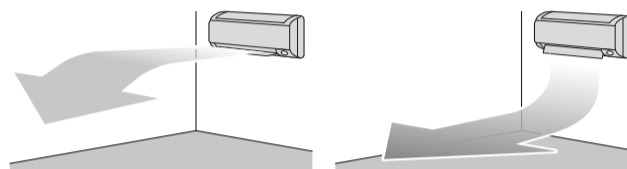

i INFORMAȚII

Modurile Powerful și Comfort airflow NU POT fi utilizate în același timp. Ultima funcție selectată are prioritate. Dacă se selectează balansul vertical automat, modul Comfort airflow va fi anulat.

Pentru a porni/opri operațiunea Comfort airflow

- Apăsați  pentru a porni.

Rezultat: Poziția clapetei se va schimba, pe LCD se afișează  și debitul de aer este setat automat.

Mod	Poziția clapetei...
Răcire/uscarea	Sus
Încălzire	Jos

- Apăsați  pentru a opri.

Rezultat: Clapeta va reveni la poziția dinaintea modului Comfort airflow;  dispăre de pe LCD.

4.3.5 Operațiunea Powerful

Acest mod maximizează rapid efectul de răcire/încălzire în orice mod de funcționare. Puteți obține capacitatea maximă.

i INFORMAȚII

Operațiunea Powerful NU POATE fi utilizată împreună cu operațiunea Econo, sau Comfort airflow. Ultima funcție selectată are prioritate.

Operațiunea Powerful NU va mări capacitatea unității dacă aceasta funcționează deja la capacitatea maximă.



Pentru a porni/opri modul Powerful

- Apăsați  pentru a porni.

Rezultat:  este afișat pe LCD. Modul Powerful funcționează 20 de minute; după aceea, funcționarea revine la modul setat anterior.

- Apăsați  pentru a opri.

Rezultat:  dispăre de pe LCD.

Notă: Modul Powerful poate fi setat numai când unitatea funcționează. Dacă apăsați , operațiunea va fi anulată;  dispăre de pe ecranul LCD.

5 Economisirea energiei și funcționarea optimă

4.3.6 Operațiunea Econo

Aceasta este o funcție care permite funcționarea eficientă prin limitarea consumului maxim de energie. Această funcție este utilă când trebuie acordată atenție pentru a asigura ca disjunctorul să nu se declanșeze când produsul funcționează alături de alte aparate electrice.

i INFORMAȚII

- Operațiunile Powerful și Econo NU POT fi utilizate în același timp. Ultima funcție selectată are prioritate.
- Operațiunea Econo reduce consumul de energie al unității exterioare limitând turația compresorului. Dacă consumul de energie este deja redus, operațiunea Econo nu va reduce suplimentar consumul de energie.

Pentru a porni/opri operațiunea Econo

- 1 Apăsați **ECONO** pentru a porni.

Rezultat: este afișat pe afișajul cu cristale lichide.

- 2 Apăsați **ECONO** pentru a opri.

Rezultat: dispăre de pe LCD.

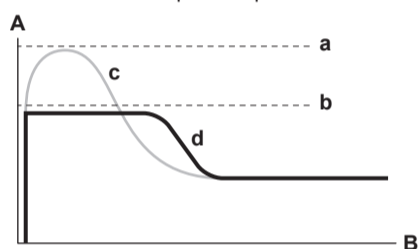

- A Consum de curent și putere
B Timp
a Maxim în timpul funcționării normale
b Maxim în timpul modului Econo
c Funcționare normală
d Operațiunea Econo

- Diagrama poate fi utilizată numai în scopuri ilustrative.
- Curentul maxim de regim și consumul de putere al instalației de climatizare în modul Econo variază în funcție de unitatea exterioară racordată.

4.3.7 Modul OFF/ON timer

Funcțiile de temporizare sunt utile pentru pornirea/oprirea automată a instalației de climatizare noaptea sau dimineața. Puteți de asemenea utiliza OFF timer și ON timer în combinație.

i INFORMAȚII

Programați temporizatorul din nou în unul dintre următoarele cazuri:

- Un disjunctoare a oprit unitatea.
- Pană de curent.
- După înlocuirea bateriilor în interfața utilizatorului.

Pentru a porni/opri modul ON timer

- 1 Apăsați **ON** pentru a porni.

Rezultat: este afișat pe LCD și se aprinde becul temporizatorului.

i INFORMAȚII

De fiecare dată când este apăsat **ON**, setarea de timp avansează cu 1 oră. Temporizatorul poate fi setat de la 1 la 12 ore.

- 2 Apăsați **CANCEL** pentru a opri.

Rezultat: dispăre de pe LCD și becul temporizatorului se stinge.

Pentru a porni/opri modul OFF timer

- 1 Apăsați **OFF** pentru a porni.

Rezultat: este afișat pe LCD și se aprinde becul temporizatorului.

i INFORMAȚII

De fiecare dată când este apăsat **OFF**, setarea de timp avansează cu 1 oră. Temporizatorul poate fi setat de la 1 la 9 ore.

- 2 Apăsați **OFF** pentru a opri.

Rezultat: dispăre de pe LCD și becul temporizatorului se stinge.

i INFORMAȚII

Când setați ON/OFF timer, setarea de timp este stocată în memorie. Memoria va fi resetată la înlocuirea bateriilor interfeței utilizatorului.

Utilizarea modului de reglaj de noapte în combinație cu OFF timer

Aparatul de climatizare reglează automat setarea temperaturii (0,5°C în sus la răcire, 2,0°C în jos la încălzire) pentru a preveni răcirea/încălzirea excesivă, și pentru a asigura o temperatură confortabilă de dormit.

Combinarea OFF timer și ON timer

- 1 Pentru a seta temporizatoarele, consultați "Pentru a porni/opri modul OFF timer" [p. 7] și "Pentru a porni/opri modul ON timer" [p. 7].

Rezultat: OFF și ON se afișează pe LCD.

- 2 Exemplu de afișare pe LCD dacă combinați 2 temporizatoare:



5 Economisirea energiei și funcționarea optimă

i INFORMAȚII

- Chiar dacă unitatea este oprită, ea consumă energie electrică.
- Când alimentarea revine după o pană de curent, va fi reluat modul selectat anterior.

! PRECAUȚIE

Nu expuneți NICIODATĂ direct fluxului de aer copiii mici, plantele sau animalele.

! AVERTIZARE

NU plasați obiecte care se pot uda sub unitatea interioară și/sau exterioară. În caz contrar, condensul de pe unitatea sau conductele de agent frigorific, murdăria filtrului de aer sau blocarea evacuării pot cauza scurgeri iar obiectele de sub unitate se pot murdări sau deteriora.

! NOTIFICARE

NU folosiți sistemul în alte scopuri. Pentru a evita deteriorarea calității, NU utilizați unitatea pentru a răci instrumente de precizie, alimente, plante, animale sau lucrări de artă.

6 Întreținere și deservire

AVERTIZARE

NU plasați flacoane cu sprayuri inflamabile și NU utilizați sprayuri lângă aparatul de climatizare. Procedând astfel se pot produce incendii.

Respectați următoarele măsuri de precauție pentru a asigura funcționarea corespunzătoare a sistemului.

- Împiedicați pătrunderea în încăpere a razelor de soare în timpul operațiunii de răcire, utilizând perdele sau jaluzele.
- Asigurați-vă că zona este bine ventilată. NU blocați orificiile de ventilație.
- Ventilați frecvent. Utilizarea de durată necesită atenție specială față de ventilație.
- Țineți ușile și geamurile închise. Dacă ușile și geamurile rămân deschise, aerul din încăpere va ieși afară, cauzând reducerea efectului de răcire sau de încălzire.
- Aveți grijă să NU răciți (încălziți) exagerat. Pentru a economisi energie, mențineți reglajul temperaturii la un nivel moderat.
- NU plasați niciodată obiecte lângă priza de aer sau orificiul de evacuare a aerului din unitate. Procedând astfel poate cauza reducerea efectului de încălzire/răcire sau oprirea funcționării.
- Decuplați întrerupătorul principal al alimentării la rețea când unitatea NU este utilizată pentru perioade mai lungi de timp. Dacă întrerupătorul principal de alimentare este pornit, aparatul consumă energie electrică. Cu 6 ore înainte de repornirea unității, cuplați întrerupătorul principal al alimentării la rețea pentru a asigura o funcționare fără probleme.
- Decuplați întreruptorul când unitatea NU este utilizată pentru perioade mai lungi de timp. Dacă întreruptorul este cuplat, unitatea consumă energie electrică. Cu 6 ore înainte de repornirea unității, cuplați întreruptorul pentru a asigura o funcționare fără probleme.
- Condensul se poate forma dacă umiditatea depășește 80% sau dacă orificiul de golire este blocat.
- Reglați temperatura din încăpere pentru a crea un mediu confortabil. Evitați încălzirea sau răcirea excesivă. Rețineți că până la atingerea temperaturii fixate pentru încăpere este nevoie de un anumit timp. Luați în considerare utilizarea opțiunilor de setare a temporizatorului.
- Potrivii direcția fluxului de aer pentru a evita colectarea aerului rece pe podea sau a aerului cald la tavan. (În sus în timpul operațiunii de răcire sau uscare la tavan, și în jos în timpul operațiunii de încălzire.)
- Evitați suflarea directă a aerului spre persoanele din încăpere.
- Exploatați sistemul în intervalul de temperatură recomandat (26~28°C pentru răcire și 20~24°C pentru încălzire) pentru a economisi energie.

6 Întreținere și deservire

6.1 Prezentare generală: Întreținere și deservire

Instalatorul trebuie să efectueze o întreținere anuală.

Despre agentul frigorific

Acest produs conține gaze fluorurate cu efect de seră. NU eliberați gazul în atmosferă.

Tipul de agent frigorific: R32

Valoare potențială de încălzire globală (GWP): 675

NOTIFICARE

Legislația în vigoare privind **gaze fluorurate cu efect de seră** impune ca încărcătura de agent frigorific a unității să fie indicată atât în greutate, cât și în echivalent CO₂.

Formula pentru calculul cantității de CO₂ în tone echivalente: Valoarea GWP a agentului frigorific × încărcătura totală de agent frigorific [în kg] / 1000

Luați legătura cu instalatorul pentru informații suplimentare.

AVERTIZARE

Agentul frigorific din interiorul unității este ușor inflamabil, dar în mod normal NU scapă. Dacă agentul frigorific scapă în încăpere și vine în contact cu flacăra de la un arzător, un încălzitor, sau o mașină de gătit, acest lucru poate cauza incendiu, sau formarea unui gaz nociv.

Oprii toate dispozitivele de încălzire combustibile, aerisiți încăperea, și luați legătura cu distribuitorul de la care ați cumpărat unitatea.

NU folosiți unitatea până ce persoana autorizată pentru service nu confirmă repararea piesei cu scurgeri de agent frigorific.

AVERTIZARE

- NU perforați și nu aruncați în foc piesele din circuitul agentului frigorific.
- NU folosiți materiale de curățare sau mijloace de accelerare a procesului de dezghețare, altele decât cele recomandate de producător.
- Rețineți că agentul frigorific din interiorul sistemului este inodor.

AVERTIZARE

Aparatul trebuie depozitat într-o încăpere fără surse de aprindere cu funcționare continuă (de exemplu: flacăra deschisă, aparat cu gaz în funcțiune sau încălzitor electric în funcțiune).

NOTIFICARE

Întreținerea TREBUIE efectuată de un instalator autorizat sau de un agent de service.

Vă recomandăm să efectuați întreținerea cel puțin o dată pe an. Totuși, legislația în vigoare ar putea cere intervale mai scurte de întreținere.

PERICOL: RISC DE ELECTROCUTARE

Pentru a curăța instalația de aer condiționat sau filtrul de aer, aveți grijă să le scoateți din funcțiune și să decuplați toate alimentările de la rețea. În caz contrar, se poate produce electrocutare și accidentare.

AVERTIZARE

Pentru a preveni electrocutarea sau incendiile:

- NU spălați cu apă unitatea.
- NU manevrați unitatea cu mâinile ude.
- NU puneți pe unitate obiecte care conțin apă.

PRECAUȚIE

După o utilizare de lungă durată, controlați dacă suportul unității și accesoriile nu prezintă semne de deteriorare. Dacă sunt deteriorate, unitatea poate cădea, cauzând accidente.

6 Întreținere și deservire



PRECAUȚIE

NU atingeți aripioarele schimbătorului de căldură. Aripioarele sunt ascuțite și pot provoca răniri prin tăiere.



AVERTIZARE

Procedați cu atenție când utilizați scări la locurile la înălțime.

6.2 Pentru a curăța unitatea interioară și interfața utilizatorului



NOTIFICARE

- NU folosiți benzină, benzen, diluant, praf de șlefuit, insecticid lichid. **Consecință posibilă:** Decolorare și deformare.
- NU folosiți apă sau aer de 40°C, sau mai cald. **Consecință posibilă:** Decolorare și deformare.
- NU folosiți compuși de lustruire.
- NU folosiți perie de frecat. **Consecință posibilă:** Finisajul suprafeței se desprinde.



PERICOL: RISC DE ELECTROCUTARE

Înainte de curățare, asigurați-vă că ați scos aparatul din funcțiune, ați decuplat întreruptorul sau ați scos cordonul de alimentare din priză. În caz contrar, se poate produce electrocutare și accidentare.

- 1 Curățați cu o cârpă moale. Dacă îndepărtarea petelor este dificilă, utilizați apă sau un detergent neutru.

6.3 Pentru a curăța panoul frontal

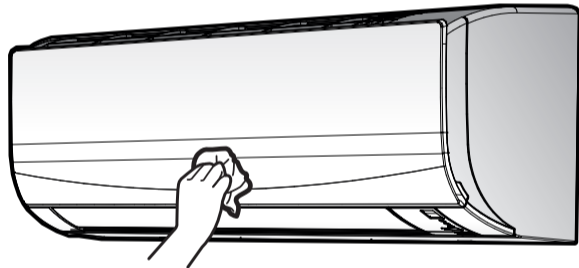

- 1 Curățați panoul frontal cu o cârpă moale. Dacă îndepărtarea petelor este dificilă, utilizați apă sau un detergent neutru.

6.4 Despre filtrele de aer

Exploatarea unității cu filtre murdare înseamnă că filtrul:

- NU POATE dezodoriza aerul,
- NU POATE curăța aerul,
- încălzire/răcire slabă,
- provoacă mirosuri neplăcute.

6.5 Pentru a curăța filtrele de aer

- 1 Împingeți urechea de la mijlocul fiecărui filtru de aer, apoi trageți-l jos.
- 2 Trageți afară filtrele de aer.

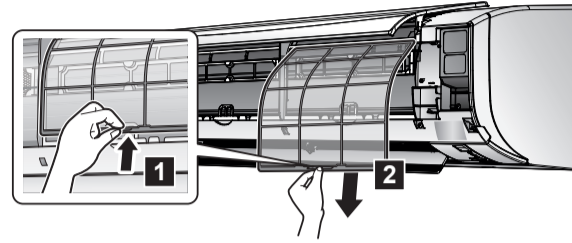

- 3 Spălați filtrele de aer cu apă, sau curățați-le cu un aspirator.

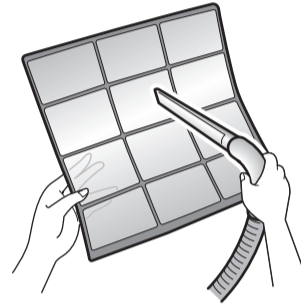

- 4 Înmuiați în apă caldă timp de circa 10-15 minute.



INFORMAȚII

- Dacă praful NU se desprinde ușor, spălați-le cu un detergent neutru diluat cu apă caldă. Uscați filtrele de aer la umbră.
- Este recomandat să curățați filtrele de aer o dată la 2 săptămâni.

6.6 De luat în considerare următoarele elemente înainte de o perioadă lungă de neutilizare

Lăsați unitatea să funcționeze în modul **numai ventilator** timp de câteva ore pentru a usca interiorul unității.

- 1 Apăsati **MODE** și selectați operațiunea numai ventilator.
- 2 Apăsati **ON/OFF** pentru a porni operațiunea.
- 3 După oprirea funcționării, decuplați disjunctorul.
- 4 Curățați filtrele de aer și puneți-le la loc în poziția lor inițială.
- 5 Scoateți bateriile din interfața utilizatorului.



INFORMAȚII

Se recomandă efectuarea unei întrețineri periodice de către un specialist. Pentru întreținerea de către specialist, contactați distribuitorul. Costurile întreținerii sunt suportate de client.

În anumite condiții de funcționare, interiorul unității se poate murdări după mai mulți ani de utilizare. Acest lucru duce la performanțe slabe.

7 Depanarea

7 Depanarea

Dacă survine una dintre următoarele defecțiuni, luați măsurile prezentate mai jos și luați legătura cu distribuitorul.

AVERTIZARE

Oprii funcționarea și întrerupeți alimentarea de la rețea dacă survin fenomene neobișnuite (miros de ars, etc.).

Lăsarea în funcțiune a unității în astfel de situații poate cauza defecțiuni, electrocutare sau incendiu. Luați legătura cu distribuitorul.

Sistemul trebuie reparat de o persoană calificată pentru întreținere.

Defecțiune	Măsură
Dacă se activează frecvent un dispozitiv de protecție precum o siguranță, un întreruptor, sau un întreruptor de scurgere la pământ, ori comutatorul ON/OFF nu funcționează corespunzător.	Oprii întrerupătorul principal de alimentare.
Dacă din unitate se scurge apă.	Oprii funcționarea.
Întrerupătorul de punere în funcțiune NU funcționează corespunzător.	Oprii alimentarea de la rețea.
Dacă afișajul interfeței de utilizator indică numărul unității, becul indicator al funcționării clipește și apare codul de defecțiune.	Anunțați distribuitorul și comunicați-i codul de defecțiune.

Dacă sistemul NU funcționează corespunzător, cu excepția cazurilor menționate mai sus și nu este evidentă nici una dintre defecțiunile menționate mai sus, investigați sistemul în conformitate cu următoarele procedee.

Defecțiune	Măsură
Dacă sistemul nu funcționează de loc.	<ul style="list-style-type: none"> Verificați dacă nu cumva este o pană de curent. Așteptați până se restabilește alimentarea de la rețea. Dacă în timpul funcționării se întrerupe alimentarea de la rețea, sistemul repornește automat imediat după restabilirea alimentării de la rețea. Verificați dacă nu cumva s-a ars siguranța sau s-a activat întreruptorul. Schimbați siguranța sau resetați întreruptorul dacă este necesar. Verificați bateriile interfeței utilizatorului.
Sistemul se oprește brusc din funcționare.	<ul style="list-style-type: none"> Verificați dacă NU CUMVA priza de aer sau orificiul de evacuare al aerului ale unității exterioare sau interioare sunt blocate de obstacole. Îndepărtați toate obstacolele și asigurați-vă că aerul poate curge liber. După fluctuații mari, bruște de tensiune aparatul de climatizare se poate opri pentru a proteja sistemul. Funcționarea se reia automat după circa 3 minute.

Defecțiune	Măsură
Sistemul funcționează dar răcirea sau încălzirea este insuficientă.	<ul style="list-style-type: none"> Verificați setarea debitului de aer. Consultați "4.3.2 Debitul de aer" [▶ 5]. Verificați setarea temperaturii. Consultați "4.3.1 Pentru a porni/opri modul de funcționare și pentru a seta temperatura" [▶ 5]. Verificați dacă setarea direcției fluxului de aer este adecvată. Consultați "4.3.3 Direcția fluxului de aer" [▶ 6]. Verificați dacă NU CUMVA priza de aer sau orificiul de evacuare al aerului ale unității exterioare sau interioare sunt blocate de obstacole. Îndepărtați toate obstacolele și asigurați-vă că aerul poate curge liber.
Sistemul funcționează, dar răcirea sau încălzirea sunt insuficiente (aerul NU este suflat de la unitate).	<ul style="list-style-type: none"> Aparatul de climatizare se poate încălzi pentru modul de încălzire. Așteptați 1 până la 4 minute. Unitatea poate fi în modul de dezghețare.
Sistemul funcționează, dar răcirea sau încălzirea sunt insuficiente (aerul este suflat de la unitate).	<ul style="list-style-type: none"> Verificați dacă nu cumva filtrele de aer sunt înfundate. Curățați filtrele de aer. Consultați "6 Întreținere și deservire" [▶ 8]. Verificați ca ușile și geamurile să nu fie deschise. Închideți ușa și geamurile pentru a împiedica pătrunderea curenților de aer. Verificați dacă unitatea este în modul Econo. Consultați "4.3.6 Operațiunea Econo" [▶ 7]. Verificați dacă există mobilier direct sub, sau lângă unitatea interioară. Mutați mobila.
În timpul exploatării are loc o funcționare anormală.	Instalația de aer condiționat poate funcționa defectuos din cauza descărcărilor electrice sau a undelor radio. Decuplați întreruptorul OFF și înapoi ON.
Unitatea NU primește semnale de la interfața utilizatorului.	<ul style="list-style-type: none"> Verificați bateriile interfeței utilizatorului. Asigurați-vă emițătorul NU este expus luminii directe a soarelui. Verificați dacă în încăperea există lămpi fluorescente cu starter. Luați legătura cu distribuitorul.
Afișajul interfeței utilizatorului este gol.	Scoateți bateriile interfeței utilizatorului.
Pe interfața utilizatorului este afișat un cod de eroare.	Luați legătura cu distribuitorul local. Consultați "7.2 Rezolvarea problemelor pe baza codurilor de eroare" [▶ 11] pentru o listă detaliată a codurilor de eroare.
Încep să funcționeze alte aparate electrice.	Dacă semnalele interfeței utilizatorului acționează alte aparate electrice, îndepărtați celelalte aparate și contactați distribuitorul.

Dacă după verificarea tuturor elementelor de mai sus nu puteți remedia singur problema, luați legătura cu instalatorul și comunicați-i simptomele, denumirea completă a modelului de unitate (cu numărul de fabricație dacă este posibil) și data instalării (menționată probabil pe cartela de garanție).

7.1 Simptome care NU reprezintă defecțiuni ale sistemului

Următoarele simptome NU sunt defecțiuni ale sistemului:

7.1.1 Simptom: Se aude un sunet de apă care curge

- Acest sunet este cauzat de agentul frigorific care curge în unitate.
- Acest sunet poate fi generat când apa curge din unitate în timpul operațiunii de răcire sau de uscare.

7.1.2 Simptom: Se aude un sunet de suflu

Acest sunet este generat când direcția fluxului de agent frigorific este schimbată (de ex., la comutarea de la răcire la încălzire).

7.1.3 Simptom: Se aude un ticăit

Acest sunet este generat când unitatea se dilată sau se contractă ușor odată cu schimbările de temperatură.

7.1.4 Simptom: Se aude un fluierat

Acest sunet este generat de agentul frigorific care curge în timpul modului de dezghețare.

7.1.5 Simptom: Se aude un clic în timpul funcționării sau perioadei de nefuncționare

Acest sunet este generat la funcționarea ventilelor de comandă ale agentului frigorific sau a componentelor electrice.

7.1.6 Simptom: Se aude un pocnet

Acest sunet este generat când un dispozitiv extern aspiră aer din încăperea (de ex. ventilator de evacuare, hotă de aspirație) cu ușile și ferestrele din încăperea închise. Deschideți ușile sau ferestrele, sau opriți dispozitivul.

7.1.7 Simptom: Unitatea degajă o ceață albă (unitatea interioară)

- Când umiditatea este ridicată în timpul operațiunii de răcire (în locuri cu uleiuri sau cu praf). Dacă interiorul unității interioare este extrem de contaminat, distribuția temperaturii în interiorul încăperii devine neuniformă. Este necesară curățarea interiorului unității interioare. Cereți distribuitorului detalii despre curățarea unității. Această operație necesită un tehnician de service calificat.
- Când instalația de aer condiționat este comutată la operațiunea de încălzire după operațiunea de dezghețare. Umezeala generată prin dezghețare devine abur și se degajă.

7.1.8 Simptom: Unitățile pot emana mirosuri

Unitatea poate absorbi mirosul încăperilor, al mobilei, țigărilor, etc., și apoi îl emană.

7.1.9 Simptom: Ventilatorul exterior se rotește în timp ce instalația de aer condiționat nu funcționează

- **După oprirea funcționării.** Ventilatorul exterior continuă să se rotească încă 30 de secunde pentru a proteja sistemul.
- **În timp ce instalația de aer condiționat nu funcționează.** Când temperatura din exterior este foarte ridicată, ventilatorul exterior începe să se rotească pentru a proteja sistemul.

7.2 Rezolvarea problemelor pe baza codurilor de eroare

Dacă unitatea se confruntă cu o problemă, interfața utilizatorului afișează un cod de eroare. Este important să înțelegeți problema și să luați măsuri înainte de a reseta codul de eroare. Acest lucru trebuie făcut de către un instalator autorizat sau de către distribuitorul local.

Acest capitol vă oferă o prezentare a tuturor codurilor de eroare posibile și a descrierilor acestora, așa cum apar pe interfața utilizatorului.

Pentru depanarea detaliată a fiecărei erori, consultați manualul de service.

Diagnosticarea defecțiunilor de către interfața utilizatorului

Interfața utilizatorului poate primi un cod de eroare privind defecțiunea de la unitatea interioară. Înainte de a reseta codul de eroare, este important să înțelegeți problema și să luați măsuri. Acest lucru trebuie făcut de către un instalator autorizat sau de către distribuitorul local.

Pentru a vedea codul de eroare pe interfața utilizatorului:

- 1 Țineți apăsat **CANCEL** circa 5 secunde.

Rezultat: **00** clipește în secțiunea de afișare a temperaturii.

- 2 Apăsați **CANCEL** în mod repetat până se aude un bip continuu.

Rezultat: Codul apare acum pe afișaj.

i INFORMAȚII

- Un bip scurt și 2 bipuri consecutive indică coduri necorespunzătoare.
- Pentru a anula afișarea codului, țineți apăsat butonul de anulare **CANCEL** timp de 5 secunde. De asemenea, codul va dispărea de pe afișaj dacă butonul NU este apăsat în decurs de 1 minut.

Sistem

Cod de eroare	Descriere
00	Normal
U0	Agent frigorific insuficient
U2	Detectare de supratensiune
U4	Eroare de transmitere a semnalului (între unitatea interioară și cea exterioară)
UR	Defecțiune a combinației unitate interioară/exterioară

Unitate interioară

Cod de eroare	Descriere
R1	Anomalie a PCI a unității interioare
R5	Protecție împotriva înghețării sau control de presiune înaltă
R6	Anomalie la motorul ventilatorului (motor de c.c.)
E9	Anomalie la termistorul temperaturii din încăperea

Unitate exterioară

Cod de eroare	Descriere
E8	Anomalie la ventilul cu 4 căi
E1	Anomalie a PCI a unității exterioare
E5	Activarea suprasarcinii (suprasarcină compresor)
E6	Blocare compresor
E7	Blocare ventilator c.c.
E8	Supracurent de intrare

8 Dezafectarea

Cod de eroare	Descriere
F3	Controlul temperaturii conductei de evacuare
F6	Control de presiune înaltă (în modul de răcire)
H0	Anomalie la senzorul sistemului compresorului
H6	Anomalie la senzorul de poziție
H8	Anomalie la senzorul de tensiune/curent c.c.
H9	Anomalie la termistorul temperaturii din exterior
J3	Anomalie la termistorul conductei de evacuare
J6	Anomalie la termistorul schimbătorului de căldură exterior
L3	Eroare prin încălzirea pieselor electrice
L4	Creștea temperaturii aripioarei de radiație
L5	Supracurent instantaneu la inversor (c.c.)
P4	Anomalie la termistorul aripioarelor de radiație
F8	Eroare la temperatura internă a compresorului

8 Dezafectarea

NOTIFICARE

Nu încercați să dezmembrați sistemul pe cont propriu: dezmembrarea sistemului, tratarea agentului frigorific, a uleiului și a altor componente TREBUIE să se conformeze legislației în vigoare. Unitățile trebuie tratate într-o instalație specializată de tratament pentru reutilizare, reciclare și recuperare.

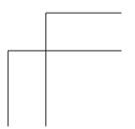
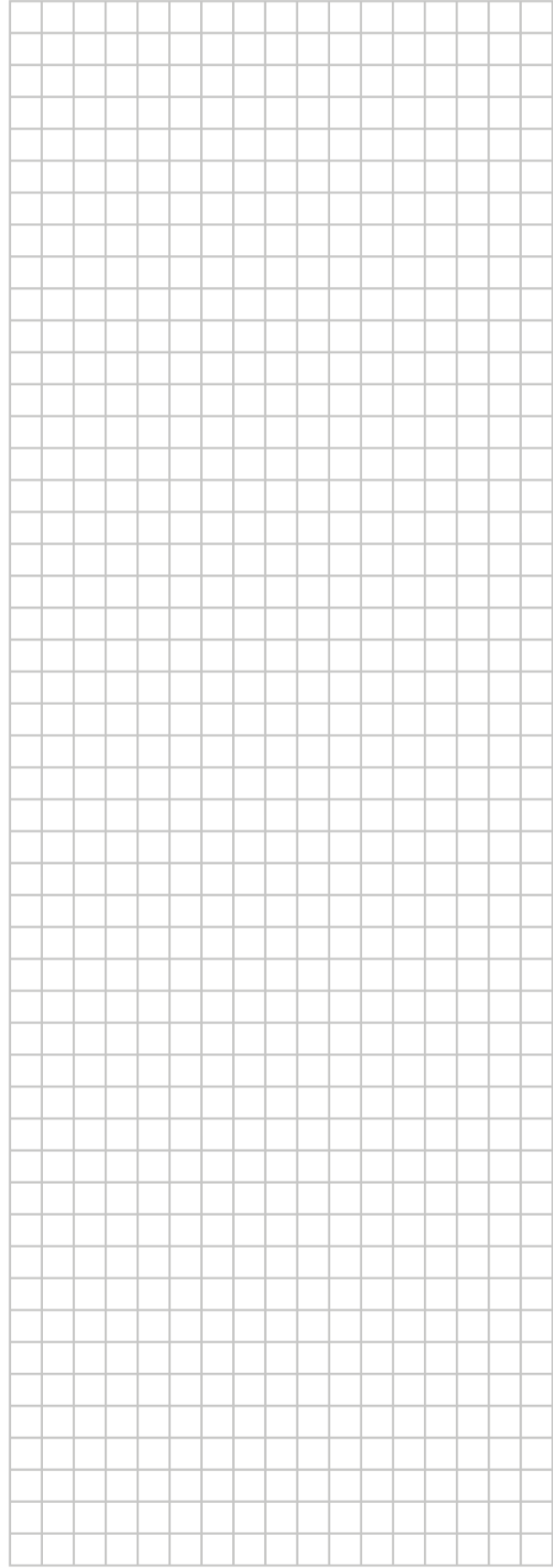
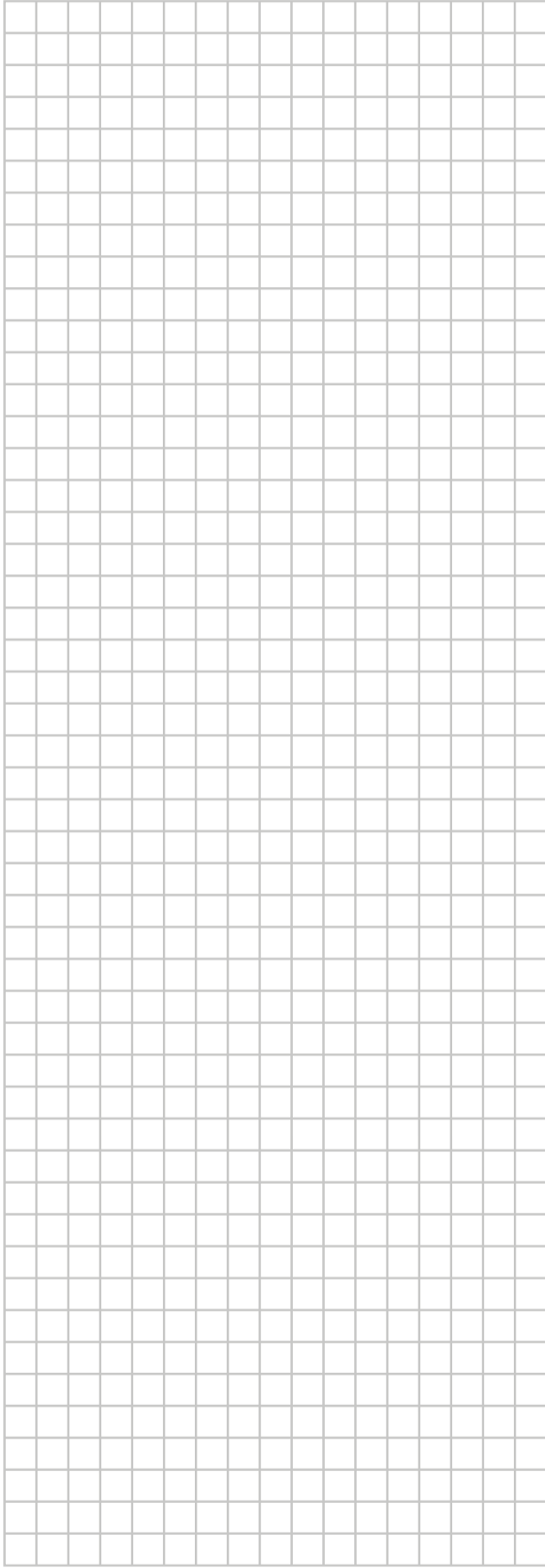
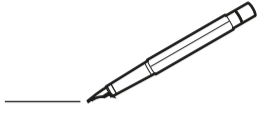
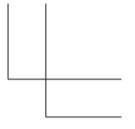
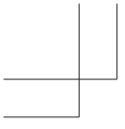

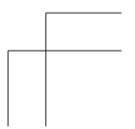
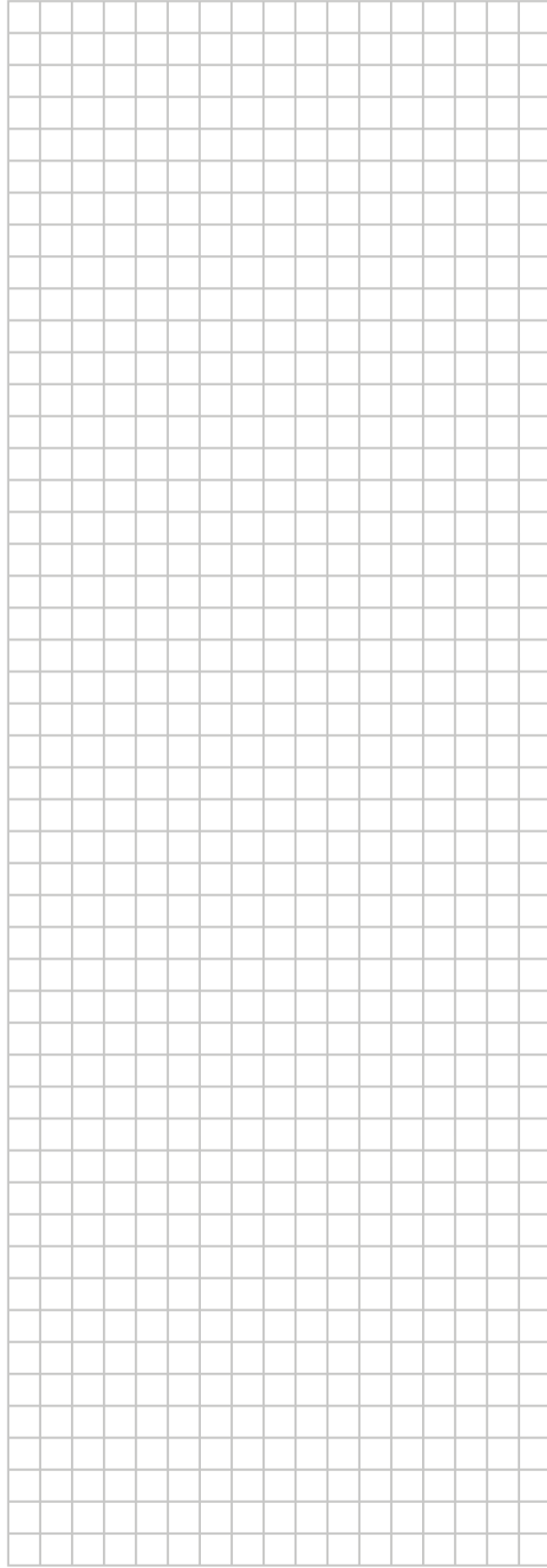
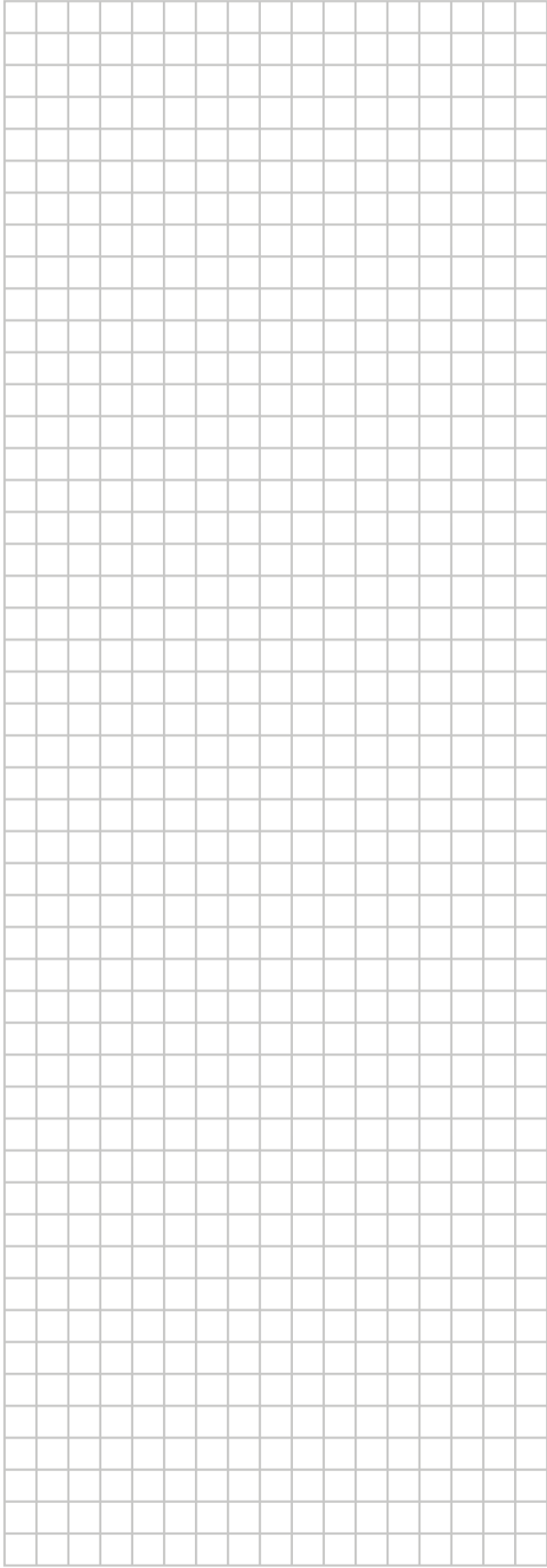
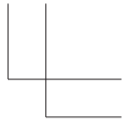
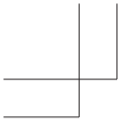

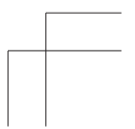
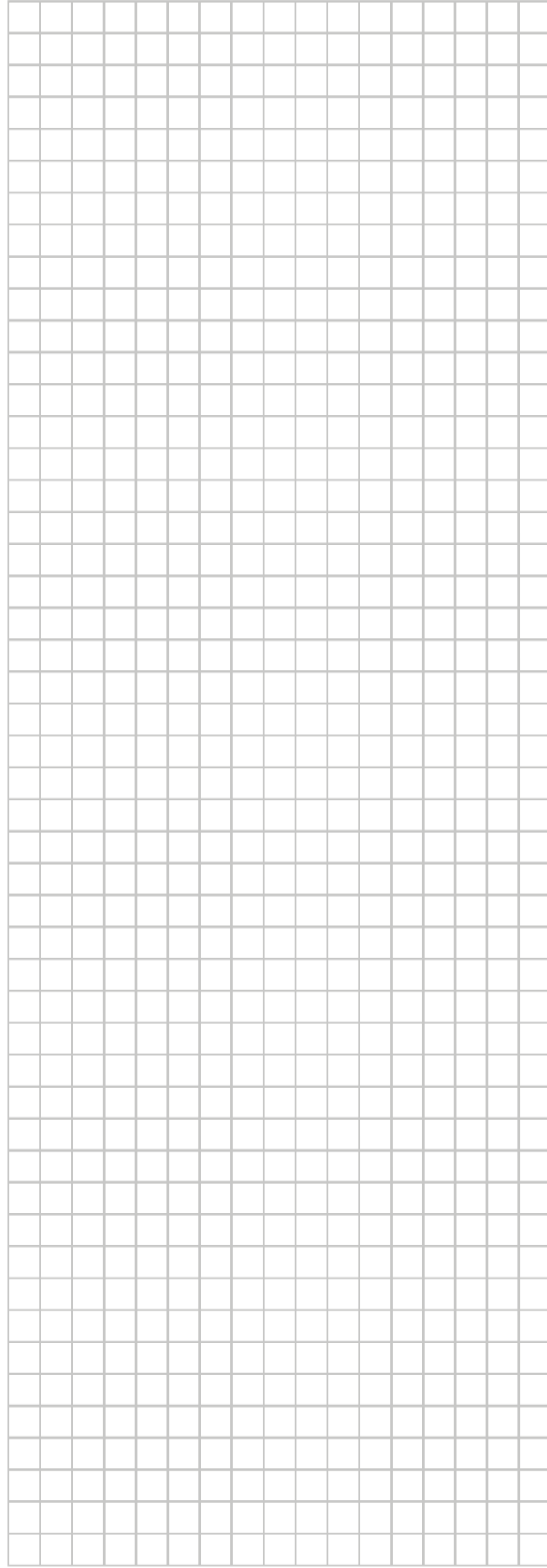
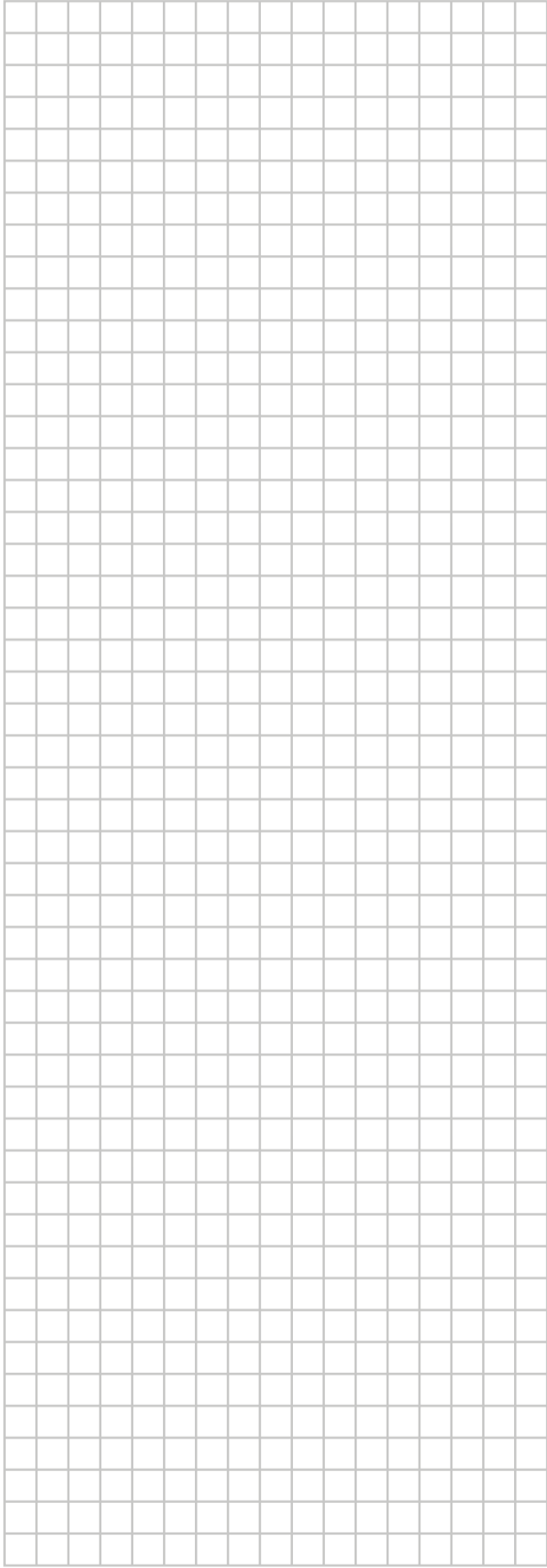
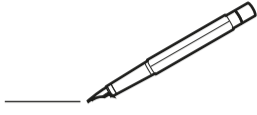
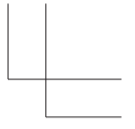
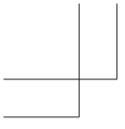

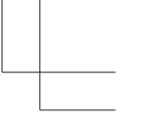
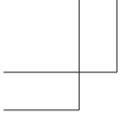

ERC



DAIKIN ISITMA VE SOĞUTMA SİSTEMLERİ SAN.TİC. A.Ş.
Gülsuyu Mahallesi, Fevzi Çakmak Caddesi, Burçak Sokak, No:20, 34848 Maltepe
İSTANBUL / TÜRKİYE
Tel: 0216 453 27 00
Faks: 0216 671 06 00
Çağrı Merkezi: 444 999 0
Web: www.daikin.com.tr

DAIKIN EUROPE N.V.

Zandvoordestraat 300, B-8400 Oostende, Belgium

3P520336-3E 2019.09

Copyright 2019 Daikin

