



# Manual de instalare

## Instalație de climatizare Daikin pentru încăperi



**FTXF50F5V1B**

Manual de instalare  
Instalație de climatizare Daikin pentru încăperi

**romană**

## Cuprins

<b>1</b>	<b>Despre documentație</b>	<b>2</b>
1.1	Despre acest document.....	2
<b>2</b>	<b>Instrucțiuni specifice de tehnica securității pentru instalator</b>	<b>2</b>
<b>3</b>	<b>Despre cutie</b>	<b>4</b>
3.1	Unitate interioară.....	4
3.1.1	Pentru a scoate accesoriile din unitatea interioară.....	4
<b>4</b>	<b>Despre unitate</b>	<b>5</b>
4.1	Configurația sistemului.....	5
4.2	Interval de funcționare.....	5
4.3	Despre adaptorul LAN wireless.....	5
4.3.1	Precauții la utilizarea adaptorului LAN wireless.....	5
4.3.2	Parametri de bază.....	5
<b>5</b>	<b>Instalarea unității</b>	<b>5</b>
5.1	Pregătirea locului de instalare.....	5
5.1.1	Cerințele locului de instalare pentru unitatea interioară.....	5
5.1.2	Cerințe suplimentare pentru locul de instalare a unității exterioare în regiuni cu climat rece.....	6
5.2	Deschiderea unității interioare.....	6
5.2.1	Pentru a scoate panoul frontal.....	6
5.2.2	Reinstalarea panoului frontal.....	6
5.2.3	Pentru a scoate grila frontală.....	6
5.2.4	Pentru a reinstala grila frontală.....	6
5.2.5	Pentru a scoate capacul cutiei cablajului electric.....	6
5.2.6	Pentru a deschide capacul pentru service.....	7
5.3	Montarea unității interioare.....	7
5.3.1	Pentru a instala placa de montare.....	7
5.3.2	Pentru a perfora un orificiu în perete.....	8
5.3.3	Pentru a scoate capacul orificiului conductei.....	8
5.3.4	Pentru a asigura scurgerea.....	8
<b>6</b>	<b>Instalarea tubulaturii</b>	<b>9</b>
6.1	Pregătirea tubulaturii de agent frigorific.....	9
6.1.1	Cerințele tubulaturii de agent frigorific.....	9
6.1.2	Izolarea tubulaturii de agent frigorific.....	10
6.2	Racordarea tubulaturii de agent frigorific.....	10
6.2.1	Indicații la racordarea tubulaturii de agent frigorific.....	10
6.2.2	Pentru a conecta tubulatura agentului frigorific la unitatea interioară.....	10
6.3	Verificarea tubulaturii de agent frigorific.....	10
6.3.1	Pentru a verifica existența scurgerilor.....	10
6.3.2	Efectuarea uscării cu vid.....	11
<b>7</b>	<b>Instalația electrică</b>	<b>11</b>
7.1	Specificațiile componentelor standard de cablaj.....	11
7.2	Pentru a conecta cablajul electric la unitatea interioară.....	11
<b>8</b>	<b>Finalizarea instalării unității interioare</b>	<b>12</b>
8.1	Pentru a izola tubulatura de evacuare, tubulatura agentului frigorific și cablul de interconectare.....	12
8.2	Pentru a trece conductele prin orificiul în perete.....	12
8.3	Pentru a fixa unitatea pe placa de montare.....	13
<b>9</b>	<b>Configurare</b>	<b>13</b>
9.1	Pentru a seta un canal diferit al receptorului de semnal infraroșu al unității interioare.....	13
<b>10</b>	<b>Dare în exploatare</b>	<b>13</b>
10.1	Lista de verificare înainte de darea în exploatare.....	13
10.2	Efectuarea probei de funcționare.....	14
10.2.1	Pentru a efectua o probă de funcționare în sezonul de iarnă.....	14
<b>11</b>	<b>Dezafectare</b>	<b>14</b>

<b>12</b>	<b>Date tehnice</b>	<b>15</b>
12.1	Schema de conexiuni.....	15
12.1.1	Legenda schemei de conexiuni unificate.....	15

## 1 Despre documentație

### 1.1 Despre acest document



#### INFORMAȚIE

Asigurați-vă că utilizatorul are documentația tipărită și rugați-l să o păstreze pentru consultare ulterioară.

#### Publicul țintă

Instalatori autorizați



#### INFORMAȚIE

Acest aparat este destinat utilizării de către utilizatori instruiți sau experți în magazine, în industria ușoară sau în ferme sau utilizării în scop comercial sau privat de către persoane nespecializate.

#### Setul de documentație

Acest document face parte dintr-un set de documentație. Setul complet este format din:

- **Măsuri generale de protecție:**
  - Instrucțiuni de tehnica securității care trebuie citite înainte de instalare
  - Format: hârtie (în cutia unității interioare)
- **Manualul de instalare a unității interioare:**
  - Instrucțiuni de instalare
  - Format: hârtie (în cutia unității interioare)
- **Ghidul de referință al instalatorului:**
  - Pregătirea instalării, bune practici, date de referință,...
  - Format: fișiere digitale la adresa <https://www.daikin.eu>. Folosiți funcția de căutare 🔍 pentru a găsi modelul dvs.

Cea mai recentă revizuire a documentației furnizate este publicată pe site-ul web Daikin regional și este disponibilă prin distribuitor.

Instrucțiunile originale sunt scrise în limba engleză. Toate versiunile în alte limbi sunt traduceri ale instrucțiunilor originale.

#### Date tehnice

- Un **subset** al celor mai recente date tehnice este disponibil pe pagina web Daikin regională (accesibilă publicului).
- **Setul complet** al celor mai recente date tehnice este disponibil la Daikin Business Portal (se cere autentificare).

## 2 Instrucțiuni specifice de tehnica securității pentru instalator

Respectați întotdeauna următoarele instrucțiuni și reglementări de tehnica securității.

Instalarea unității (vezi "**5 Instalarea unității**" ▶ 5)



#### AVERTIZARE

Instalarea va fi efectuată de un instalator, alegerea materialelor și instalației trebuie să se conformeze legislației aplicabile. În Europa, standardul aplicabil este EN378.

## 2 Instrucțiuni specifice de tehnica securității pentru instalator

Locul de instalare (vezi "5.1 Pregătirea locului de instalare" ▶ 5])



### ATENȚIE

- Verificați dacă locul de instalare poate susține greutatea unității. Instalarea necorespunzătoare este periculoasă. Ea poate cauza de asemenea vibrații sau zgomote de funcționare neobișnuite.
- Asigurați un spațiu suficient de service.
- NU instalați unitatea astfel încât să fie în contact cu un tavan sau un perete, acest lucru putând cauza vibrații.



### AVERTIZARE

Aparatul trebuie depozitat într-o încăpere fără surse de aprindere cu funcționare continuă (de exemplu: flacăra deschisă, aparat cu gaz în funcțiune sau încălzitor electric în funcțiune).

Racordarea tubulaturii de agent frigorific (vezi "6.2 Racordarea tubulaturii de agent frigorific" ▶ 10])



### ATENȚIE

- Fără lipire sau sudură la fața locului pentru unitățile cu încărcătură de agent frigorific R32 în timpul transportului.
- În timpul instalării sistemului de răcire, îmbinarea pieselor cu cel puțin o parte încărcată va fi executată luând în considerare următoarele cerințe: în interiorul spațiilor ocupate nu sunt permise îmbinări permanente pentru agentul frigorific R32, cu excepția îmbinărilor executate la fața locului care conectează direct unitatea interioară de tubulatură. Îmbinările executate la fața locului care conectează direct tubulatura de unitatea interioară vor fi de tip nepermanent.



### NOTIFICARE

- Utilizați piulița olandeză fixată pe unitate.
- Pentru a preveni scăpările de gaz, aplicați agent frigorific numai pe interiorul evazării. Utilizați ulei frigorific pentru R32 (FW68DA).
- NU reutilizați îmbinările.



### NOTIFICARE

- NU utilizați uleiuri minerale la piesa mandrinată.
- NU reutilizați tubulatura de la instalațiile anterioare.
- Nu instalați NICIODATĂ un uscător la această unitate R32 pentru a-i garanta durata de viață. Materialul de uscare se poate dizolva deteriorând sistemul.



### AVERTIZARE

Racordați în siguranță tubulatura agentului frigorific înainte de a pune în funcțiune compresorul. Dacă tubulatura de agent frigorific NU este racordată și ventilul de închidere este deschis când compresorul funcționează, va fi aspirat aer. Asta va cauza presiuni anormale în ciclul de răcire, putând duce la deteriorarea echipamentului și chiar accidentări.



### ATENȚIE

- Mandrinarea incompletă poate cauza scăpări de agent frigorific gaz.
- NU reutilizați mufele. Utilizați mufe noi pentru a preveni scăpările de agent frigorific.
- Utilizați piulițele olandeze livrate cu unitatea. Utilizarea unor piulițe olandeze diferite poate cauza scăpări de agent frigorific.



### ATENȚIE

NU deschideți ventilele înainte de finalizarea mandrinării. Aceasta ar cauza scăpări de agent frigorific.



### PERICOL: RISC DE EXPLOZIE

NU deschideți ventilele de închidere înainte de terminarea uscării cu vid.

Încărcarea agentului frigorific (vezi Încărcarea agentului frigorific)



### AVERTIZARE

- Agentul frigorific din interiorul unității este ușor inflamabil, dar în mod normal NU se scurge. Dacă agentul frigorific scapă în încăpere și vine în contact cu flacăra de la un arzător, un încălzitor, sau o mașină de gătit, acest lucru poate cauza incendiu, sau formarea unui gaz nociv.
- Opriti toate dispozitivele de încălzire combustibile, aerisiți încăperea, și luați legătura cu distribuitorul de la care ați cumpărat unitatea.
- Nu folosiți unitatea până ce persoana autorizată pentru service nu confirmă remediarea piesei cu scurgeri de agent frigorific.



### AVERTIZARE

- Utilizați numai R32 ca agent frigorific. Alte substanțe pot provoca explozii și accidente.
- R32 conține gaze fluorurate cu efect de seră. Valoarea sa potențială de încălzire globală (GWP) este de 675. NU eliberați aceste gaze în atmosferă.
- Când încărcați cu agent frigorific, purtați întotdeauna mănuși și ochelari de protecție.



### NOTIFICARE

Pentru a evita defectarea compresorului, NU încărcați mai mult decât cantitatea specificată de agent frigorific.



### AVERTIZARE

Nu atingeți NICIODATĂ agentul frigorific scurs accidental. Acest lucru ar putea cauza răniri grave datorită degerăturii.

Instalația electrică (vezi "7 Instalația electrică" ▶ 11])



### AVERTIZARE

Aparatul TREBUIE instalat în conformitate cu reglementările naționale privind cablarea.



### AVERTIZARE

- Întreaga cablare TREBUIE executată de un electrician autorizat și TREBUIE să se conformeze reglementărilor naționale pentru cablări.
- Efectuați conexiunile electrice la cablajul fix.
- Toate componentele procurate la fața locului și întreaga construcție electrică TREBUIE să se conformeze legislației în vigoare.

## 3 Despre cutie

### AVERTIZARE

- Dacă la rețeaua de alimentare lipsește o fază sau este greșit nului, echipamentul se poate defecta.
- Stabiliți împământarea corectă. NU conectați împământarea unității la o conductă de utilități, la un circuit absorbant de impulsuri sau la o linie de împământare telefonică. Legarea incompletă la pământ poate cauza electrocutare.
- Instalați siguranțele sau disjunctoarele necesare.
- Fixați cablajul electric cu cleme pentru ca acesta să NU intre în contact cu tubulatura sau cu margini ascuțite, în special pe partea cu presiune înaltă.
- NU utilizați fire izolate cu bandă, prelungitoare sau conexiuni de la un sistem în stea. Pot provoca supraîncălzirea, șocuri de rețea sau incendii.
- NU instalați un condensator compensator de fază, deoarece această unitate este echipată cu un invertor. Un condensator compensator de fază va reduce randamentul și poate provoca accidente.

### AVERTIZARE

Utilizați ÎNTOTDEAUNA cablu multifilar pentru cablurile de alimentare.

### AVERTIZARE

Utilizați un întreruptor de tip separare de contact la toți polii, cu o separare de cel puțin 3 mm între punctele de contact ceea ce asigură deconectarea completă la suprațiensiune de categoria a III-a.

### AVERTIZARE

Dacă cordonul de alimentare este deteriorat, acesta TREBUIE înlocuit de fabricant, agentul de service sau de persoane similare calificate pentru a evita pericolele.

### AVERTIZARE

NU conectați cablul de alimentare la unitatea interioară. Acest lucru poate cauza electrocutări sau incendii.

### AVERTIZARE

- Nu folosiți în interiorul produsului piese electrice procurate local.
- NU derivați alimentarea de la rețea pentru pompa de evacuare, etc., de la regleta de conexiuni. Acest lucru poate cauza electrocutări sau incendii.

### AVERTIZARE

Feriți cablajul de interconectare de conductele de cupru fără izolare termică, deoarece acestea vor fi foarte fierbinți.

### PERICOL: RISC DE ELECTROCUTARE

Toate piesele electrice (inclusiv termistorii) sunt alimentate de la rețea. NU le atingeți cu mâna goală.

### PERICOL: RISC DE ELECTROCUTARE

Deconectați alimentarea de la rețea mai mult de 10 minute și măsurați tensiunea la bornele condensatoarelor circuitului principal sau ale componentelor electrice înainte de service. Tensiunea trebuie să fie mai mică de 50 V c.c. înainte de a putea atinge componentele electrice. Pentru amplasarea bornelor, consultați schema de conexiuni.

Finalizarea instalării unității interioare (vezi Finalizarea instalării unității exterioare)



### PERICOL: RISC DE ELECTROCUTARE

- Asigurați-vă că sistemul este legat la pământ în mod corespunzător.
- Decuplați alimentarea de la rețea înainte de a efectua operațiile de service.
- Instalați capacul cutiei de distribuție înainte de a cupla alimentarea de la rețea.

Darea în exploatare (vezi "10 Dare în exploatare" ▶ 13)



### PERICOL: RISC DE ELECTROCUTARE



### PERICOL: RISC DE ARSURI/OPĂRIRE



### ATENȚIE

NU efectuați proba de funcționare în timp ce lucrați la unitatea(ățile) interioară(e).

La efectuarea probei de funcționare, va funcționa NU NUMAI unitatea exterioară, dar și unitatea interioară racordată. Lucrul la o unitate interioară în timpul efectuării probei de funcționare este periculos.



### ATENȚIE

Nu introduceți degetele, tije sau orice alte obiecte în priză sau în orificiul de evacuare a aerului. NU scoateți apărătoarea ventilatorului. Când ventilatorul se rotește cu turații mari, poate cauza accidentări.



### A2L AVERTIZARE: MATERIAL UȘOR INFLAMABIL

Agentul frigorific din interiorul acestei unități este ușor inflamabil.

## 3 Despre cutie

### 3.1 Unitate interioară



#### INFORMAȚIE

Următoarele figuri sunt exemple și pot să NU se potrivească exact cu configurația sistemului dvs.

#### 3.1.1 Pentru a scoate accesoriile din unitatea interioară

1 Scoateți:

- sacul cu accesorii aflat la fundul pachetului,
- placa de montare fixată pe partea din spate a unității interioare.
- autocolantul SSID de rezervă situat pe grila frontală.

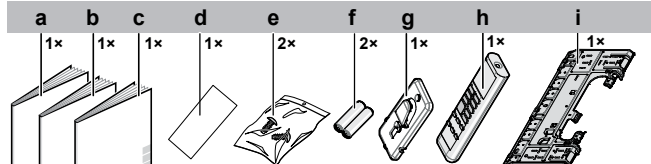

- a Manual de instalare
- b Manual de exploatare
- c Măsurile generale de protecție
- d Autocolant de rezervă SSID
- e Șurub de fixare a unității interioare (M4x12L). Consultați "8.3 Pentru a fixa unitatea pe placa de montare" ▶ 13].
- f Baterie uscată AAA.LR03 (alcalină) pentru interfața utilizatorului
- g Suport pentru telecomanda fără fir (interfața utilizator)
- h Telecomanda fără fir (interfața utilizatorului)
- i Placă de montare

- 2 Autocolant de rezervă SSID. NU aruncați autocolantul de rezervă. Păstrați-l într-un loc sigur în cazul în care este necesar în viitor (de ex., în cazul în care grila frontală este înlocuită, prindeți-o de grila frontală nouă).

## 4 Despre unitate



### A2L AVERTIZARE: MATERIAL UȘOR INFLAMABIL

Agentul frigorific din interiorul acestei unități este ușor inflamabil.

### 4.1 Configurația sistemului



#### INFORMAȚIE

Următoarele figuri sunt exemple și pot să NU se potrivească exact cu configurația sistemului dvs.

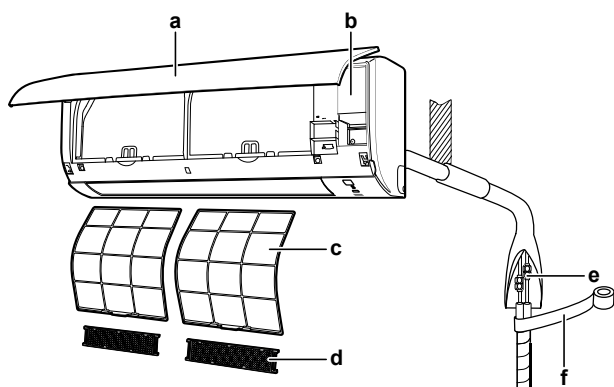

- a Unitate interioară
- b Capacul pentru întreținere
- c Filtru de aer
- d Filtru de dezodorizare de titan-apatit și cu particule de argint
- e Tubulatura de agent frigorific, furtun de scurgere și cablu de interconectare
- f Bandă izolatoare

### 4.2 Interval de funcționare

Pentru o exploatare eficientă și în condiții de siguranță, folosiți sistemul în următoarele domenii de temperatură și umiditate.

### 4.3 Despre adaptorul LAN wireless

Pentru specificații detaliate, instrucțiuni de instalare, metode de setare, întrebări frecvente, declarația de conformitate și cea mai recentă versiune a acestui manual, vizitați [app.daikineurope.com](http://app.daikineurope.com).



#### INFORMAȚIE: Declarație de conformitate

- Daikin Europe N.V. declară că tipul de echipament radio din interiorul acestei unități este în conformitate cu Directiva 2014/53/UE și S.I. 2017/1206: Radio Equipment Regulations 2017.
- Această unitate este considerată echipament combinat în conformitate cu definiția Directivei 2014/53/UE și S.I. 2017/1206: Radio Equipment Regulations 2017.

### 4.3.1 Precauții la utilizarea adaptorului LAN wireless

NU utilizați lângă:

- **Echiptamente medicale.** De ex., persoanele care utilizează stimulatori cardiace sau defibrilatoare. Acest produs poate provoca interferențe electromagnetice.
- **Echiptamente de control automat.** De ex., uși automate sau echipamente de alarmă de incendiu. Acest produs poate cauza comportamentul defectuos al echipamentului.
- **Cuptor cu microunde.** Poate afecta comunicațiile LAN wireless.

### 4.3.2 Parametri de bază

Ce	Valoare
Bandă de frecvență	2400 MHz~2483,5 MHz
Protocol radio	IEEE 802.11b/g/n
Canal de frecvență radio	1~13
Putere de ieșire	13 dBm
Putere radiată efectivă	15 dBm (11b) / 14 dBm (11g) / 14 dBm (11n)
Alimentare de la rețea	c.c. 14 V/100 mA

## 5 Instalarea unității

### 5.1 Pregătirea locului de instalare



#### AVERTIZARE

Aparatul trebuie depozitat într-o încăpăre fără surse de aprindere cu funcționare continuă (de exemplu: flacără deschisă, aparat cu gaz în funcțiune sau încălzitor electric în funcțiune).



#### AVERTIZARE

Aparatul folosind agent frigorific R32 va fi păstrat astfel încât să se prevină deteriorarea mecanică, și într-o încăpăre bine ventilată fără surse de aprindere cu funcționare continuă (de ex.: flacără deschisă, un aparat cu gaz în funcțiune sau un încălzitor electric în funcțiune). Dimensiunea încăperii trebuie să fie cea specificată în Măsurile generale de protecție.

#### 5.1.1 Cerințele locului de instalare pentru unitatea interioară



#### INFORMAȚIE

Nivelul de presiune sonoră este mai mic de 70 dBA.

- **Debitul aerului.** Asigurați-vă că nimic nu blochează fluxul de aer.
- **Evacuarea.** Asigurați-vă că apa de condensare se poate evacua corespunzător.
- **Izolarea peretelui.** Când condițiile de la perete depășesc 30°C și umiditatea relativă de 80%, sau dacă aerul proaspăt este antrenat spre perete, atunci este necesară o izolație suplimentară (spumă de polietilenă cu grosimea minimă de 10 mm).
- **Rezistența pereților.** Verificați dacă perețele sau podeaua sunt suficient de rezistente pentru a susține greutatea unității. Dacă există riscuri, întăriți perețele sau podeaua înainte de a instala unitatea.
- **Distanțare.** Instalați unitatea la cel puțin 1,8 m de podea și țineți cont de următoarele cerințe pentru distanțele dintre pereți și plafon:

## 5 Instalarea unității

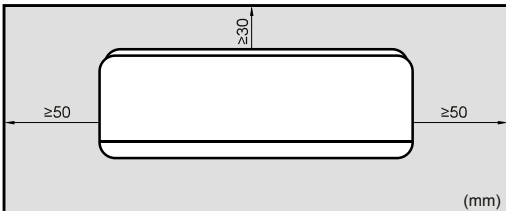

### 5.1.2 Cerințe suplimentare pentru locul de instalare a unității exterioare în regiuni cu climat rece

Protejați unitatea împotriva căderilor directe de zăpadă și aveți grijă ca unitatea exterioară să nu fie NICIODATĂ înghețată.

În zonele cu căderi masive de zăpadă este foarte important să alegeți un amplasament în care zăpada NU va afecta unitatea. Dacă există posibilitatea ca zăpada să cadă din lateral, asigurați-vă că serpentina schimbătorului de căldură NU este afectată de zăpadă. Dacă este necesar, montați un capac protector pentru zăpadă sau o copertină și un piedestal.

## 5.2 Deschiderea unității interioare

### 5.2.1 Pentru a scoate panoul frontal

- 1 Țineți panoul frontal de umerii panoului pe ambele părți și deschideți-l.

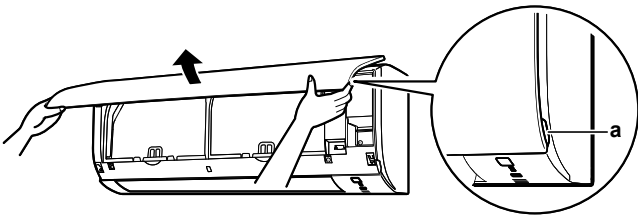

a Urechile panoului

- 2 Scoateți panoul frontal glisându-l spre stânga sau spre dreapta și trăgându-l spre dvs.

**Rezultat:** Axul panoului frontal de pe 1 parte se va deconecta.

- 3 Deconectați axul panoului frontal de pe cealaltă parte în același mod.

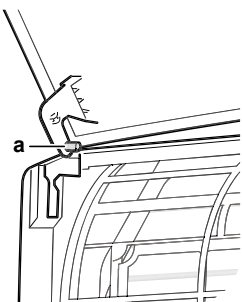

a Axul panoului frontal

### 5.2.2 Reinstalarea panoului frontal

- 1 Fixați panoul frontal. Aliniați axele cu fantele și împingeți-le până la fund.
- 2 Închideți încet panoul frontal și apăsați pe ambele laturi și la centru.

### 5.2.3 Pentru a scoate grila frontală



#### ATENȚIE

Purtați echipamente adecvate de protecție personală (mănuși de protecție, ochelari de protecție etc.) la instalarea, întreținerea sau deservirea sistemului.

- 1 Îndepărtați panoul frontal pentru a scoate filtrul de aer.
- 2 Scoateți 2 șuruburi (clasa 20~35) sau 3 șuruburi (clasa 50~71) de pe grila frontală.
- 3 Împingeți în jos cele 3 cârlige superioare marcate cu un simbol cu 3 cercuri.

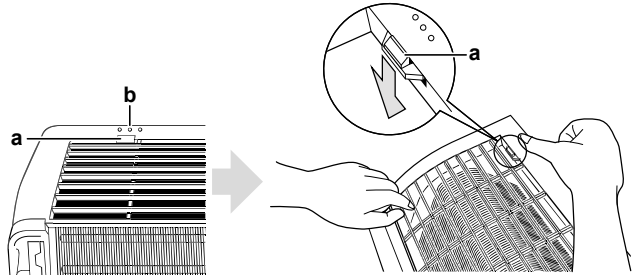

a Cârlig superior

b Simbol cu 3 cercuri

- 4 Vă recomandăm să deschideți clapeta înainte de a scoate grila frontală.
- 5 Plasați ambele mâini sub centrul grilei frontale, împingeți-o în sus și apoi spre dvs.

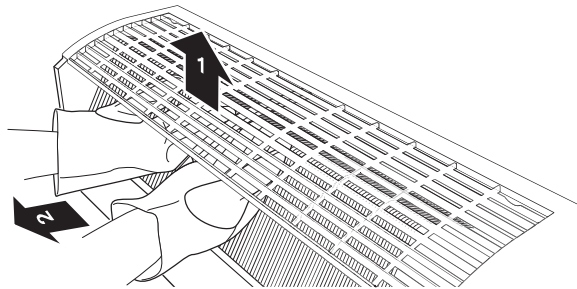

### 5.2.4 Pentru a reinstala grila frontală

- 1 Instalați grila frontală și cuplați ferm cele 3 cârlige de sus.
- 2 Instalați la loc cele 2 șuruburi pe grila frontală.
- 3 Instalați filtrul de aer și apoi montați panoul frontal.

### 5.2.5 Pentru a scoate capacul cutiei cablajului electric

**Condiție prealabilă:** Scoateți grila frontală.

- 1 Scoateți 1 șurub din cutia cablajului electric.
- 2 Deschideți capacul cutiei cablajului electric trăgând de proeminența din partea de sus a capacului.
- 3 Deblocați urechea de pe partea de jos și scoateți capacul cutiei cablajului electric.

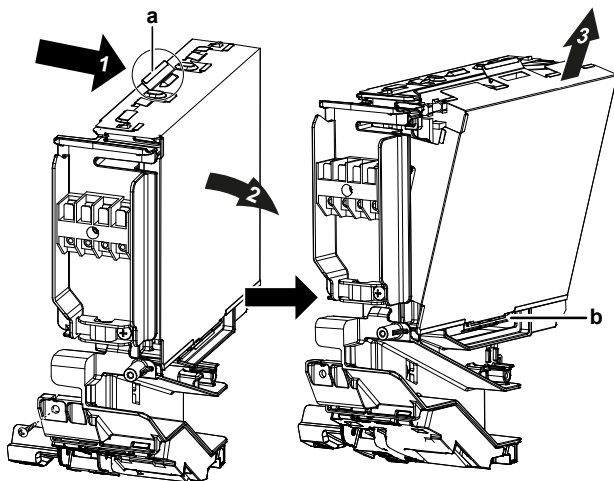

a Proeminența din partea de sus a capacului  
b Ureche

### 5.2.6 Pentru a deschide capacul pentru service

- 1 Desfaceți 1 șurub de la capacul pentru service.
- 2 Trageți afară orizontal capacul pentru service, îndepărtându-l de unitate.

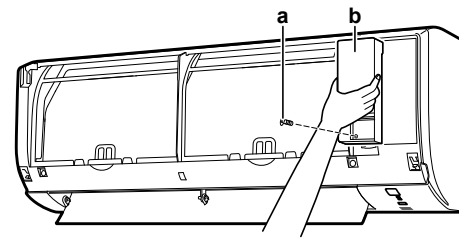

a Șurubul capacului pentru service  
b Capac pentru service

## 5.3 Montarea unității interioare

### 5.3.1 Pentru a instala placa de montare

- 1 Instalați temporar placa de montare.
- 2 Orizontalizați placa de montare.
- 3 Marcați centrele punctelor de perforare pe perete folosind o ruletă. Plasați capătul ruletei la simbolul "▷".
- 4 Finalizați instalarea fixând placa de montare pe perete cu ajutorul șuruburilor M4×25L (procurare la fața locului).

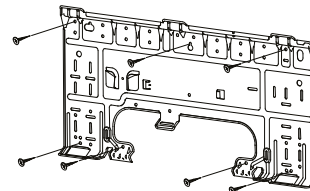

#### INFORMAȚIE

Capacul demontat al orificiului conductei poate fi păstrat în buzunarul plăcii de montare.

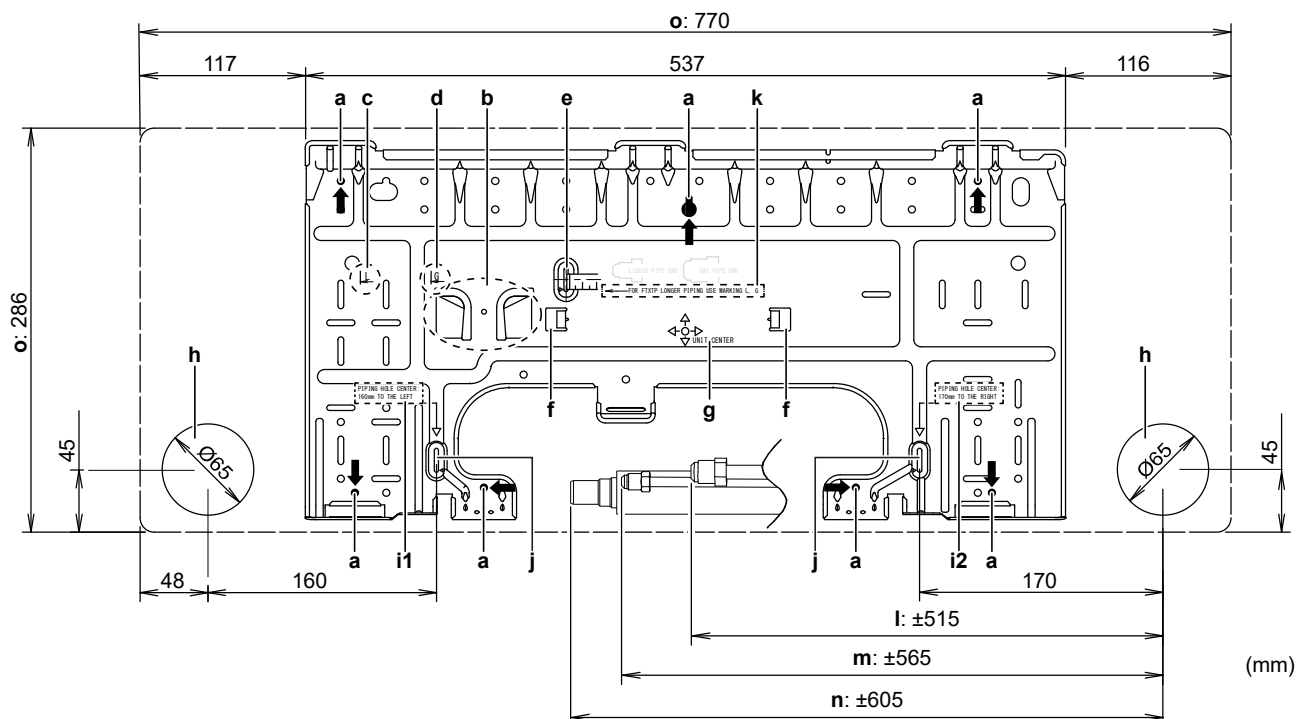

a Locuri de fixare recomandate pentru placa de montare  
b Buzunar pentru capacul orificiului conductei  
c Capătul conductei de lichid  
d Capătul conductei de gaz  
e Folosiți ruleta așa cum este prezentat  
f Urechi pentru plasarea unei nivele cu bulă de aer  
g Centrul unității  
h Orificiu pentru tubulatura încăstrată Ø65 mm

i1 Centrul orificiului pentru tubulatură: 160 mm spre stânga  
i2 Centrul orificiului pentru tubulatură: 170 mm spre dreapta  
j Poziția pentru măsurarea cu ruleta la simbolul "▷"  
k Pentru capătul conductei FTXTX utilizați marcajul "L" și "G"  
l Lungimea conductei de gaz  
m Lungimea conductei de lichid  
n Lungimea furtunului de golire  
o Conturul unității

## 5 Instalarea unității

### 5.3.2 Pentru a perfora un orificiu în perete

#### ATENȚIE

Pentru pereți care conțin un cadru metalic sau o placă metalică, aveți grijă să folosiți o conductă încastrată în perete și un capac de perete în orificiul de traversare pentru a preveni posibile supraîncălziri, electrocutări, sau incendii.

#### NOTIFICARE

Aveți grijă să etanșați golurile din jurul conductelor cu material de etanșare (procurare la fața locului), pentru a preveni scurgerile de apă.

- 1 Perforați în perete un orificiu de traversare de 65 mm cu pantă descendentă spre exterior
- 2 Introduceți în orificiu o conductă încastrată în perete.
- 3 Introduceți un capac de perete pe conducta de perete.

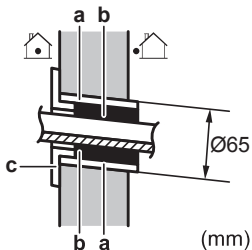

- a Conductă încastrată în perete
- b Chit
- c Capac pentru orificiul din perete

- 4 NU uitați să etanșați golurile cu chit după finalizarea cablajului, a tubulaturii de agent frigorific și a tubulaturii de evacuare.

### 5.3.3 Pentru a scoate capacul orificiului conductei

#### INFORMAȚIE

Pentru a racorda tubulatura pe partea dreaptă dreapta jos, partea stângă, sau stânga jos, capacul orificiului conductei TREBUIE scos.

- 1 Tăiați capacul orificiului conductei dinspre interiorul grilei frontale cu un ferestrău de traforaj.

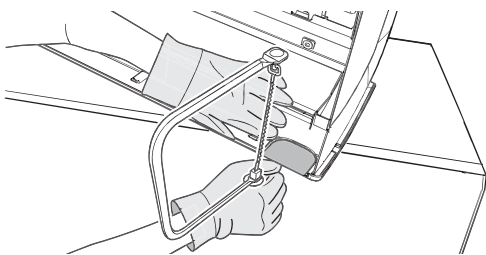

- 2 Îndepărtați bavurile de pe secțiunea tăieturii cu o pilă subțire semicirculară.

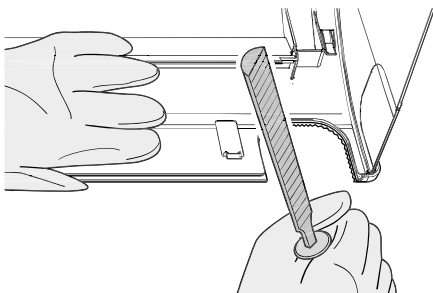

#### NOTIFICARE

NU folosiți clești pentru a scoate capacul orificiului conductei, aceasta putând deteriora grila frontală.

### 5.3.4 Pentru a asigura scurgerea

Asigurați-vă că apa de condensare se poate evacua corespunzător. Aceasta implică:

- Instrucțiuni generale
- Racordarea tubulaturii de evacuare la unitatea interioară
- Depistarea scăpărilor de apă

#### Instrucțiuni generale

- **Lungimea conductei.** Mențineți tubulatura de evacuare cât mai scurtă posibil.
- **Dimensiunea conductei.** Dacă este nevoie de un prelungitor de furtun de evacuare sau tubulatură de evacuare încastrată, utilizați piese corespunzătoare care se potrivesc cu capătul din față al furtunului.

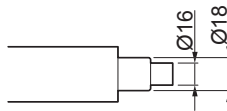

#### NOTIFICARE

- Instalați furtunul de evacuare cu pantă descendentă.
- Trapele NU sunt permise.
- Nu puneți capătul furtunului în apă.

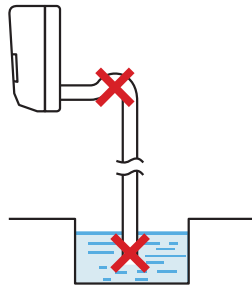

- **Prelungitor de furtun de evacuare.** Pentru a prelungi furtunul de evacuare, utilizați un furtun furnizat la fața locului cu Ø16 mm interior. NU uitați să utilizați un tub termoizolant pe partea din interior a furtunului prelungitor.

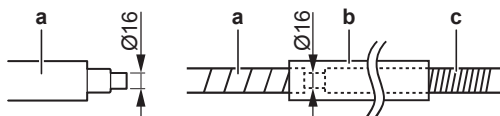

- a Furtun de evacuare furnizat cu unitatea interioară
- b Tub de izolație termică (procurare la fața locului)
- c Prelungitor de furtun de evacuare

- **Conductă de policlorură de vinil rigid.** Când racordați o conductă de policlorură de vinil rigid (Ø13 mm nominal) direct la furtunul de evacuare, ca la tubulatura încastrată, utilizați un ștuț de evacuare procurat la fața locului (Ø13 mm nominal).

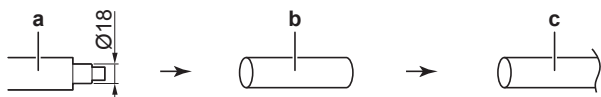

- a Furtun de evacuare furnizat cu unitatea interioară
- b Ștuț de evacuare de Ø13 mm nominal (procurare la fața locului)
- c Conductă de policlorură de vinil rigid (procurare la fața locului)

- **Condensarea.** Luați măsuri împotriva condensării. Izolați tubulatura de evacuare completă din clădire.

- 1 Introduceți furtunul de evacuare în conducta de evacuare așa cum este prezentat în figura următoare, pentru a NU putea fi tras afară din conducta de evacuare.

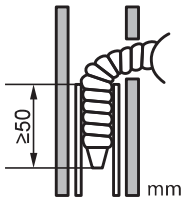

### Pentru a racorda tubulatura pe partea dreaptă, dreapta spate sau dreapta jos

#### **i** INFORMAȚIE

Implicit din fabrică tubulatura este pe partea dreaptă. Pentru tubulatura din partea stânga, scoateți tubulatura din partea dreaptă și instalați-o în partea stângă.

- 1 Atașați cu bandă de vinil adezivă furtunul de evacuare de partea de jos a conductelor de agent frigorific.
- 2 Înfășurați împreună cu bandă izolantă furtunul de evacuare și conductele de agent frigorific.

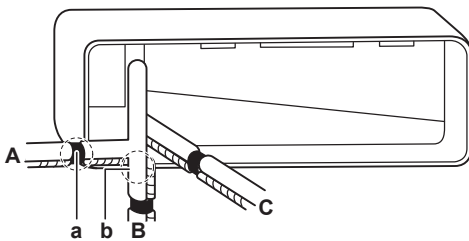

- A Tubulatura din dreapta
- B Tubulatura din dreapta-jos
- C Tubulatura din dreapta-spate
- a Scoateți capatul orificiului conductei aici pentru tubulatura din partea dreaptă
- b Scoateți capatul orificiului conductei aici pentru tubulatura din dreapta jos

### Pentru a conecta tubulatura în partea stângă, în stânga spate sau în stânga jos

#### **i** INFORMAȚIE

Implicit din fabrică tubulatura este pe partea dreaptă. Pentru tubulatura din partea stânga, scoateți tubulatura din partea dreaptă și instalați-o în partea stângă.

- 1 Scoateți șurubul de fixare a izolației de pe dreapta și scoateți furtunul de evacuare.
- 2 Scoateți dopul de evacuare pe partea stângă și fixați-l la partea dreaptă.

#### **!** NOTIFICARE

NU aplicați ulei de ungere (ulei frigorific) pe dopul de golire când îl introduceți. Dopul de evacuare se poate deteriora și poate cauza scurgeri pe la dop.

- 3 Introduceți furtunul de evacuare și nu uitați să-l strângeți cu șurubul de fixare; în caz contrar pot apărea scurgeri de apă.

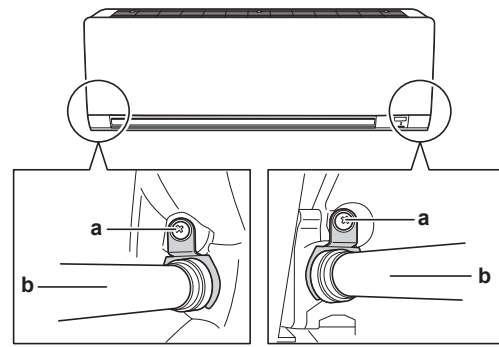

- a Șurub de fixare a izolației
- b Furtun de scurgere

- 4 Atașați furtunul de evacuare la partea de jos a tubulaturii de agent frigorific utilizând bandă de vinil adezivă.

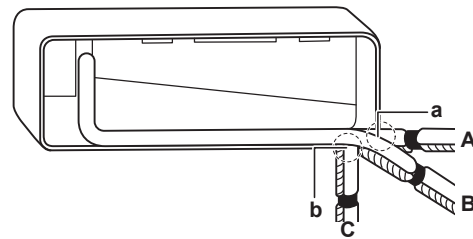

- A Tubulatura din stânga
- B Tubulatura din stânga-spate
- C Tubulatura din stânga-jos
- a Scoateți capatul orificiului conductei aici pentru tubulatura din partea stângă
- b Scoateți capatul orificiului conductei aici pentru tubulatura din stânga jos

### Depistarea scăpărilor de apă

- 1 Scoateți filtrele de aer.
- 2 Turnați treptat aproximativ 1 l de apă în tava de evacuare, și verificați eventualele scăpări de apă.

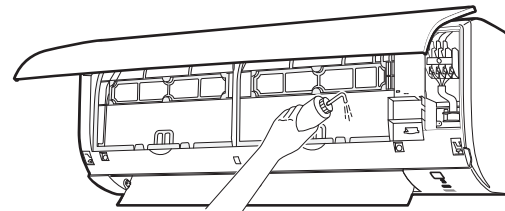

## 6 Instalarea tubulaturii

### 6.1 Pregătirea tubulaturii de agent frigorific

#### 6.1.1 Cerințele tubulaturii de agent frigorific

#### **!** NOTIFICARE

Tubulatura și celelalte componente sub presiune trebuie să fie adecvate pentru agentul frigorific. Utilizați cupru fără sudură, dezoxidat cu acid fosforic pentru tubulatura de agent frigorific.

- Materialele străine din interiorul conductelor (inclusiv uleiurile de fabricație) trebuie să fie  $\leq 30$  mg/10 m.

#### Diametrul tubulaturii de agent frigorific

Utilizați aceleași diametre ca racordurile de pe unitățile exterioare:

## 6 Instalarea tubulaturii

Diametrul exterior al conductei	
Tubulatura de lichid	Tubulatura de gaz
Ø6,4 mm (1/4")	Ø12,7 mm (1/2")

### Materialul tubulaturii de agent frigorific

#### Materialul tubulaturii

Cupru fără sudură, dezoxidat cu acid fosforic

#### Racorduri mandrinate

Utilizați numai material moale.

#### Categoria de duritate și grosimea tubulaturii

Diametru exterior (Ø)	Categorie de duritate	Grosime (t) <sup>(a)</sup>	
6,4 mm (1/4")	Moale (O)	≥0,8 mm	

<sup>(a)</sup> În funcție de legislația în vigoare și de presiunea maximă de lucru a unității (vezi "PS High" de pe placa de identificare a unității), poate fi necesară o grosime mai mare a tubulaturii.

### 6.1.2 Izolarea tubulaturii de agent frigorific

- Utilizați spumă de polietilenă pentru izolare:
  - cu un raport de transfer al căldurii cuprins între 0,041 și 0,052 W/mK (0,035 și 0,045 kcal/mh°C)
  - cu o rezistență la căldură de cel puțin 120°C
- Grosime izolație:

Diametrul exterior al conductei (Ø <sub>p</sub> )	Diametrul interior al izolației (Ø <sub>i</sub> )	Grosimea izolației (t)
6,4 mm (1/4")	8~10 mm	≥10 mm

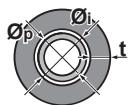

Dacă temperatura depășește 30°C iar umiditatea este mai mare de RH 80%, grosimea materialelor de izolare trebuie să fie de cel puțin 20 mm pentru a evita condensarea pe suprafața izolației.

## 6.2 Racordarea tubulaturii de agent frigorific



**PERICOL: RISC DE ARSURI/OPĂRIRE**

### 6.2.1 Indicații la racordarea tubulaturii de agent frigorific

Țineți cont de indicațiile următoare la conectarea conductelor:

- Ungeți suprafața interioară a pieselor evazate cu ulei eteric sau ulei esteric la conectarea piuliței olandeze. Strângeți de 3-4 ori cu mâna, înainte de a fixa prin strângere.

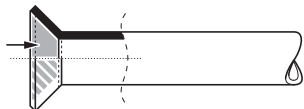

- Utilizați ÎNTOTDEAUNA 2 chei împreună când slăbiți o piuliță olandeză.
- Utilizați ÎNTOTDEAUNA o cheie fixă și o cheie dinamometrică pentru a strânge piulița olandeză la conectarea tubulaturii. Faceți acest lucru pentru a preveni scurgerile și crăparea piuliței.

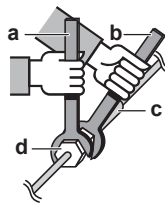

- a Cheie dinamometrică
- b Cheie fixă
- c Îmbinare tubulatură
- d Piuliță olandeză

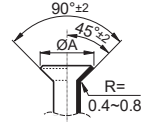
Dimensiunea tubulaturii (mm)	Cuplu de strângere (N•m)	Dimensiunile evazării (A) (mm)	Forma evazării (mm)
Ø6,4	15~17	8,7~9,1	
Ø12,7	50~60	16,2~16,6	

### 6.2.2 Pentru a conecta tubulatura agentului frigorific la unitatea interioară



**A2L AVERTIZARE: MATERIAL UȘOR INFLAMABIL**

Agentul frigorific din interiorul acestei unități este ușor inflamabil.

- Lungimea conductei.** Mențineți tubulatura de agent frigorific cât mai scurtă posibil.

- Racordați tubulatura de agent frigorific la unitate prin **racorduri mandrinate**.
- Izolați** tubulatura de agent frigorific, cablul de interconectare și furtunul de evacuare de pe unitatea interioară, după cum urmează:

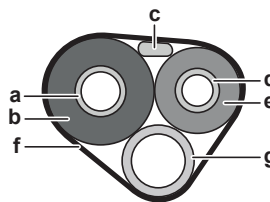

- a Conductă de gaz
- b Izolația conductei de gaz
- c Cablu de interconectare
- d Conductă de lichid
- e Izolația conductei de lichid
- f Bandă de finisaj
- g Furtun de evacuare



#### NOTIFICARE

Aveți grijă să izolați întreaga tubulatură de agent frigorific. Tubulatura expusă poate cauza condensare.

## 6.3 Verificarea tubulaturii de agent frigorific

### 6.3.1 Pentru a verifica existența scurgerilor



#### NOTIFICARE

NU depășiți presiunea maximă de lucru a unității (consultați "PS High" pe placa de identificare a unității).

**NOTIFICARE**

Utilizați ÎNTOTDEAUNA o soluție de testare cu spumă recomandată de distribuitorul dvs.

NU utilizați NICIODATĂ apă cu săpun:

- Apa cu săpun poate cauza fisurarea componentelor, precum piulițele olandeze sau capacele ventilatoarelor de închidere.
- Apa cu săpun poate conține sare, care absoarbe umezeala, care va îngheța când tubulatura se răcește.
- Apa cu săpun conține amoniac care poate cauza coroziunea racordurilor mandrinate (între piulița olandeză din alamă și mufa din cupru).

- 1 Încărcați sistemul cu azot gaz până la presiunea manometrului de cel puțin 200 kPa (2 bari). Vă recomandăm să presurizați la 3000 MPa (30 bari) sau peste (în funcție de legislația locală) pentru a detecta scurgerile minuscule.
- 2 Verificați dacă există scurgeri prin aplicarea unei soluții de verificare cu spumă pe toate racordurile.
- 3 Evacuați tot azotul gaz.

**6.3.2 Efectuarea uscării cu vid**

- 1 Vidați sistemul până când presiunea pe distribuitor indică -0,1 MPa (-1 bar).
- 2 Lăsați așa cum este timp de 4-5 minute și verificați presiunea:

Dacă presiunea...	Atunci...
Nu se modifică	Nu există umiditate în sistem. Acest procedeu este terminat.
Crește	Există umiditate în sistem. Treceți la pasul următor.

- 3 Vidați sistemul cel puțin 2 ore la presiune de -0,1 MPa (-1 bar) a distribuitorului.
- 4 După oprirea pompei, verificați presiunea timp de cel puțin 1 oră.
- 5 Dacă NU ați ajuns la vidul țintă sau NU PUTEȚI menține vidul timp de 1 oră, efectuați următoarele:
  - Verificați din nou dacă există scurgeri.
  - Efectuați din nou uscarea cu vid.

**7 Instalația electrică****PERICOL: RISC DE ELECTROCUTARE****AVERTIZARE**

Utilizați ÎNTOTDEAUNA cablu multifilar pentru cablurile de alimentare.

**AVERTIZARE**

Utilizați un întreruptor de tip separare de contact la toți polii, cu o separare de cel puțin 3 mm între punctele de contact ceea ce asigură deconectarea completă la supratensiune de categoria a III-a.

**AVERTIZARE**

Dacă cordonul de alimentare este deteriorat, acesta TREBUIE înlocuit de fabricant, agentul de service sau de persoane similare calificate pentru a evita pericolele.

**AVERTIZARE**

NU conectați cablul de alimentare la unitatea interioară. Acest lucru poate cauza electrocutări sau incendii.

**AVERTIZARE**

- Nu folosiți în interiorul produsului piese electrice procurate local.
- NU derivați alimentarea de la rețea pentru pompa de evacuare, etc., de la rețeta de conexiuni. Acest lucru poate cauza electrocutări sau incendii.

**AVERTIZARE**

Feriți cablajul de interconectare de conductele de cupru fără izolare termică, deoarece acestea vor fi foarte fierbinți.

**7.1 Specificațiile componentelor standard de cablaj****NOTIFICARE**

Vă recomandăm să folosiți cabluri solide. Dacă se folosesc cabluri cu conductori torsiadați, răsuciți ușor firele pentru a consolida capătul conductorului fie pentru utilizare directă în clema bornei, fie pentru introducerea într-un papuc rotund. Detaliile sunt descrise în secțiunea "Indicații pentru conectarea cablajului electric" din ghidul de referință al instalatorului.

Specificații	
Tensiune	220~240 V
Fază	1~
Frecvență	50 Hz
Cablul de interconectare	Utilizați numai cablu armonizat care asigură izolație dublă și este adecvat pentru tensiunea aplicabilă.  Cablul cu 4 fire Minim 1,5 mm <sup>2</sup>

**7.2 Pentru a conecta cablajul electric la unitatea interioară****AVERTIZARE**

Luați măsurile necesare pentru a împiedica animalele de talie mică să se adăpostească în unitate. Animalele de talie mică care ating piesele electrice pot cauza defecțiuni, fum sau incendiu.

**NOTIFICARE**

- Mențineți cablajul de alimentare și cablajul de interconectare la distanță unul de celălalt. Cablajul transmisiei și cablajul alimentării de la rețea se pot intersecta, dar NU pot fi paralele.
- Pentru a evita orice interferență electrică, distanța dintre cele două cablaje trebuie să fie ÎNTOTDEAUNA de cel puțin 50 mm.

Legătura la rețea trebuie efectuată în conformitate cu manualul de instalare și cu reglementările și codurile practice naționale de cablare electrică.

- 1 Așezați unitatea interioară pe cârligele plăcii de montare. Utilizați semnele "Δ" pentru ghidare.

## 8 Finalizarea instalării unității interioare

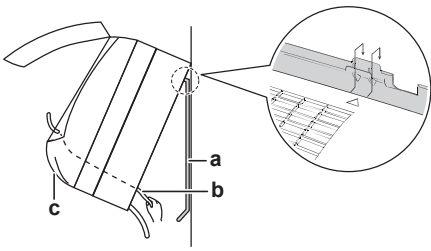

- a Placă de montare (accesoriu)
- b Cablu de interconectare
- c Ghidaj de cablu

- 2 Deschideți panoul frontal și apoi capacul pentru service. Consultați "5.2 Deschiderea unității interioare" [p. 6].
- 3 Treceți cablul de interconectare de la unitatea exterioră prin orificiul de traversare din perete, prin spatele unității interioare și prin partea din față.

**Notă:** În cazul în care cablul de interconectare a fost dezizolat în prealabil, acoperiți capetele cu bandă izolatoare.

- 4 Îndoiiți în sus capătul cablului.

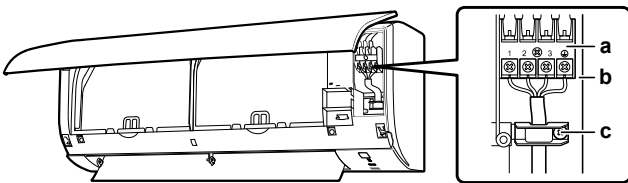

- a Regletă de conexiuni
- b Blocul componentelor electrice
- c Clemă de cablu

- 5 Dezizolați capetele firelor circa 15 mm.
- 6 Potrivii culorile cablurilor cu numerele bornelor de pe regletele de conexiuni ale unității interioare și fixați strâns firele cu șuruburi de bornele corespunzătoare.
- 7 Conectați legătura la pământ la borna corespunzătoare.
- 8 Fixați strâns cablurile cu șuruburile bornelor.
- 9 Trageți de fire pentru a vă asigura că sunt atașate în siguranță, apoi fixați-le cu opritorul de cablu.
- 10 Așezați cablurile astfel încât capacul pentru service să se potrivească fix, apoi închideți capacul pentru service.

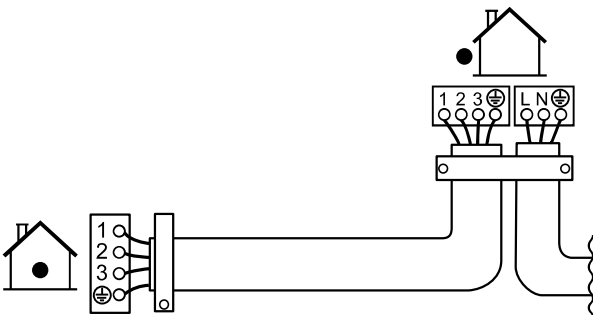

## 8 Finalizarea instalării unității interioare

### 8.1 Pentru a izola tubulatura de evacuare, tubulatura agentului frigorific și cablul de interconectare

- 1 După finalizarea instalării tubulaturii de evacuare, tubulaturii de agent frigorific și cablajului electric, înfășurați împreună cu bandă izolantă tubulatura de agent frigorific, cablul de interconectare și furtunul de evacuare. Suprapuneți cel puțin jumătate din lățimea benzii la fiecare înfășurare.

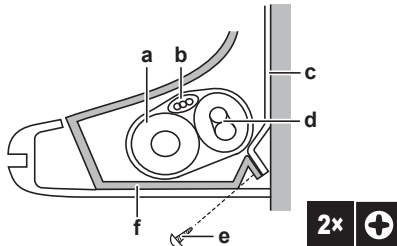

- a Furtun de scurgere
- b Cablu de interconectare
- c Placă de montare (accesoriu)
- d Tubulatură de agent frigorific
- e Șurub de fixare a unității interioare M4×12L (accesoriu)
- f Cadru de bază

### 8.2 Pentru a trece conductele prin orificiul în perete

- 1 Aranjați conductele de agent frigorific de-a lungul marcajului traseului conductelor de pe placa de montare.

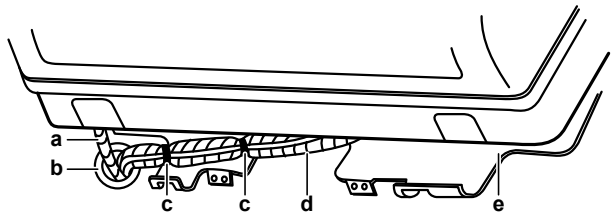

- a Furtun de evacuare
- b Astupați acest orificiu cu chit sau materiale de ștemuire
- c Bandă adezivă de vinil
- d Bandă izolatoare
- e Placă de montare (accesoriu)



#### NOTIFICARE

- NU îndoiiți conductele de agent frigorific.
- NU împingeți conductele de agent frigorific pe cadrul de bază sau pe grila frontală.

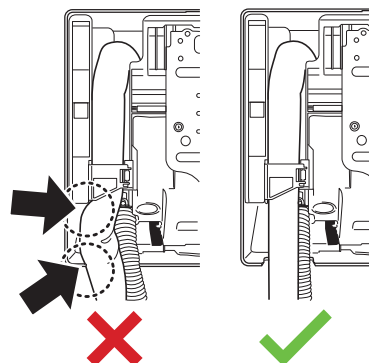

- 2 Treceți furtunul de evacuare și tubulatura de agent frigorific prin orificiul din perete și etanșați golul cu un chit.

## 8.3 Pentru a fixa unitatea pe placa de montare

- 1 Așezați unitatea interioară pe cârligele plăcii de montare. Utilizați semnele "△" pentru ghidare.

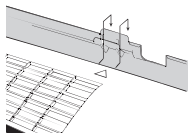

- 2 Apăsați cadrul de bază al unității cu ambele mâini pentru a-l fixa pe cârligele de jos ale plăcii de montare. Asigurați-vă că firele NU sunt strânse nicăieri.

**Notă:** Aveți grijă să NU prindeți cablul de interconectare în unitatea interioară.

- 3 Apăsați muchia de jos a unității interioare cu ambele mâini, până este prinsă ferm de cârligele plăcii de montare.
- 4 Fixați unitatea interioară pe placa de montare folosind 2 șuruburi de fixare M4 × 12L (accesoriu) pentru unitatea interioară.

## 9 Configurare

### 9.1 Pentru a seta un canal diferit al receptorului de semnal infraroșu al unității interioare

În cazul în care 2 unități interioare sunt instalate în 1 încăpere, puteți schimba canalul pentru receptorul de semnal infraroșu de pe unitatea interioară pentru a evita confuzia semnalului telecomenzii fără fir.

**Condiție prealabilă:** Efectuați următoarea setare pentru numai 1 dintre unități

- 1 Scoateți bateriile din interfața utilizatorului.
- 2 Tăiați șuntul de adresă.

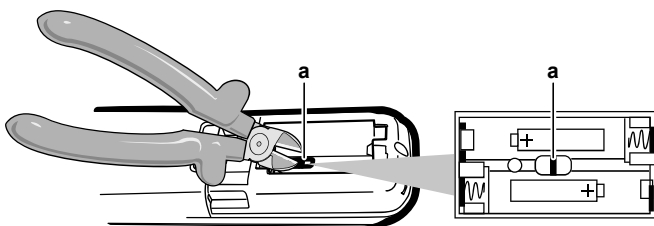

a Șunt de adresă



#### NOTIFICARE

Aveți grijă să NU deteriorați niciuna dintre piesele din jur când tăiați șuntul de adresă.

- 3 Porniți alimentarea de la rețea.

**Rezultat:** Clapeta unității interioare se va deschide și închide pentru a seta poziția de referință.



#### INFORMAȚIE

În cazul în care NU puteți finaliza setarea la timp, opriți alimentarea de la rețea și așteptați cel puțin 1 minut înainte de a reporni alimentarea.

- 4 Apăsați simultan:

Model	Butoane
FTXF și ATXF	TEMP ↑, TEMP ↓ și OFF

- 5 Apăsați:

Model	Butoane
FTXF și ATXF	TEMP ↑

- 6 Selectați:

Model	Simbol
FTXF și ATXF	R

- 7 Apăsați:

Model	Buton
FTXF și ATXF	FAN

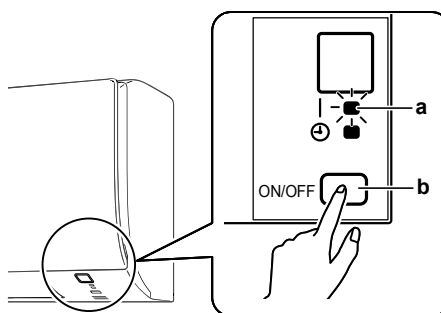

- a Becul indicator al funcționării
- b Întrerupătorul ON/OFF al unității interioare

- 8 Apăsați întrerupătorul ON/OFF al unității interioare în timp ce becul indicator al funcționării clipește.

Șunt	Adresă
Setare din fabrică	1
După tăierea cu cleștele	2



#### INFORMAȚIE

Dacă setarea NU poate fi finalizată în timp ce becul indicator al funcționării clipește, reluați procesul de setare de la început.

- 9 Când setarea este finalizată, apăsați:

Model	Buton
FTXF și ATXF	Țineți FAN apăsat timp de circa 5 secunde.

**Rezultat:** interfața utilizatorului va reveni la ecranul anterior.

## 10 Dare în exploatare



#### NOTIFICARE

Exploatați ÎNTOTDEAUNA unitatea cu termistori și/sau senzori de presiune/presostate. Dacă NU, se poate arde compresorul.

### 10.1 Lista de verificare înainte de darea în exploatare

- 1 După instalarea unității, verificați articolele prezentate mai jos.
- 2 Închideți unitatea.
- 3 Porniți unitatea.



Ați citit în întregime instrucțiunile de instalare, conform descrierii din **ghidul de referință al instalatorului**.

## 11 Dezafectare

<input type="checkbox"/>	Unitățile interioare sunt montate corespunzător.
<input type="checkbox"/>	Unitatea exterioară este montată corect.
<input type="checkbox"/>	<b>Admisia/evacuarea aerului</b> Verificați ca admisia și evacuarea aerului din unitate să NU fie obturate de bucăți de hârtie, carton, sau alte materiale.
<input type="checkbox"/>	NU există faze lipsă sau faze inversate.
<input type="checkbox"/>	Conductele agentului frigorific (gazos și lichid) sunt izolate termic.
<input type="checkbox"/>	<b>Evacuarea</b> Asigurați-vă că evacuarea decurge lin. Consecință posibilă: Apa condensată ar putea picura.
<input type="checkbox"/>	Sistemul este împământat corect iar bornele de împământare sunt strânse.
<input type="checkbox"/>	Siguranțele sau dispozitivele de protecție locale sunt instalate conform acestui document și NU au fost șuntate.
<input type="checkbox"/>	Tensiunea de alimentare corespunde tensiunii de pe eticheta de identificare a unității.
<input type="checkbox"/>	S-au utilizat conductorii specificați pentru <b>cablul de interconectare</b> .
<input type="checkbox"/>	Unitatea interioară recepționează semnalele <b>interfeței utilizatorului</b> .
<input type="checkbox"/>	NU există <b>conexiuni slăbite</b> sau componente electrice deteriorate în cutia de distribuție.
<input type="checkbox"/>	Rezistența izolației compresorului este corespunzătoare.
<input type="checkbox"/>	NU există <b>componente deteriorate</b> sau <b>conducte presate</b> în unitățile interioare și exterioare.
<input type="checkbox"/>	NU există <b>scurgeri ale agentului frigorific</b> .
<input type="checkbox"/>	S-au instalat conducte de dimensiunea corectă și <b>conductele</b> sunt izolate corespunzător.
<input type="checkbox"/>	<b>Ventilele de închidere</b> (gaz și lichid) de la unitatea exterioară sunt complet deschise.

1 Apăsați simultan ,  și .

2 Apăsați .

3 Selectați **7**.

4 Apăsați .

5 Apăsați  pentru a porni sistemul.

**Rezultat:** Operațiunea de probă de funcționare se va opri automat după circa 30 de minute.

6 Pentru a opri funcționarea, apăsați .



### INFORMAȚIE

Unele funcții NU POT fi utilizate în modul de probă de funcționare.

Dacă în timpul funcționării se întrerupe alimentarea de la rețea, sistemul repornește automat imediat după restabilirea alimentării de la rețea.

## 11 Dezafectare



### NOTIFICARE

NU încercați să dezmembrați pe cont propriu sistemul: dezmembrarea sistemului, tratarea agentului frigorific, a uleiului și a altor componente TREBUIE să se conformeze legislației în vigoare. Unitățile trebuie tratate într-o instalație specializată de tratament pentru reutilizare, reciclare și recuperare.

## 10.2 Efectuarea probei de funcționare

**Condiție prealabilă:** Alimentarea de la rețea TREBUIE să fie domeniul specificat.

**Condiție prealabilă:** Proba de funcționare poate fi efectuată în modul de răcire sau de încălzire.

**Condiție prealabilă:** Consultați manualul de exploatare al unității interioare pentru setarea temperaturii, modul de funcționare...

- 1 În modul de răcire, selectați cea mai joasă temperatură programabilă. În modul de încălzire, selectați cea mai înaltă temperatură programabilă. Proba de funcționare poate fi dezactivată, dacă e cazul.
- 2 La terminarea probei de funcționare, setați temperatura la un nivel normal. În modul de răcire: 26~28°C, în modul de încălzire: 20~24°C.
- 3 Aveți grijă ca toate funcțiile și componentele să funcționeze corespunzător.
- 4 Sistemul se oprește la 3 minute după decuplarea unității.

### 10.2.1 Pentru a efectua o probă de funcționare în sezonul de iarnă

Când exploatați instalația de climatizare în modul de Răcire în timpul iernii, setați-o pentru operațiunea de probă de funcționare utilizând următoarea metodă.

## 12 Date tehnice

- Un **subset** al celor mai recente date tehnice este disponibil pe pagina web Daikin regională (accesibilă publicului).
- Setul complet** al celor mai recente date tehnice este disponibil la Daikin Business Portal (se cere autentificare).

### 12.1 Schema de conexiuni

Schema de conexiuni este livrată cu unitatea, plasată pe interiorul unității exterioare (partea de fund a plăcii superioare).

#### 12.1.1 Legenda schemei de conexiuni unificate

Pentru piesele aplicate și numerotare, consultați schema de conexiuni de pe unitate. Numerotarea pieselor se face cu numere arabe în ordine crescătoare pentru fiecare piesă și este reprezentată în prezentarea de mai jos cu "\*" în codul piesei.

Simbol	Semnificație	Simbol	Semnificație
	Înteruptor		Împământare de protecție
			Împământare fără zgomot
			Împământare de protecție (șurub)
	Conexiune		Redresor
	Conector		Conector de releu
	Pământ		Conector de scurtcircuitare
	Cablajul de legătură		Bornă
	Siguranță		Regletă de conexiuni
	Unitate interioară		Colier pentru cablu
	Unitate exterioară		Încălzitor
	Dispozitiv pentru curenți reziduali		

Simbol	Culoare	Simbol	Culoare
BLK	Negru	ORG	Portocaliu
BLU	Albastru	PNK	Roz
BRN	Maro	PRP, PPL	Mov
GRN	Verde	RED	Roșu
GRY	Gri	WHT	Alb
SKY BLU	Azurii	YLW	Galben

Simbol	Semnificație
A*P	Placă cu circuite imprimate
BS*	Buton Pornit/Oprit, întrerupător de punere în funcțiune
BZ, H*O	Sonerie
C*	Condensator
AC*, CN*, E*, HA*, HE*, HL*, HN*, HR*, MR*_A, MR*_B, S*, U, V, W, X*A, K*R_*, NE	Conexiune, conector
D*, V*D	Diodă
DB*	Punte de diodă
DS*	Comutator DIP
E*H	Încălzitor

Simbol	Semnificație
FU*, F*U, (pentru caracteristici, consultați PCI-ul din interiorul unității)	Siguranță
FG*	Conector (împământare șasiu)
H*	Cablaj
H*P, LED*, V*L	Bec de control, diodă emițătoare de lumină
HAP	Diodă emițătoare de lumină (semnalizare întreținere verde)
HIGH VOLTAGE	Tensiune înaltă
IES	Senzor Intelligent eye
IPM*	Modul de alimentare inteligentă
K*R, KCR, KFR, KHuR, K*M	Releu magnetic
L	Fază
L*	Bobină
L*R	Reactanță
M*	Motor pas cu pas
M*C	Motorul compresorului
M*F	Motorul ventilatorului
M*P	Motorul pompei de evacuare
MR*, MRCW*, MRM*, MRN*	Releu magnetic
N	Nul
n=*, N=*	Număr de treceri prin miezul de ferită
PAM	Modulație de impuls-amplitudine
PCB*	Placă cu circuite imprimate
PM*	Modul de alimentare
PS	Comutarea alimentării de la rețea
PTC*	Termistor PTC
Q*	Tranzistor de poartă bipolar izolat (IGBT)
Q*C	Înteruptor
Q*DI, KLM	Înteruptor pentru scurgeri la pământ
Q*L	Dispozitiv de protecție la suprasarcină
Q*M	Contact termic
Q*R	Dispozitiv pentru curenți reziduali
R*	Rezistență
R*T	Termistor
RC	Receptor
S*C	Comutator limitator
S*L	Înterupător cu flotor
S*NG	Detector de scurgeri de agent frigorific
S*NPH	Senzor de presiune (înaltă)
S*NPL	Senzor de presiune (joasă)
S*PH, HPS*	Presostat (înaltă)
S*PL	Presostat (joasă)
S*T	Termostat
S*RH	Senzor de umiditate
S*W, SW*	Înterupător de punere în funcțiune
SA*, F1S	Descărcător de supratensiune
SR*, WLU	Receptor de semnal
SS*	Comutator selector
SHEET METAL	Placă fixă regletă de conexiuni

## 12 Date tehnice

---

Simbol	Semnificație
T*R	Transformator
TC, TRC	Emitător
V*, R*V	Varistor
V*R	Punte de diodă, modul de alimentare tranzistor de poartă bipolar izolat (IGBT)
WRC	Telecomandă fără cablu
X*	Bornă
X*M	Regletă de conexiuni (bloc)
Y*E	Bobina ventilului electronic de destindere
Y*R, Y*S	Bobina ventilului electromagnetic de inversare
Z*C	Miez de ferită
ZF, Z*F	Filtru de zgomot

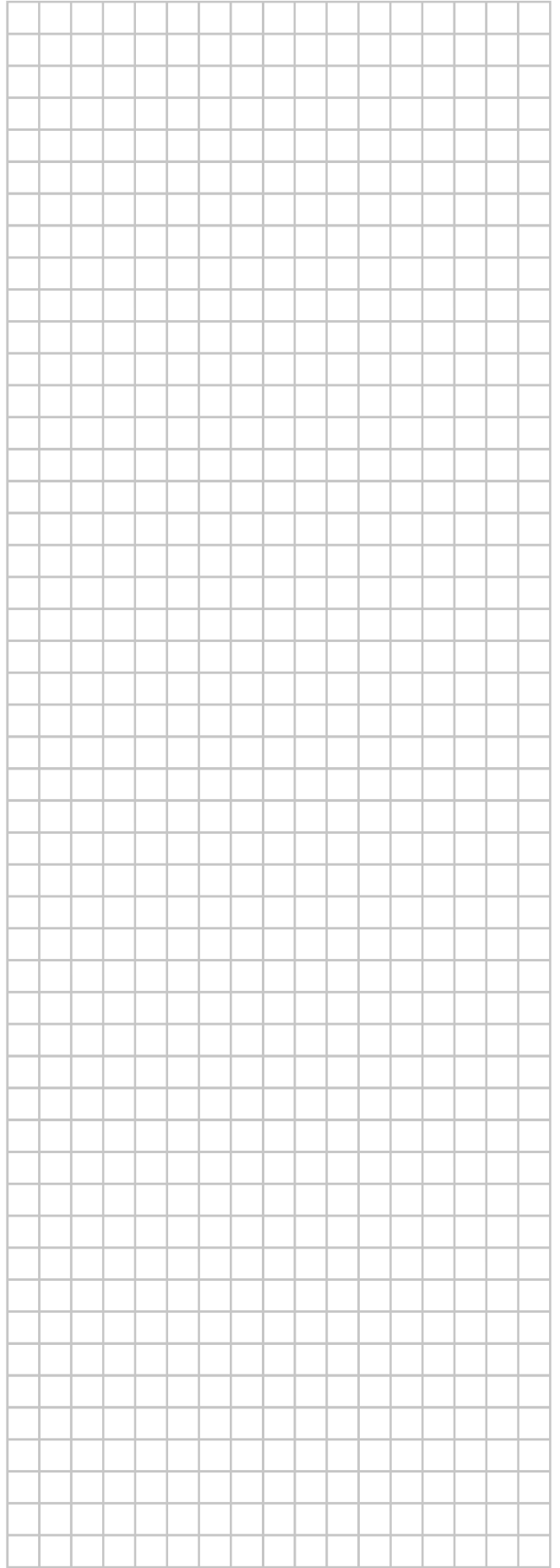
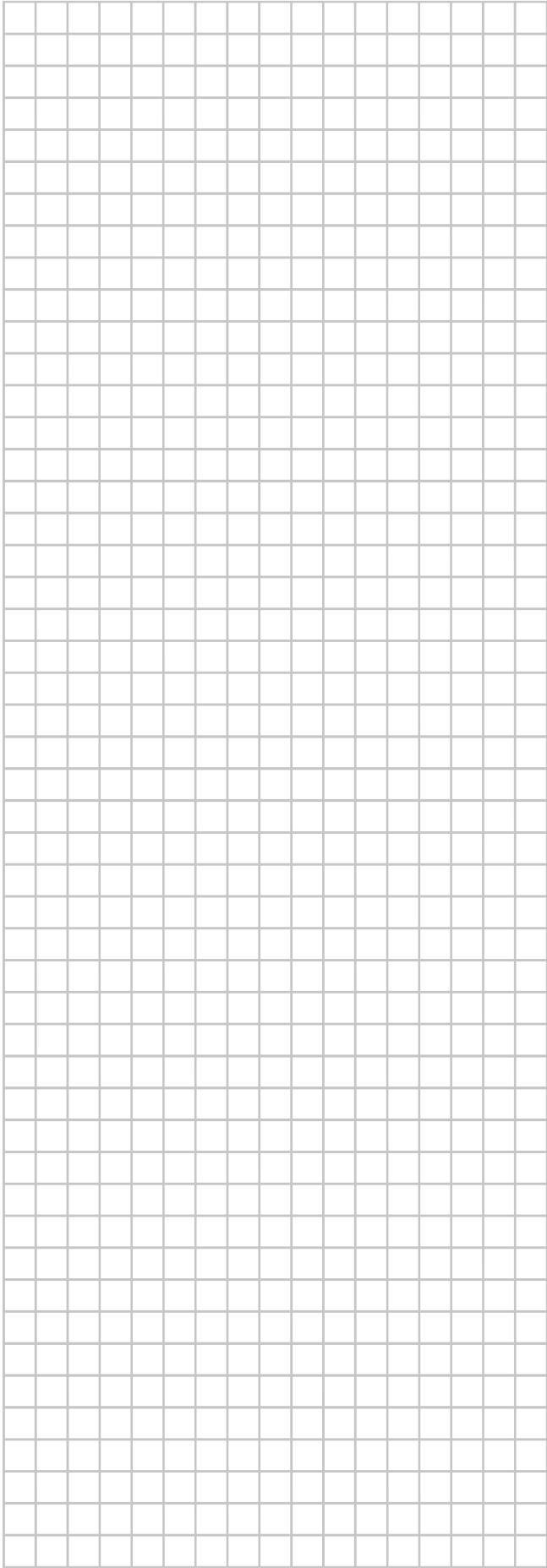

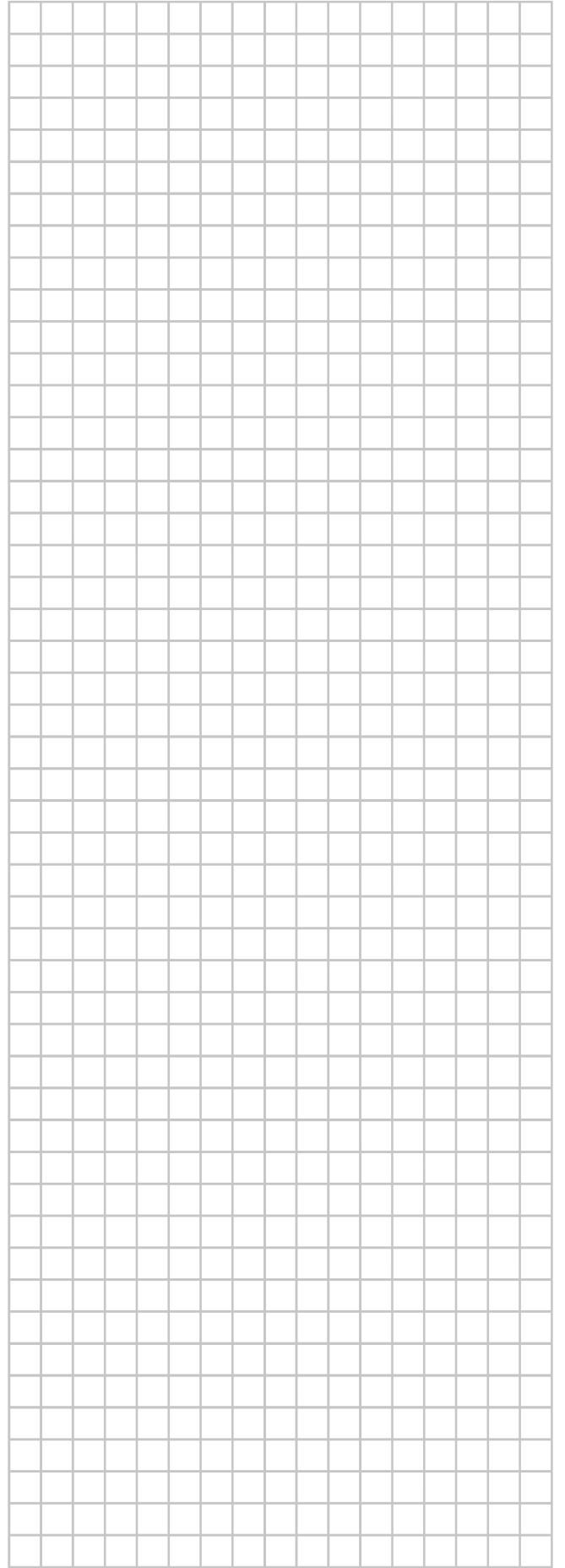
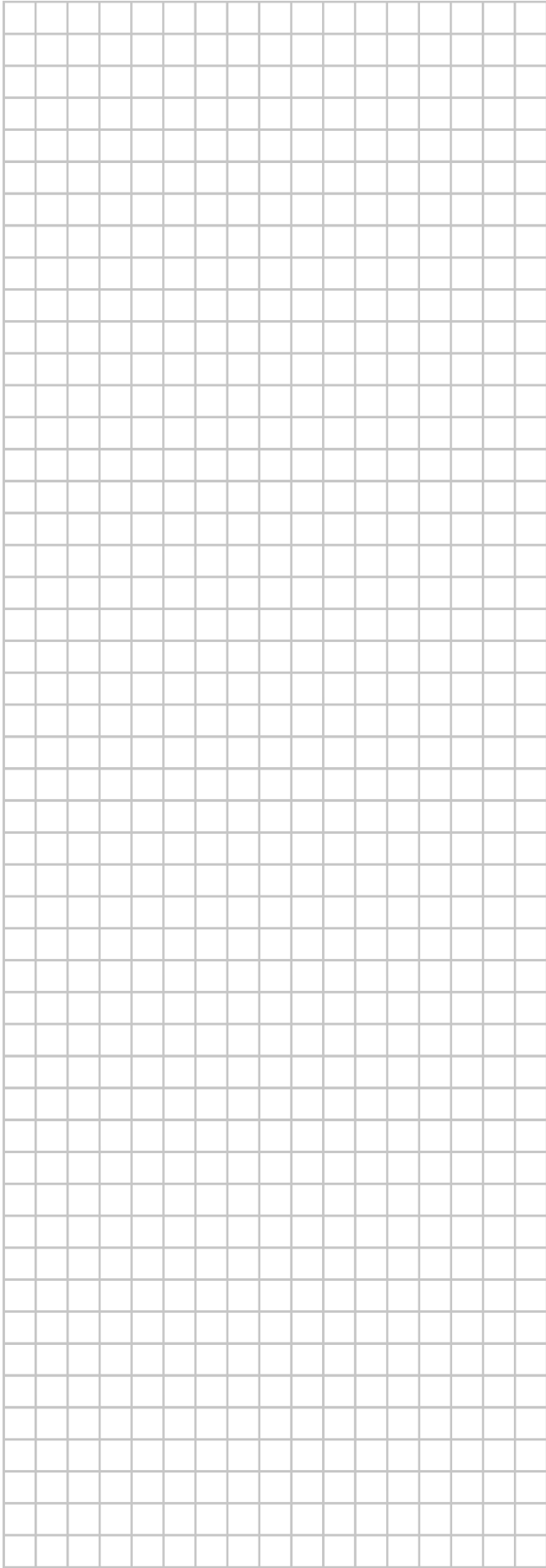

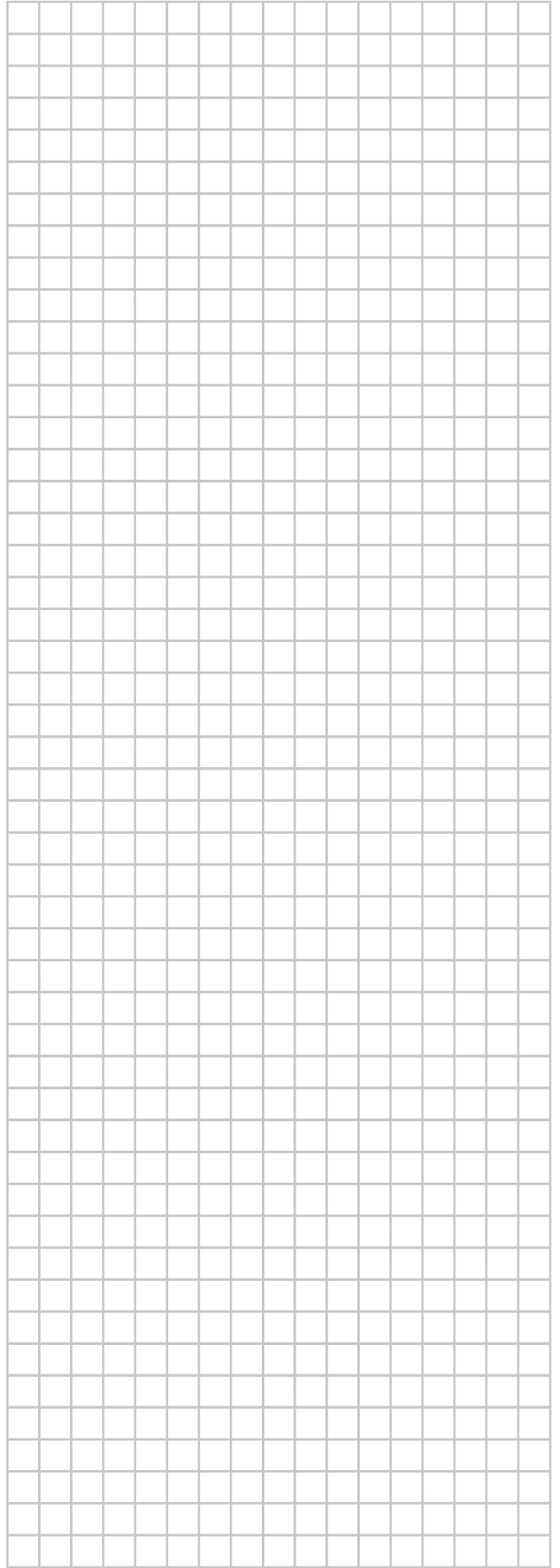
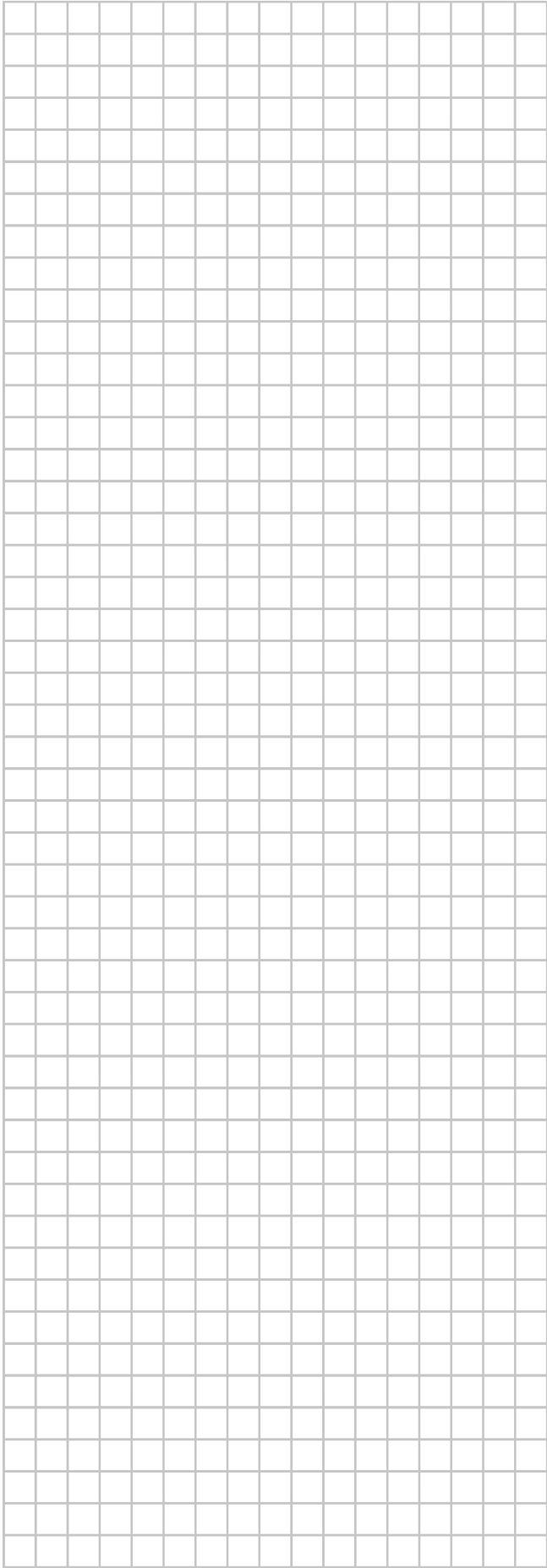

ERC



## **DAIKIN ISITMA VE SOĞUTMA SİSTEMLERİ SAN. TİC. A.Ş.**

Gülsuyu Mahallesi, Fevzi Çakmak Caddesi, Burçak Sokak, No:20, 34848 Maltepe  
İSTANBUL / TÜRKİYE  
Tel: 0216 453 27 00  
Faks: 0216 671 06 00  
Çağrı Merkezi: 444 999 0  
Web: [www.daikin.com.tr](http://www.daikin.com.tr)

## **DAIKIN EUROPE N.V.**

Zandvoordestraat 300, B-8400 Oostende, Belgium

3P748643-13M 2025.07

Copyright 2024 Daikin