

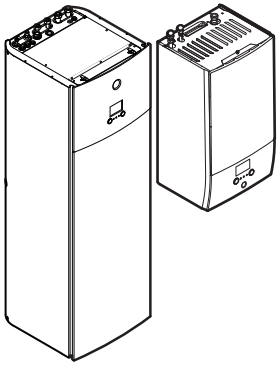

Ghid de referință pentru utilizator
Daikin Altherma 3 R F+W



EBBH11DF6V
EBBH11DF9W
EBBH16DF6V
EBBH16DF9W

EBBX11DF6V
EBBX11DF9W
EBBX16DF6V
EBBX16DF9W

EBVH11S18+23DJ6V
EBVH11S18+23DJ9W
EBVH16S18+23DJ6V
EBVH16S18+23DJ9W
EBVH16SU23DJ6V

EBVX11S18+23DJ6V
EBVX11S18+23DJ9W
EBVX16S18+23DJ6V
EBVX16S18+23DJ9W

Cuprins

1	Despre acest document	4
1.1	Explicația avertizărilor și simbolurilor.....	5
2	Instrucțiuni de tehnica securității pentru utilizator	7
2.1	Generalități	7
2.2	Instrucțiuni pentru exploatarea în siguranță.....	8
3	Despre sistem	10
3.1	Componente într-o dispunere tipică a sistemului.....	10
4	Ghid rapid	11
4.1	Nivelul de autorizare al utilizatorului	11
4.2	Încălzirea/răcirea spațiului.....	12
4.3	Apă caldă menajeră	15
5	Funcționarea	16
5.1	Interfață de utilizare: prezentare generală	16
5.2	Structura de meniu: Prezentare generală a setărilor de utilizator	18
5.3	Ecrane posibile: prezentare generală.....	19
5.3.1	Ecranul principal.....	19
5.3.2	Ecranul meniului principal.....	22
5.3.3	Ecranul valorii de referință.....	23
5.3.4	Ecran detaliat cu valori	24
5.4	OPRIREA sau PORNIREA operațiunilor.....	24
5.4.1	Indicație vizuală	24
5.4.2	Pentru PORNIRE sau OPRIRE	25
5.5	Citirea informațiilor.....	26
5.6	Comandă încălzire/răcire spațiu	26
5.6.1	Despre comanda de încălzire/răcire a spațiului	26
5.6.2	Setarea modului de funcționare a spațiului.....	26
5.6.3	Stabilirea controlului temperaturii pe care îl utilizați.....	28
5.6.4	Pentru a schimba temperatura dorită a încăperii	29
5.6.5	Pentru a schimba temperatură dorită a apei la ieșire	29
5.7	Comanda apei calde menajere	31
5.7.1	Despre comanda apei calde menajere	31
5.7.2	Mod Reîncălzire	32
5.7.3	Mod Programat	32
5.7.4	Programat + Mod Reîncălzire.....	33
5.7.5	Pentru a schimba temperatura apei calde menajere.....	33
5.7.6	Utilizarea la capacitate maximă pentru ACM	34
5.8	Valori presetate și programări.....	35
5.8.1	Utilizarea valorilor presetate.....	35
5.8.2	Utilizarea și efectuarea programărilor	35
5.8.3	Ecranul programării: exemplu	39
5.8.4	Setarea prețurilor energiei	43
5.9	Curba în funcție de vreme	45
5.9.1	Ce este o curbă în funcție de vreme?	45
5.9.2	Curbă cu 2 valori de referință	46
5.9.3	Curbă cu compensare în funcție de pantă.....	47
5.9.4	Folosirea curbelor în funcție de vreme.....	48
5.10	Alte funcționalități	51
5.10.1	Pentru a configura ora și data	51
5.10.2	Utilizarea modului Silențios.....	51
5.10.3	Utilizarea modului Vacanță	51
5.10.4	Utilizarea caracteristicii WLAN.....	52
6	Sfaturi pentru economisirea energiei	55
7	Întreținere și deservire	56
7.1	Prezentare generală: Întreținere și deservire	56
8	Depanarea	58
8.1	Pentru a afișa textul de ajutor în cazul unei defecțiuni	58
8.2	Pentru a consulta istoricul defecțiunilor	58
8.3	Simptom: Vă este prea frig (cald) în camera de zi	59
8.4	Simptom: apa de la robinet este prea rece.....	60
8.5	Simptom: Defecțiune a pompei de căldură.....	60

8.6	Simptom: sistemul produce zgomote de gălgâit după darea în exploatare.....	61
9	Mutarea	63
9.1	Prezentare generală: Mutarea	63
10	Dezafectarea	64
11	Glosar	65
12	Setări instalator: Tabele ce trebuie completate de instalator	66
12.1	Expertul de configurare	66
12.2	Meniu setări	67

1 Despre acest document

Vă mulțumim pentru cumpărarea acestui produs. Vă rugăm:

- Citiți cu atenție documentația înainte de manevrarea telecomenzii pentru a asigura cel mai bun randament posibil.
- Solicitați instalatorului să vă informeze despre setările pe care le-a utilizat pentru a configura sistemul. Verificați dacă a completat tabelele cu setările instalatorului. ÎN CAZ CONTRAR, rugați-l să facă acest lucru.
- Păstrați documentația pentru consultare ulterioară.

Public țintă

Utilizatori finali

Set documentație

Acest document face parte din setul documentației. Setul complet este format din:

- **Măsurile de siguranță generale:**
 - Instrucțiuni privind siguranța pe care trebuie să le citiți înainte de instalare
 - Format: Hârtie (în cutia unității interioare)
- **Manual de exploatare:**
 - Ghid rapid pentru utilizarea de bază
 - Format: Hârtie (în cutia unității interioare)
- **Ghid de referință pentru utilizator:**
 - Instrucțiuni pas cu pas, detaliate, și informații de fond pentru utilizarea de bază și avansată
 - Format: Fișiere digitale la adresa <http://www.daikineurope.com/support-and-manuals/product-information/>
- **Manual de instalare – Unitate exterioară:**
 - Instrucțiuni de instalare
 - Format: Hârtie (în cutia unității exterioare)
- **Manual de instalare – Unitate interioară:**
 - Instrucțiuni de instalare
 - Format: Hârtie (în cutia unității interioare)
- **Ghidul de referință al instalatorului:**
 - Pregătirea instalării, bune practici, date de referință etc...
 - Format: Fișiere digitale la adresa <http://www.daikineurope.com/support-and-manuals/product-information/>
- **Broșură cu anexe pentru echipamentul opțional:**
 - Informații suplimentare despre modul de instalare a echipamentului opțional
 - Format: Hârtie (în cutia unității interioare)+Fișiere digitale la adresa <http://www.daikineurope.com/support-and-manuals/product-information/>

Cele mai recente versiuni ale documentației furnizate pot fi disponibile pe site-ul Web Daikin regional sau prin intermediul instalatorului.

Documentația originală este scrisă în limba engleză. Toate celelalte limbi reprezintă traduceri.

Aplicația Daikin Residential Controller



Dacă a fost configurată de către instalator, puteți folosi aplicația Daikin Residential Controller pentru a comanda și a monitoriza starea sistemului. Pentru informații suplimentare, consultați:

<http://www.onlinecontroller.daikineurope.com/>



Urme de navigare

Urmele de navigare (exemplu: **[4.3]**) vă permit identificarea locului în care vă aflați în structura de meniu a interfeței de utilizare.

1	Pentru a activa navigarea cu urme: apăsați pe butonul de ajutor în ecranul principal sau în ecranul meniului principal. Navigarea cu urme apare în colțul din stânga, sus, al ecranului.	?
2	Pentru a dezactiva navigarea cu urme: apăsați din nou pe butonul de ajutor.	?

Și documentul de față menționează aceste urme de navigare. **Exemplu:**

1	Mergeți la [4.3]: Încălzire/răcire spațiu > Interval funcționare.	
----------	---	--

Acest lucru înseamnă:

1	Începând din ecranul principal, rotiți comutatorul din stânga și mergeți la Încălzire/răcire spațiu.	
2	Apăsați pe comutatorul din stânga pentru a intra în submeniu.	
3	Rotiți comutatorul din stânga și mergeți la Interval funcționare.	
4	Apăsați pe comutatorul din stânga pentru a intra în submeniu.	

1.1 Explicația avertizărilor și simbolurilor



PERICOL

Indică o situație care duce la deces sau rănire gravă.



PERICOL: RISC DE ELECTROCUTARE

Indică o situație care poate duce la electrocutare.



PERICOL: RISC DE ARSURI/OPĂRIRE

Indică o situație care ar putea cauza arsuri/opărire din cauza temperaturilor extrem de ridicate sau joase.



PERICOL: RISC DE EXPLOZIE

Indică o situație care poate duce la explozie.



AVERTIZARE

Indică o situație care poate duce la deces sau rănire gravă.



AVERTIZARE: MATERIAL INFLAMABIL



ATENȚIE

Indică o situație care poate duce la rănirea minoră sau mai puțin gravă.



NOTIFICARE

Indică o situație care poate duce la distrugerea echipamentului sau bunurilor.



INFORMAȚIE

Indică sfaturi utile sau informații suplimentare.

Simboluri utilizate pe unitate:

Simbol	Explicație
	Înainte de instalare, citiți manualul de instalare și exploatare, și foaia cu instrucțiuni pentru cablaj.
	Înainte de efectuarea lucrărilor de întreținere și service, citiți manualul de service.
	Pentru informații suplimentare, consultați ghidul de referință pentru instalator și utilizator.
	Unitatea conține piese rotative. Procedați cu atenție când deserviți sau inspectați unitatea.

Simboluri utilizate în documentație:

Simbol	Explicație
	Indică titlul unei figurii sau o referire la aceasta. Exemplu: "▲ 1–3 Titlu figură" înseamnă "Figura 3 din capitolul 1".
	Indică titlul unui tabel sau o referire la acesta. Exemplu: "■ 1–3 Titlu tabel" înseamnă "Tabelul 3 din capitolul 1".

2 Instrucțiuni de tehnica securității pentru utilizator

Respectați întotdeauna următoarele reglementări și instrucțiuni privind siguranța.

2.1 Generalități



AVERTIZARE

Dacă NU sunteți sigur cum să utilizați unitatea, contactați instalatorul.



AVERTIZARE

Acest aparat poate fi utilizat de copii de la 8 ani în sus, și de persoane cu capacități fizice, senzoriale sau mentale reduse, sau lipsite de experiență și cunoștințe, dacă sunt supravegheate sau instruite în privința utilizării aparatului în condiții de siguranță, și înțeleg pericolele implicate.

Copiii NU AU VOIE să se joace cu acest aparat.

Copii fără supraveghere NU AU VOIE să curețe sau să efectueze întreținerea prevăzută pentru utilizatori.



AVERTIZARE

Pentru a preveni electrocutarea sau incendiile:

- NU spălați cu apă unitatea.
- NU manevrați unitatea cu mâinile ude.
- NU puneți pe unitate obiecte care conține apă.



ATENȚIE

- NU puneți niciun obiect sau echipament pe unitate.
- NU vă urcați, nu vă așezați și nu stați pe unitate.

- Unitățile sunt marcate cu următorul simbol:



Asta înseamnă că produsele electrice și electronice nu pot fi amestecate cu deșeurile menajere nesortate. NU încercați să dezmembrați sistemul pe cont propriu: dezmembrarea sistemului, tratarea agentului frigorific, a uleiului și a altor componente TREBUIE executate de un instalator autorizat și TREBUIE să se conformeze legislației în vigoare.

Unitățile trebuie tratate într-o instalație specializată de tratament pentru reutilizare, reciclare și recuperare. Dezafectând corect acest produs, veți contribui la prevenirea consecințelor negative pentru mediul înconjurător și sănătatea oamenilor. Pentru informații suplimentare, contactați instalatorul sau autoritatea locală.

- Bateriile sunt marcate cu următorul simbol:



Asta înseamnă că bateriile NU pot fi amestecate cu deșeurile menajere nesortate. Dacă sub simbol este imprimat un simbol chimic, înseamnă că bateria conține un metal greu peste o anumită concentrație.

Simbolurile chimice posibile sunt: Pb: plumb (>0,004%).

Bateriile uzate TREBUIE tratate la o unitate specială de tratare pentru reutilizare. Dezafectând corect bateriile uzate, veți contribui la prevenirea consecințelor negative pentru mediul înconjurător și sănătatea oamenilor.

2.2 Instrucțiuni pentru exploatarea în siguranță



AVERTIZARE: MATERIAL UȘOR INFLAMABIL

Agentul frigorific din interiorul acestei unități este ușor inflamabil.



AVERTIZARE

Aparatul electrocasnic se va depozita astfel încât să se prevină deteriorările mecanice și într-o încăpere bine ventilată, fără surse permanente de aprindere (de exemplu: flacăra deschisă, un aparat electrocasnic cu gaz sau un încălzitor electric în funcțiune).

**AVERTIZARE**

- NU perforați și nu aruncați în foc piesele din circuitul agentului frigorific.
- NU folosiți materiale de curățare sau mijloace de accelerare a procesului de dezghețare, altele decât cele recomandate de producător.
- Rețineți că agentul frigorific din interiorul sistemului este inodor.



**AVERTIZARE**

Agentul frigorific din interiorul unității este ușor inflamabil, dar în mod normal NU scapă. Dacă agentul frigorific scapă în încăperea și vine în contact cu flacăra de la un arzător, un încălzitor, sau o mașină de gătit, acest lucru poate cauza incendiu, sau formarea unui gaz nociv.

Opriti toate dispozitivele de încălzire combustibile, aerisiți încăperea, și luați legătura cu distribuitorul de la care ați cumpărat unitatea.

NU folosiți unitatea până ce persoana autorizată pentru service nu confirmă repararea piesei cu scurgeri de agent frigorific.

**AVERTIZARE**

Emițătoare de căldură sau colectoare cu purjarea aerului. Înainte de a purja aerul de la emițătoarele de căldură sau de la colectoare, verificați dacă  sau  se afișează pe ecranul principal al interfeței de utilizare.

- Dacă nu se afișează, puteți să purjați aerul imediat.
- Dacă se afișează, asigurați-vă că încăperea în care doriți să purjați aerului este ventilată suficient. **Motiv:** agentul frigorific ar putea curge în circuitul de apă și, ulterior, în încăperea atunci când purjați aerul de la emițătoarele de căldură sau de la colectoare.

3 Despre sistem

În funcție de dispunerea sistemului, acesta poate:

- Încălzi un spațiu
- Răci un spațiu
- Produce apă caldă menajeră (dacă s-a instalat un rezervor ACM)



INFORMAȚIE

Răcirea se aplică numai în cazul:

- Modelelor reversibile
- Modelelor numai pentru încălzire + kit de conversie



INFORMAȚIE

Dacă în zona principală este instalată încălzire prin podea, atunci, în modul de răcire, zona principală poate oferi doar reîmprospătare. În această situație, răcirea veritabilă NU este permisă.

3.1 Componente într-o dispunere tipică a sistemului

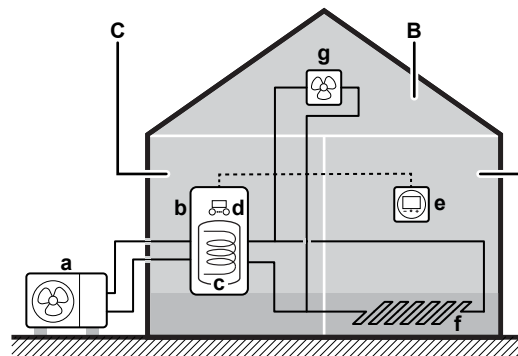

- A** Zonă principală. **Exemplu:** Cameră de zi.
- B** Zonă suplimentară. **Exemplu:** Dormitor.
- C** Cameră tehnică. **Exemplu:** Garaj.
- a** Pompă de căldură a unității exterioare
- b** Pompă de căldură a unității interioare
- c** Rezervor de apă caldă menajeră (ACM)
- d** Interfață de utilizare a unității interioare
- e** Interfață dedicată pentru confort uman (BRC1HHDA utilizat drept termostat de încăpere)
- f** Încălzire prin podea
- g** Calorifere, convectoare ale pompei de căldură sau unități serpentină-ventilator



INFORMAȚIE

Unitatea interioară și rezervorul de apă caldă menajeră (dacă s-a instalat) pot fi separate sau integrate în funcție de tipul unității de interior.





4 Ghid rapid

4.1 Nivelul de autorizare al utilizatorului

Volumul de informații pe care îl puteți citi și edita în structura meniului depinde de nivelul dvs. de permisiune ca utilizator:

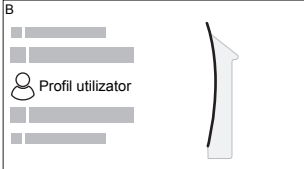
- **Utilizator:** modul Standard
- **Utilizator avansat:** puteți citi și edita mai multe informații

Pentru a schimba nivelul de autorizare al utilizatorului

1	<p>Mergeți la [B]: Profil utilizator.</p> 	
2	<p>Introduceți codul PIN aplicabil pentru nivelul de permisiune al utilizatorului.</p>	—
	<ul style="list-style-type: none"> ▪ Răsfoiți lista cifrelor și schimbați cifra selectată. 	
	<ul style="list-style-type: none"> ▪ Mutați cursorul de la stânga la dreapta. 	
	<ul style="list-style-type: none"> ▪ Confirmați codul PIN și continuați. 	

Codul PIN al utilizatorului

Codul PIN pentru **Utilizator** este **0000**.



Codul PIN al utilizatorului avansat

Codul PIN pentru **Utilizator avansat** este **1234**. Acum sunt vizibile elementele de meniu suplimentare pentru utilizator.



4.2 Încălzirea/răcirea spațiului

Pentru a PORNI sau OPRI operațiunea de încălzire/răcire a spațiului



NOTIFICARE

Protecția la înghețare a încăperii. Chiar dacă OPRIȚI operațiunea de răcire/încălzire a spațiului ([C.2]: **Funcționare** > **Încălzire/răcire spațiu**), funcționarea protecției la înghețare a încăperii, dacă este permisă, se poate activa în continuare. Totuși, pentru controlul temperaturii apei la ieșire și controlul termostatului de încălzire extern, protecția NU este garantată.

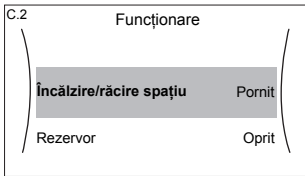
1	Mergeți la [C.2]: Funcționare > Încălzire/răcire spațiu . 	
2	Setează operațiunea la Pornit sau Oprit .	



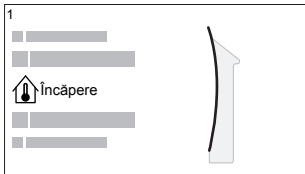
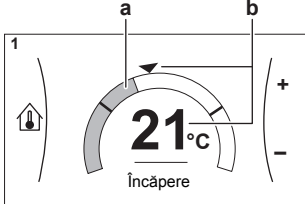

Pentru a schimba temperatura dorită a încăperii

În timpul controlului temperaturii încăperii, puteți folosi ecranul valorii de referință a temperaturii încăperii pentru a citi și regla temperatura dorită a încăperii.

1	Mergeți la [1]: Încăpere . 	
2	Reglați temperatura dorită a încăperii.  <p>a Temperatură efectivă a încăperii b Temperatură dorită a încăperii</p>	

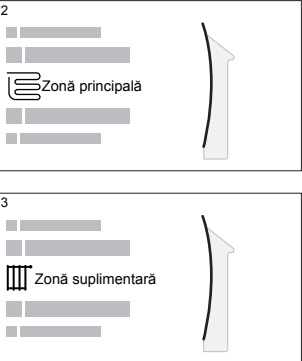
Pentru a schimba temperatură dorită a apei la ieșire

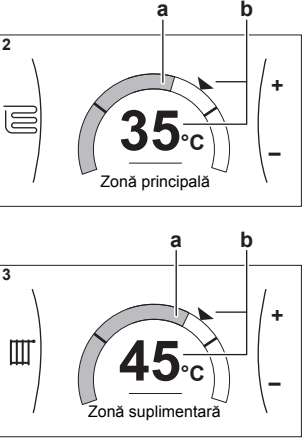
Puteți folosi ecranul valorii de referință a temperaturii apei la ieșire pentru a citi și regla temperatura dorită a apei la ieșire.

<p>1</p>	<p>Mergeți la [2]: Zonă principală sau [3]: Zonă suplimentară.</p> 	
<p>2</p>	<p>Reglați temperatura dorită a apei la ieșire.</p>  <p>a Temperatură apă la ieșire efectivă b Temperatură apă la ieșire dorită</p>	

Pentru a schimba curba în funcție de vreme pentru zonele de încălzire/răcire a spațiului

1 Mergeți la zona dorită:

Zonă	Mergeți la...
Zonă principală – Încălzire	[2.5] Zonă principală > Curbă DV încălzire
Zonă principală – Răcire	[2.6] Zonă principală > Curbă DV răcire
Zonă suplimentară – Încălzire	[3.5] Zonă suplimentară > Curbă DV încălzire
Zonă suplimentară – Răcire	[3.6] Zonă suplimentară > Curbă DV răcire

2 Modificați curba în funcție de vreme.

Există 2 tipuri de curbe în funcție de vreme: **curbă cu compensare în funcție de pantă** (implicită) și **curbă cu 2 valori de referință**. Dacă este necesar, puteți să modificați tipul în [2.E] Zonă principală > Tip curbă DV. Modul de ajustare a curbei depinde în funcție de tip.

Curbă cu compensare în funcție de pantă

Pantă. Când se schimbă panta, noua temperatură preferată la X1 este neproportional mai mare decât temperatura preferată la X2.

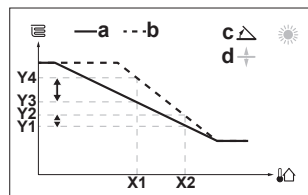

Compensare. Când se schimbă compensarea, noua temperatură preferată la X1 este proporțional mai mare decât temperatura preferată la X2.

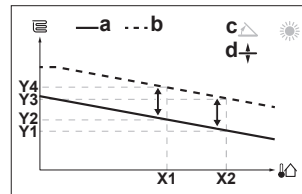

- X1, X2** Temperatură ambiantă exterioară
Y1~Y4 Temperatură apă la ieșire dorită
a Curbă în funcție de zonă, înainte de schimbări
b Curbă în funcție de zonă, după schimbări
c Pantă
d Compensare

Acțiuni posibile în acest ecran	
	Selectați panta sau compensarea.
	Creșteți sau reduceți panta/compensarea.
	Când se selectează panta: setați panta și mergeți la compensare. Când se selectează compensarea: setați compensarea.
	Confirmați modificările și reveniți la submeniu.

Curbă cu 2 valori de referință

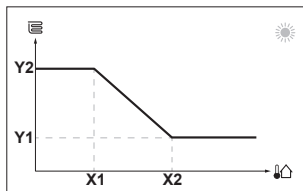

- X1, X2** Temperatură ambiantă exterioară
Y1, Y2 Temperatură apă la ieșire dorită

Acțiuni posibile în acest ecran	
	Parcurgeți temperaturile.
	Schimbați temperatura.
	Treceți la temperatura următoare.
	Confirmați modificările și continuați.

Informații suplimentare:

Pentru informații suplimentare, vedeți și:

- "5.4 OPRIREA sau PORNIREA operațiunilor" [▶ 24]
- "5.6 Comandă încălzire/răcire spațiu" [▶ 26]
- "5.8 Valori presetate și programări" [▶ 35]
- "5.9 Curba în funcție de vreme" [▶ 45]

4.3 Apă caldă menajeră

Pentru a PORNI sau OPRI operațiunea de încălzire a rezervorului



NOTIFICARE

Mod Dezinfectare. Chiar dacă OPRIȚI funcționarea în modul de încălzire a rezervorului ([C.3]: **Funcționare** > **Rezervor**), modul de dezinfectare va rămâne activ. Totuși, dacă OPRIȚI funcționarea în timpul dezinfectării, va apărea o eroare AH.

<p>1</p>	<p>Mergeți la [C.3]: Funcționare > Rezervor.</p> 	
<p>2</p>	<p>Setați operațiunea la Pornit sau Oprit.</p>	

Pentru a schimba valoarea de referință pentru temperatura din rezervor

În modul **Numai reîncălzire**, puteți folosi ecranul valorii de referință a temperaturii rezervorului pentru a citi și regla temperatura apei calde menajere.

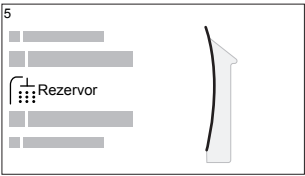
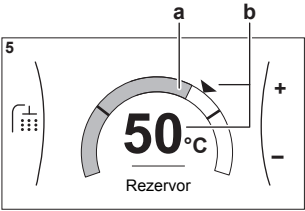
<p>1</p>	<p>Mergeți la [5]: Rezervor.</p> 	
<p>2</p>	<p>Reglați temperatura apei calde menajere.</p>  <p>a Temperatura efectivă a apei calde menajere b Temperatura dorită a apei calde menajere</p>	

În alte moduri, puteți vedea numai ecranul valorii de referință, dar nu o puteți modifica. În schimb, puteți modifica setările pentru **Valoare de referință confort** [5.2], **Valoare de referință economie** [5.3] și **Valoare de referință reîncălzire** [5.4].

Informații suplimentare

Pentru informații suplimentare, vedeți și:

- "5.4 OPRIREA sau PORNIREA operațiunilor" [▶ 24]
- "5.7 Comanda apei calde menajere" [▶ 31]
- "5.8 Valori presetate și programări" [▶ 35]

5 Funcționarea



INFORMAȚIE

Răcirea se aplică numai în cazul:

- Modelelor reversibile
- Modelelor numai pentru încălzire + kit de conversie

5.1 Interfață de utilizare: prezentare generală

Interfața de utilizare are componentele următoare:

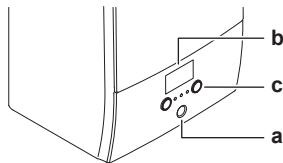

- a Indicator de stare
- b Ecran LCD
- c Comutatoare rotative și butoane

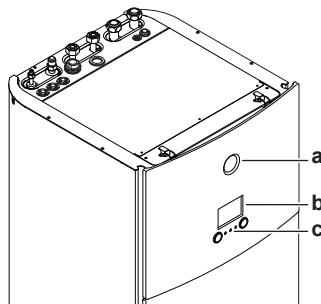

- a Indicator de stare
- b Ecran LCD
- c Comutatoare rotative și butoane

Indicator de stare

Ledurile indicatorului de stare sunt aprinse sau intermitente pentru a arăta modul de funcționare a unității.

Led	Mod	Descriere
Albastru intermitent	Așteptare	Unitatea nu funcționează.
Albastru constant	Funcționare	Unitatea funcționează.
Roșu intermitent	Defecțiune	A survenit o defecțiune. Consultați "8.1 Pentru a afișa textul de ajutor în cazul unei defecțiuni" [► 58] pentru informații suplimentare.

Ecran LCD

Ecranul LCD are o funcție de veghe. După 15 minute în care nu există nicio interacțiune cu interfața de utilizare, ecranul se înnegrește. Apăsând sau rotind orice buton, afișajul iese din starea de veghe.

Comutatoare rotative și butoane

Utilizați comutatoarele rotative și butoanele:

- Pentru a naviga prin ecranele, meniurile și setările ecranului LCD
- Pentru a seta valori

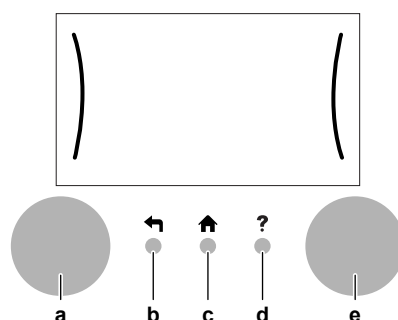

Element		Descriere
a	Buton rotativ stânga	<p>Ecranul LCD arată un arc de cerc în stânga afișajului când puteți utiliza comutatorul rotativ din stânga.</p> <ul style="list-style-type: none"> ▪ : rotiți, apoi apăsați pe comutatorul rotativ din stânga. Navigați prin structura meniului. ▪ : rotiți comutatorul din stânga. Alegeți un element de meniu. ▪ : apăsați pe comutatorul rotativ din stânga. Confirmați alegerea sau mergeți la un submeniu.
b	Buton pentru revenire	<p>: apăsați pentru a merge înapoi 1 pas în structura meniului.</p>
c	Buton pentru ecranul principal	<p>: apăsați pentru a reveni la ecranul principal.</p>
d	Buton de ajutor	<p>: apăsați pentru a afișa un text de ajutor legat de pagina curentă (dacă este disponibilă).</p>
e	Buton rotativ dreapta	<p>Ecranul LCD arată un arc de cerc în dreapta afișajului când puteți utiliza comutatorul rotativ din dreapta.</p> <ul style="list-style-type: none"> ▪ : rotiți, apoi apăsați pe comutatorul rotativ din dreapta. Schimbați o valoare sau o setare afișată în partea dreaptă a ecranului. ▪ : rotiți comutatorul din dreapta. Navigați prin valorile și setările existente. ▪ : apăsați pe comutatorul rotativ din dreapta. Confirmați alegerea și mergeți la următorul element de meniu.

5.2 Structura de meniu: Prezentare generală a setărilor de utilizator

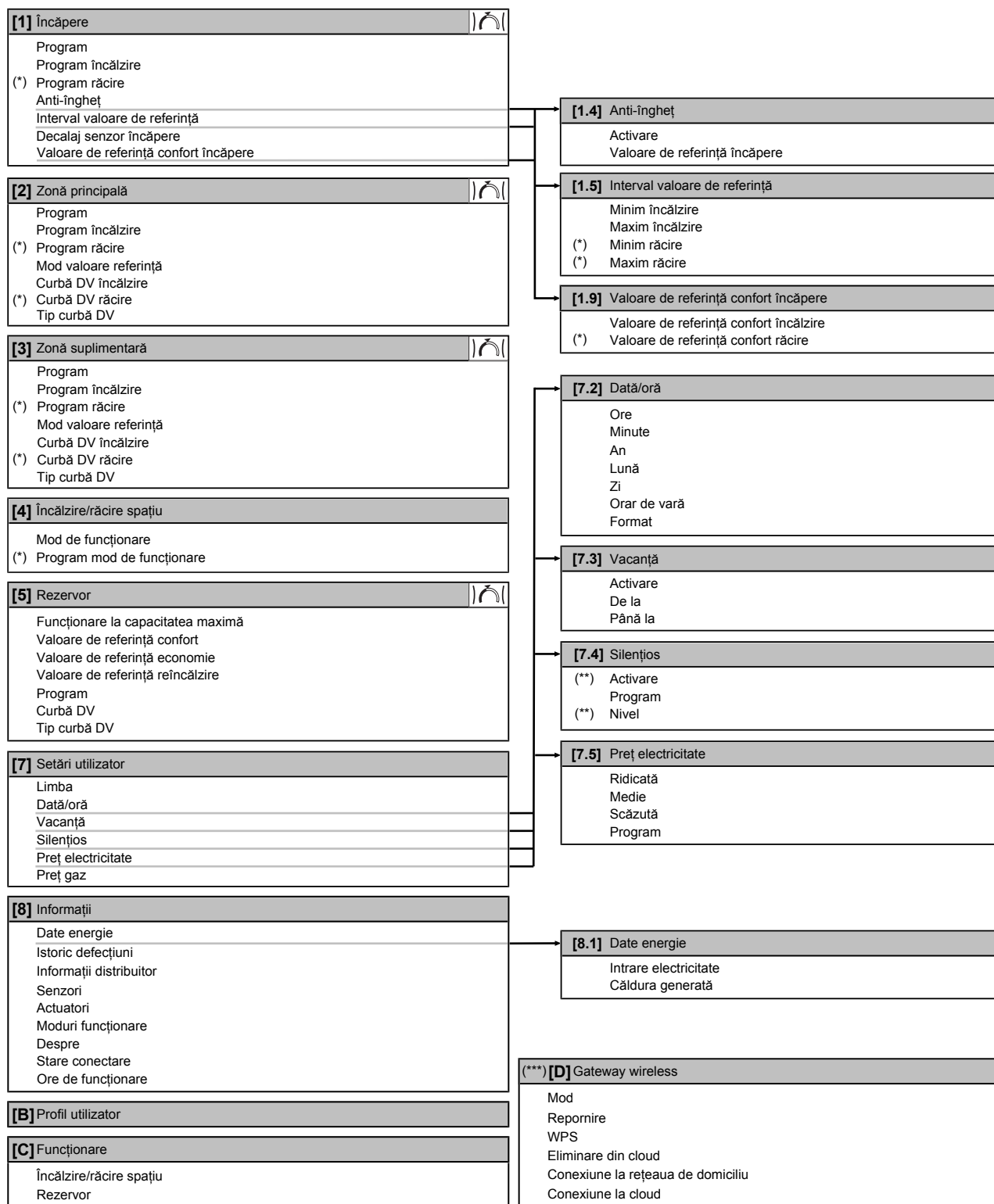

Ecranul valorii de referință

(*) Se aplică numai pentru modelele reversibile și pentru modelele numai pentru încălzire+kit de conversie

(**) Accesibil doar de către instalator

(***) Valabil numai dacă s-a instalat un cartuș WLAN



INFORMAȚIE

În funcție de setările instalatorului selectate și de tipul unității, acestea vor fi vizibile/invizibile.

5.3 Ecrane posibile: prezentare generală

Cele mai obișnuite ecrane sunt următoarele:

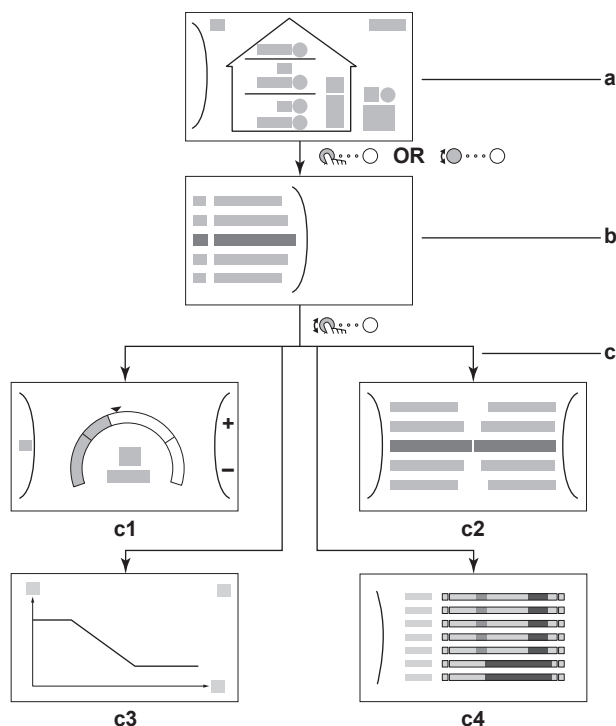

- a** Ecranul principal
- b** Ecranul meniului principal
- c** Ecrane de nivel inferior:
 - c1:** ecranul valorii de referință
 - c2:** ecran detaliat cu valori
 - c3:** ecran detaliat cu curba dependentă de vreme
 - c4:** ecran cu programul





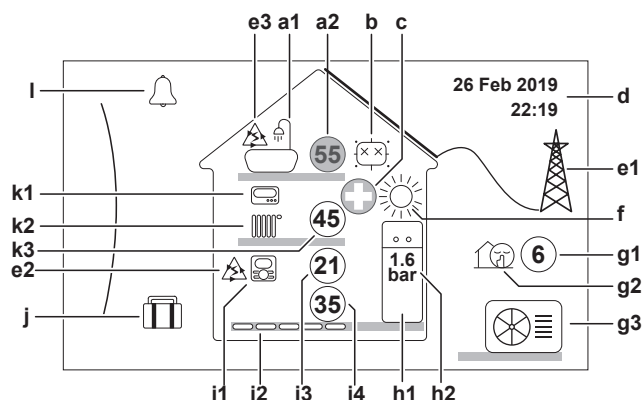











5.3.1 Ecranul principal















Apăsați pe butonul pentru a reveni la ecranul principal. Veți vedea o prezentare generală a configurației unității, temperatura încălzirii și temperaturile valorilor de referință. În ecranul principal sunt vizibile numai simbolurile valabile pentru configurația dvs.



Acțiuni posibile în acest ecran

	Parcurgeți lista meniului principal.
	Mergeți la ecranul meniului principal.

Acțiuni posibile în acest ecran		
?		Activați/dezactivați navigarea cu urme.
Element	Descriere	
a	Apă caldă menajeră	
a1		Apă caldă menajeră
a2		Temperatură rezervor măsurată ^(a)
b	Dezinfectare/Capacitate maximă	
		Mod dezinfectare activ
		Mod funcționare puternică activ
c	Urgență	
		Eroare la pompa de căldură și sistemul funcționează în modul Urgență sau pompa de căldură a fost oprită în mod forțat.
d	Data și ora curente	
e	Consum inteligent de energie	
e1		Modul de consum inteligent de energie este disponibil dacă sunt instalate panouri solare sau dacă sistemul este conectat la o rețea inteligentă de alimentare.
e2		Modul de consum inteligent de energie este utilizat în momentul respectiv pentru încălzirea spațiului.
e3		Modul de consum inteligent de energie este utilizat în momentul respectiv pentru apa caldă menajeră.
f	Mod de funcționare pentru spațiu	
		Răcire
		Încălzire
g	Mod exterior/silențios	
g1		Temperatură exterioară măsurată ^(a)
g2		Mod silențios activ
g3		Unitate exterioară
h	Unitate interioară/rezervor apă caldă menajeră	
h1		Unitate interioară cu montare pe podea și rezervor integrat
		Unitate interioară montată pe perete
		Unitate interioară montată pe perete și rezervor separat
h2		Presiunea apei

Element	Descriere
i	Zona principală
i1	Tip termostat de încăpere instalat:
	Funcționarea unității este decisă în funcție de temperatură ambiantă a interfață dedicată pentru confort uman (BRC1HHDA utilizat drept termostat de încăpere).
	Funcționarea unității este decisă în funcție de termostatul de încăpere extern (prin cablu sau wireless).
—	Nu este instalat sau configurat niciun termostat de încăpere. Funcționarea unității este decisă în funcție de temperatură apei la ieșire, indiferent de temperatură efectivă a încăperii și/sau solicitarea de încălzire a încăperii.
i2	Tip emițător căldură instalat:
	Încălzire prin podea
	Unitate serpentină-ventilator
	Radiator
i3	 Temperatură încăpere măsurată ^(a)
i4	 Valoarea de referință a temperaturii apei la ieșire ^(a)
j	Mod Vacanță
	Mod Vacanță activ
k	Zonă suplimentară
k1	Tip termostat de încăpere instalat:
	Funcționarea unității este decisă în funcție de termostatul de încăpere extern (prin cablu sau wireless).
—	Nu este instalat sau configurat niciun termostat de încăpere. Funcționarea unității este decisă în funcție de temperatură apei la ieșire, indiferent de temperatură efectivă a încăperii și/sau solicitarea de încălzire a încăperii.
k2	Tip emițător căldură instalat:
	Încălzire prin podea
	Unitate serpentină-ventilator
	Radiator
k3	 Valoarea de referință a temperaturii apei la ieșire ^(a)
l	Defecțiune
	A survenit o defecțiune.
	Consultați "8.1 Pentru a afișa textul de ajutor în cazul unei defecțiuni" [▶ 58] pentru informații suplimentare.

^(a) Dacă modul de funcționare corespunzător (de exemplu: încălzirea spațiului) nu este activ, cercul este inactiv, de culoare gri.

5.3.2 Ecranul meniului principal

Începând de la ecranul principal, apăsați (🔍) sau rotiți (🔍) comutatorul din stânga pentru a deschide ecranul meniului principal. În meniul principal, puteți accesa diferite ecrane ale valorilor de referință și submeniuuri.

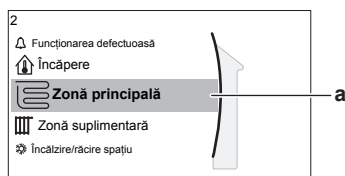

a Submeniul selectat

Acțiuni posibile în acest ecran	
🔍	Parcurgeți lista.
🏠	Intrați în submeniu.
?	Activați/dezactivați navigarea cu urme.

Submeniu	Descriere
[0] 🚨 sau ⚠️ Funcționarea defectuoasă	Restricție: se afișează numai dacă survine o defecțiune. Consultați "8.1 Pentru a afișa textul de ajutor în cazul unei defecțiuni" [▶ 58] pentru informații suplimentare.
[1] 🏠 Încăpere	Restricție: Se afișează numai dacă o interfață dedicată pentru confort uman (BRC1HHDA utilizat drept termostat de încăpere) controlează unitatea interioară. Setați temperatura încăperii.
[2] 📋 Zonă principală	Arată simbolurile valabile pentru tipul emițătorului zonei principale. Setați temperatura apei la ieșire pentru zona principală.
[3] 📊 Zonă suplimentară	Restricție: se afișează numai dacă există două zone pentru temperatura apei la ieșire. Arată simbolurile valabile pentru tipul emițătorului zonei suplimentare. Setați temperatura apei la ieșire pentru zona suplimentară (dacă există).
[4] ☀️ Încălzire/răcire spațiu	Arată simbolurile valabile pentru unitatea dvs. Treceți unitatea în modul de încălzire sau răcire. Nu puteți schimba modul la modelele care au numai încălzire.
[5] 🚰 Rezervor	Setați temperatura rezervorului de apă caldă menajeră.
[7] ⚙️ Setări utilizator	Vă permite accesul la setările de utilizator, cum ar fi modul pentru vacanță sau cel silențios.
[8] ⓘ Informații	Afișează date și informații despre unitatea interioară.

Submeniu		Descriere
[9]	Setări instalator	Restricție: Numai pentru instalator. Vă permite accesul la setările avansate.
[A]	Darea în exploatare	Restricție: Numai pentru instalator. Efectuați probe și întreținerea.
[B]	Profil utilizator	Schimbați profilul utilizatorului activ.
[C]	Funcționare	Activați sau dezactivați încălzirea/răcirea și pregătirea apei calde menajere.
[D]	Gateway wireless	Restricție: Se afișează numai dacă s-a instalat un cartuș LAN wireless (WLAN). Conține setările necesare pentru configurarea aplicației Daikin Residential Controller.

5.3.3 Ecranul valorii de referință

Ecranul valorii de referință se afișează pentru ecranele care descriu componentele sistemului ce necesită valoarea de referință.

Exemple

[1] Ecranul temperaturii încăperii

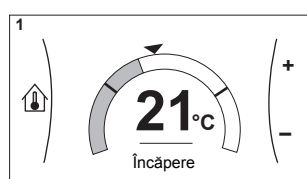

[2] Ecranul zonei principale

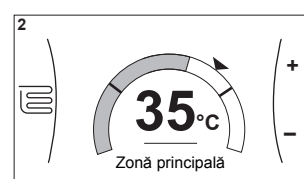

[3] Ecranul zonei suplimentare

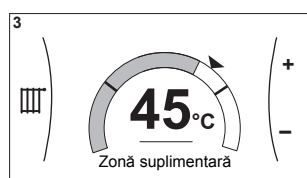

[5] Ecranul temperaturii rezervorului

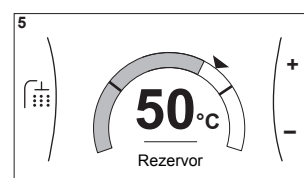

Explicație

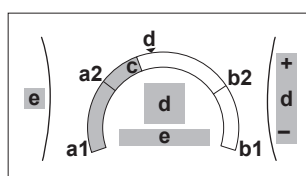

Acțiuni posibile în acest ecran	
	Parcurgeți lista submeniuului.
	Mergeți la submeniu.
	Reglați și aplicați automat temperatura dorită.

Element	Descriere	
Limită temperatură minimă	a1	Fixată de unitate
	a2	Restricționată de instalator

Element	Descriere	
Limită temperatură maximă	b1	Fixată de unitate
	b2	Restricționată de instalator
Temperatură curentă	c	Măsurată de unitate
Temperatură dorită	d	Rotiți comutatorul din dreapta pentru creștere/descreștere.
Submeniu	e	Rotiți sau apăsați pe comutatorul din stânga pentru a intra în submeniu.

5.3.4 Ecran detaliat cu valori

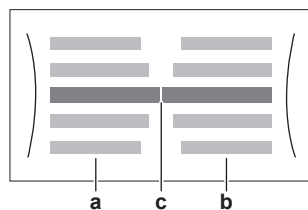

Exemplu:

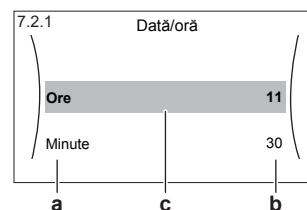

- a** Setări
- b** Valori
- c** Setarea și valoarea selectate

Acțiuni posibile în acest ecran	
	Parcurgeți lista setărilor.
	Schimbați valoarea.
	Treceți la setarea următoare.
	Confirmați modificările și continuați.

5.4 OPRIREA sau PORNIREA operațiunilor

5.4.1 Indicație vizuală

Anumite funcții ale unității pot fi activate sau dezactivate separat. Dacă o funcție este dezactivată, pictograma corespunzătoare a temperaturii din ecranul principal va fi inactivă, de culoare gri.

Operațiunea de răcire/încălzire a spațiului

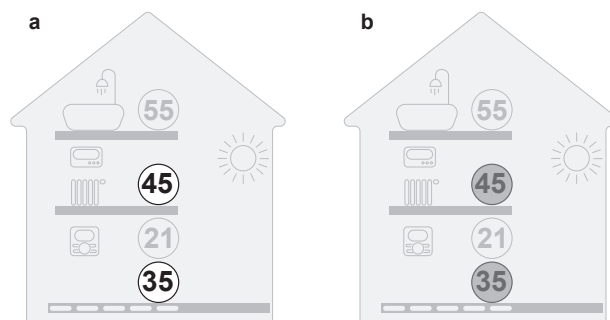

- a** Operațiunea de răcire/încălzire a spațiului PORNITĂ
- b** Operațiunea de răcire/încălzire a spațiului OPRITĂ

Operațiunea de încălzire a rezervorului

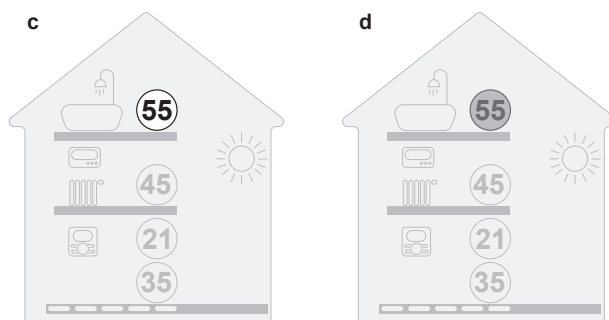

- c** Operațiunea de încălzire a rezervorului PORNITĂ
d Operațiunea de încălzire a rezervorului OPRITĂ

5.4.2 Pentru PORNIRE sau OPRIRE

Operațiunea de răcire/încălzire a spațiului



NOTIFICARE

Protecția la înghețare a încăperii. Chiar dacă OPRIȚI operațiunea de răcire/încălzire a spațiului ([C.2]: **Funcționare** > **Încălzire/răcire spațiu**), funcționarea protecției la înghețare a încăperii, dacă este permisă, se poate activa în continuare. Totuși, pentru controlul temperaturii apei la ieșire și controlul termostatului de încălzire extern, protecția NU este garantată.

1	Mergeți la [C.2]: Funcționare > Încălzire/răcire spațiu .	
2	Setați operațiunea la Pornit sau Oprit .	

Operațiunea de încălzire a rezervorului



NOTIFICARE

Mod Dezinfectare. Chiar dacă OPRIȚI funcționarea în modul de încălzire a rezervorului ([C.3]: **Funcționare** > **Rezervor**), modul de dezinfectare va rămâne activ. Totuși, dacă OPRIȚI funcționarea în timpul dezinfectării, va apărea o eroare AH.

1	Mergeți la [C.3]: Funcționare > Rezervor .	
2	Setați operațiunea la Pornit sau Oprit .	

5.5 Citirea informațiilor

Pentru a citi informații

1	Mergeți la [8]: Informații.	
----------	-----------------------------	--

Informații de citit posibile

În meniul...	Puteți citi...
[8.1] Date energie	Energia produsă, electricitatea consumată și consumul de gaz
[8.2] Istoric defecțiuni	Istoric defecțiuni
[8.3] Informații distribuitor	Contact/număr asistență
[8.4] Senzori	Temperatura încăperii, cea exterioară și cea a apei la ieșire...
[8.5] Actuatori	Starea/modul fiecărui actuator Exemplu: Pompă unitate PORNITĂ/ OPRITĂ
[8.6] Moduri funcționare	Mod de funcționare curent Exemplu: Mod Dezghețare/retur ulei
[8.7] Despre	Informații privind versiunea sistemului
[8.8] Stare conectare	Informații despre starea conexiunii unității, termostatul de încăpere și funcția WLAN.
[8.9] Ore de funcționare	Ore de funcționare a anumitor componente ale sistemului

5.6 Comandă încălzire/răcire spațiu

5.6.1 Despre comanda de încălzire/răcire a spațiului

În general, comandarea încălzirii/răcirii spațiului este formată din etapele următoare:

- 1 Setarea modului de funcționare a spațiului
- 2 Comanda temperaturii

În funcție de disponerea sistemului și configurația instalatorului, puteți utiliza o altă comandă pentru temperatură:

- Comanda cu termostat de încăpere
- Comanda temperaturii apei la ieșire
- Comandă cu termostat de încăpere extern

5.6.2 Setarea modului de funcționare a spațiului



Despre modurile de funcționare a spațiului

Unitatea dvs. poate fi un model de încălzire sau un model de încălzire/răcire:

- Dacă unitatea dvs. este un model de încălzire, poate încălzi un spațiu.

- Dacă unitatea dvs. este un model de încălzire/răcire, poate încălzi și răci un spațiu. Trebuie să comunicați sistemului ce mod de funcționare trebuie să utilizeze.

Pentru a determina dacă este instalat un model de pompă de căldură pentru încălzire/răcire



1	Mergeți la [4]: Încălzire/răcire spațiu .	
2	Verificați dacă [4.1] Mod de funcționare apare în listă și se poate edita. Dacă da, atunci este instalat un model de pompă de căldură pentru încălzire/răcire.	

Pentru a comunica sistemului ce mod de funcționare a spațiului să utilizeze, puteți:

Puteți...	Loc
Verifica ce mod de funcționare a spațiului este utilizat în mod curent.	Ecranul principal
Seta modul de funcționare a spațiului în permanență.	Meniul principal
Restricționa comutarea automată conform unui program lunar.	

Pentru a verifica ce mod de funcționare a spațiului este utilizat în mod curent



Modul de funcționare pentru spațiu este afișat în ecranul principal:

- Când unitatea încălzește, este afișată pictograma .
- Când unitatea răcește, este afișată pictograma .

Indicatorul de stare arată dacă unitatea este în funcțiune:



- Când unitatea nu este în funcțiune, indicatorul de stare va avea o pulsație albastră la un interval de aproximativ 5 secunde.
- Când unitatea este în funcțiune, indicatorul de stare va fi luminos și albastru constant.

Pentru a seta modul de funcționare a spațiului

1	Mergeți la [4.1]: Încălzire/răcire spațiu > Mod de funcționare	
2	Selectați una dintre următoarele opțiuni: <ul style="list-style-type: none"> ▪ Încălzire: doar mod de încălzire ▪ Răcire: doar mod de răcire ▪ Automată: modul de funcționare se schimbă automat între încălzire și răcire, în funcție de temperatura exterioară. Restricționat per lună, în conformitate cu Program mod de funcționare [4.2]. 	

Pentru a restricționa comutarea automată conform unui program lunar

Condiții: setați modul de funcționare a spațiului la **Automată**.

1	Mergeți la [4.2]: Încălzire/răcire spațiu > Program mod de funcționare .	
2	Selectați o lună.	

3	Selectați o opțiune pentru fiecare lună: <ul style="list-style-type: none"> ▪ Reversibil: fără restricție ▪ Numai încălzire: cu restricție ▪ Numai răcire: cu restricție 	○...🔒
4	Confirmați modificările.	🔒...○

Exemplu: restricții la comutare

Când	Restricție
În sezonul rece. Exemplu: Octombrie, noiembrie, decembrie, ianuarie, februarie și martie.	Numai încălzire
În sezonul cald. Exemplu: Iunie, iulie și august.	Numai răcire
Între. Exemplu: Aprilie, mai și septembrie.	Reversibil

5.6.3 Stabilirea controlului temperaturii pe care îl utilizați

Pentru a stabili ce comandă a temperaturii utilizați (metoda 1)

Verificați tabelul cu setările instalatorului completat de instalator.

Pentru a stabili ce comandă a temperaturii utilizați (metoda 2)

Puteți vedea în ecranul principal ce comandă a temperaturii utilizați.

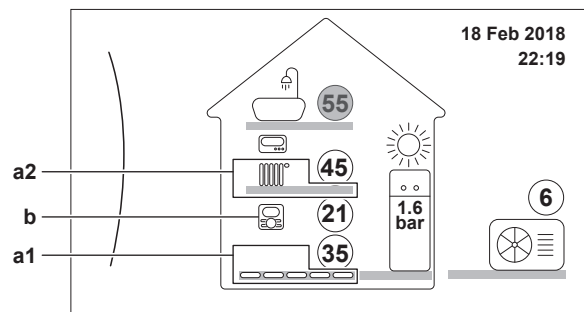



- a1** Emițătorul de căldură al zonei principale (în acest exemplu, **Încălzire prin podea**)
- a2** Emițătorul de căldură al zonei suplimentare (în acest exemplu, **Radiator**). Dacă nu se afișează nicio pictogramă, nu există nicio zonă suplimentară.
- b** Tipul termostatului de încăpere al zonei principale:

Dacă b=...	Atunci comanda temperaturii este...	
	Zona principală	Zona suplimentară (dacă există)
	Comanda cu termostat de încăpere	Comandă cu termostat de încăpere extern
	Comandă cu termostat de încăpere extern	
Nicio pictogramă	Comanda temperaturii apei la ieșire	Comanda temperaturii apei la ieșire

5.6.4 Pentru a schimba temperatura dorită a încăperii

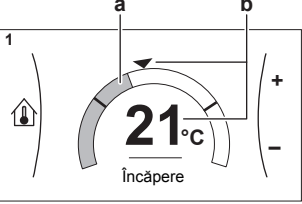
În timpul controlului temperaturii încăperii, puteți folosi ecranul valorii de referință a temperaturii încăperii pentru a citi și regla temperatura dorită a încăperii.



1	Mergeți la [1]: Încăpere .	
2	Reglați temperatura dorită a încăperii.  a Temperatură efectivă a încăperii b Temperatură dorită a încăperii	

Dacă programarea este activă după schimbarea temperaturii dorite a încăperii

- Temperatura va rămâne constantă cât timp nu există o acțiune programată.
- Temperatura dorită a încăperii va reveni la valoarea programată de fiecare dată când are loc o acțiune programată.

Puteți evita comportamentul programat dezactivând (temporar) programarea.

Pentru a opri programarea temperaturii încăperii

1	Mergeți la [1.1]: Încăpere > Program .	
2	Selectați Nu .	





5.6.5 Pentru a schimba temperatură dorită a apei la ieșire

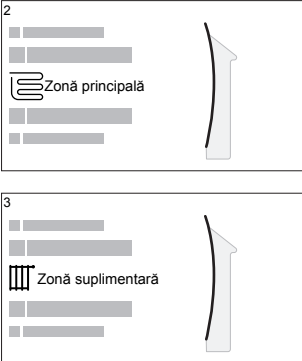

INFORMAȚIE

Apa la ieșire este apa trimisă către emițătoarele de căldură. Temperatura apei la ieșire dorită este setată de instalator în funcție de tipul de emițător de căldură. Reglați numai setările temperaturii apei la ieșire dacă apar probleme.

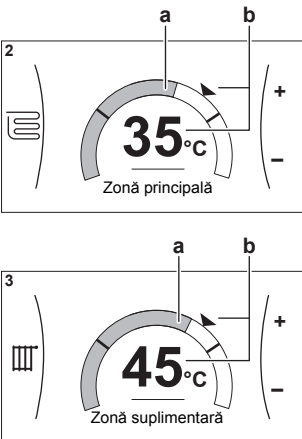
Puteți folosi ecranul valorii de referință a temperaturii apei la ieșire pentru a citi și regla temperatura dorită a apei la ieșire.



<p>1</p>	<p>Mergeți la [2]: Zonă principală sau [3]: Zonă suplimentară.</p> 	
<p>2</p>	<p>Reglați temperatura dorită a apei la ieșire.</p>  <p>a Temperatură apă la ieșire efectivă b Temperatură apă la ieșire dorită</p>	

Dacă programarea este activă după schimbarea temperaturii dorite a apei la ieșire

- Temperatura va rămâne constantă cât timp nu există o acțiune programată.
- Temperatura dorită a apei la ieșire va reveni la valoarea programată de fiecare dată când are loc o acțiune programată.

Puteți evita comportamentul programat dezactivând (temporar) programarea.

Pentru a opri programarea temperaturii apei la ieșire

<p>1</p>	<p>Mergeți la unul dintre elementele următoare:</p> <ul style="list-style-type: none"> ▪ [2.1]: Zonă principală > Program ▪ [3.1]: Zonă suplimentară > Program 	
<p>2</p>	<p>Selectați Nu.</p>	

Pentru a activa funcționarea în funcție de vreme pentru temperatura apei la ieșire

Consultați "5.9.4 Folosirea curbelor în funcție de vreme" [▶ 48].

5.7 Comanda apei calde menajere

5.7.1 Despre comanda apei calde menajere

În funcție de modul rezervorului ACM (setare de instalator), utilizați altă comandă pentru apa caldă menajeră:

- Numai reîncălzire
- Programare + reîncălzire
- Numai programare



ATENȚIE

Se utilizează programarea permisiunii încălzitorului auxiliar pentru a restricționa sau permite funcționarea încălzitorului auxiliar în funcție de un program săptămânal. Sfat: Pentru a evita neaplicarea funcției de dezinfectare, lăsați încălzitorul auxiliar (prin programul săptămânal) cel puțin 4 ore începând cu pornirea programată a dezinfectării. Dacă încălzitorul auxiliar este restricționat în timpul dezinfectării, această funcție NU se va aplica și se va genera avertizarea AH corespunzătoare.



INFORMAȚIE

Dacă s-a generat codul de eroare AH și dacă nu a avut loc întreruperea funcției de dezinfectare ca urmare a consumului de apă caldă menajeră, vă recomandăm următoarele acțiuni:

- Dacă se selectează modul **Numai reîncălzire** sau **Programare + reîncălzire**, vă recomandăm să programați pornirea funcției de dezinfectare cu cel puțin 4 ore mai târziu față de ultimul consum prevăzut de apă caldă la robinete. Această pornire se poate seta prin setările de instalator (funcția de dezinfectare).
- Dacă se selectează modul **Numai programare**, vă recomandăm să programați o acțiune **Economic** cu 3 ore înaintea pornirii programate a funcției de dezinfectare pentru a preîncălzi rezervorul.

Când se utilizează exploatarea în funcție de vreme pentru rezervor, temperatura rezervorului este determinată automat în funcție de temperatură din exterior. Pentru informații suplimentare, consultați "5.9 Curba în funcție de vreme" [▶ 45].

Pentru a stabili ce mod de rezervor de apă caldă menajeră utilizați (metoda 1)

Verificați tabelul cu setările instalatorului completat de instalator.

Pentru a stabili ce mod de rezervor de apă caldă menajeră utilizați (metoda 2)

1	Mergeți la [5]: Rezervor.	🔍⋯○
2	Verificați ce elemente sunt afișate: <div style="border: 1px solid black; padding: 5px; margin-top: 10px;"> <p>[5.1] — Funcționare la capacitatea maximă</p> <p>[5.2] — Valoare de referință confort</p> <p>[5.3] — Valoare de referință economie</p> <p>[5.4] — Valoare de referință reîncălzire</p> <p>[5.5] — Program</p> </div>	🔍⋯○
Dacă se afișează...		Atunci mod rezervor ACM = ...
Numai [5.1] Funcționare la capacitatea maximă		Numai reîncălzire

Dacă se afișează...	Atunci mod rezervor ACM =...
Sunt afișate toate elementele, exceptând [5.4] Valoare de referință reîncălzire	Numai programare
Sunt afișate toate elementele, inclusiv [5.4] Valoare de referință reîncălzire	Programare + reîncălzire

5.7.2 Mod Reîncălzire

În modul de reîncălzire, rezervorul ACM încălzește continuu până la temperatura afișată în ecranul principal (de exemplu: 50°C), când temperatura scade sub un anumit nivel.

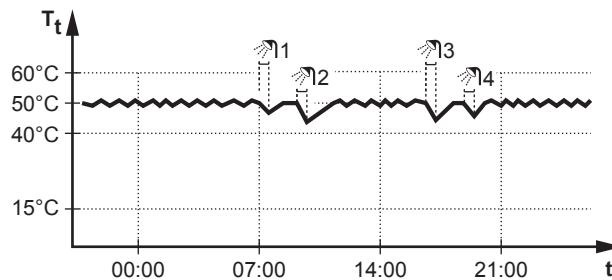

T_t Temperatură rezervorului ACM
 t Oră



INFORMAȚIE

Risc de capacitate insuficientă la încălzirea spațiului pentru rezervorul de apă caldă menajeră fără încălzitor auxiliar intern: în cazul utilizării frecvente a apei calde menajere, vor avea loc întreruperi frecvente și de durată ale încălzirii/răcirii când selectați următoarele:

Rezervor > Mod încălzire > Numai reîncălzire.



INFORMAȚIE

Dacă modul rezervorului ACM este cel de reîncălzire, crește semnificativ riscul reducerii capacității și confortului. În cazul reîncălzirii frecvente, funcția de răcire/încălzire a spațiului este întreruptă regulat.

5.7.3 Mod Programat

În modul Programat, rezervorul ACM produce apă caldă în conformitate cu un program. Cel mai bun moment pentru a lăsa rezervorul să încălzească apa este noaptea, deoarece solicitarea de încălzire a spațiului este mai mică.

Exemplu:

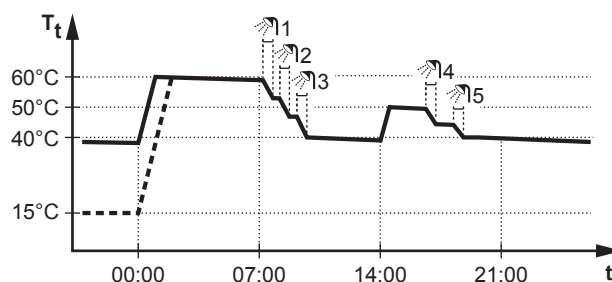

T_t Temperatură rezervorului ACM
 t Oră

- Inițial, temperatura rezervorului ACM este aceeași ca și temperatura apei menajere la intrarea în rezervorul ACM (exemplu: **15°C**).
- La 00:00 rezervorul ACM este programat să încălzească apa la o valoare presetată (exemplu: **Confort = 60°C**).
- Dimineața, consumați apă caldă, iar temperatura rezervorului ACM scade.
- La 14:00 rezervorul ACM este programat să încălzească apa la o valoare presetată (exemplu: **Economic = 50°C**). Apa caldă este disponibilă din nou.
- După amiaza și seara, consumați din nou apă caldă, iar temperatura rezervorului ACM scade din nou.
- La 00:00 în ziua următoare, ciclul se reia.

5.7.4 Programat + Mod Reîncălzire

În modul Programat + Reîncălzire, controlul apei calde menajere este similar cu cel din modul Programat. Cu toate acestea, dacă temperatura rezervorului ACM scade sub o valoare prestabilită (=temperatură reîncălzire rezervor – valoare histereză; exemplu: 35°C), rezervorul ACM se încălzește până când ajunge la valoarea de referință pentru reîncălzire (exemplu: 45°C). Astfel se asigură disponibilitatea în orice moment a unei cantități minime de apă caldă.

Exemplu:

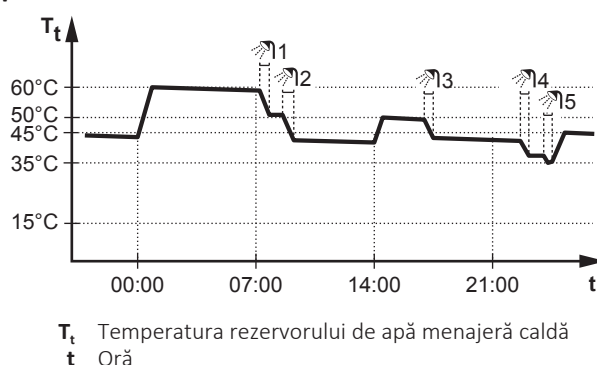

5.7.5 Pentru a schimba temperatura apei calde menajere

În modul **Numai reîncălzire**, puteți folosi ecranul valorii de referință a temperaturii rezervorului pentru a citi și regla temperatura apei calde menajere.

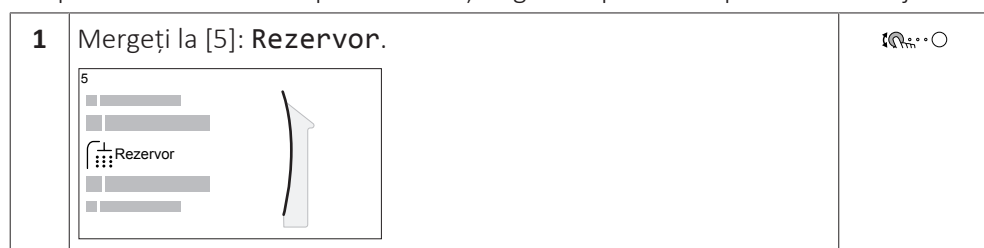

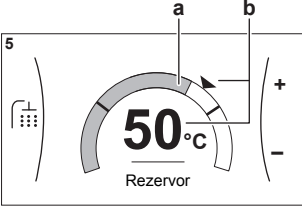
2	<p>Reglați temperatura apei calde menajere.</p>  <p>a Temperatura efectivă a apei calde menajere b Temperatura dorită a apei calde menajere</p>	○●●○
----------	--	------

În alte moduri, puteți vedea numai ecranul valorii de referință, dar nu o puteți modifica. În schimb, puteți modifica setările pentru **Valoare de referință confort** [5.2], **Valoare de referință economie** [5.3] și **Valoare de referință reîncălzire** [5.4].

Când se utilizează exploatarea în funcție de vreme pentru rezervor, temperatura rezervorului este determinată automat în funcție de temperatură din exterior. Pentru informații suplimentare, consultați "**5.9 Curba în funcție de vreme**" [▶ 45].

5.7.6 Utilizarea la capacitate maximă pentru ACM

Despre funcționarea la capacitatea maximă

Funcționare la capacitatea maximă permite încălzirea apei calde menajere de către încălzitorul auxiliar sau de către încălzitorul de rezervă. Utilizați acest mod în zilele în care folosiți mai multă apă caldă decât în mod normal.

Pentru a verifica dacă este activă funcționarea la capacitatea maximă

Dacă în ecranul principal se afișează , funcționarea la capacitatea maximă este activă.

Activați sau dezactivați **Funcționare la capacitatea maximă** astfel:

1	Mergeți la [5.1]: Rezervor > Funcționare la capacitatea maximă	🔍○●●○
2	Treceți funcționarea la capacitate maximă la Oprit sau Pornit .	🔍○●●○

Exemplu de utilizare: aveți nevoie imediat de mai multă apă caldă

Vă aflați în următoarea situație:

- Ați consumat deja aproape toată apa caldă menajeră.
- Nu puteți aștepta încălzirea rezervorului de apă caldă menajeră până la următoarea acțiune programată.

Apoi puteți activa funcționarea la capacitatea maximă. Rezervorul de apă caldă menajeră va începe încălzirea apei la temperatura de **Confort**.



INFORMAȚIE

Dacă este activă funcționarea la capacitate maximă, riscul unor probleme de confort privind încălzirea/răcirea spațiului și capacitatea insuficientă este semnificativ. În cazul funcționării frecvente pentru furnizarea apei calde menajere sau pentru încălzirea/răcirea frecventă și îndelungată a spațiului, vor avea loc întreruperi.

5.8 Valori presetate și programări

5.8.1 Utilizarea valorilor presetate

Despre valorile presetate

Pentru unele setări ale sistemului, puteți defini valori prestabilite. Trebuie să setați aceste valori doar o singură dată, apoi să le reutilizați în alte ecrane, cum ar fi ecranul de programare. Dacă doriți să modificați valoarea ulterior, este suficient să o faceți într-un singur loc.

Valori presetate posibile

Puteți seta următoarele valorile presetate definite de utilizator:

Valoare presetată	Unde se utilizează
Temperaturi ale rezervorului mai mici de [5] Rezervor Restricție: Valabil numai dacă există un rezervor ACM.	[5.2] Valoare de referință confort [5.3] Valoare de referință economie [5.4] Valoare de referință reîncălzire
	Puteți utiliza aceste valori presetate în [5.5] Program (ecranul cu programul săptămânal pentru rezervorul ACM) dacă modul pentru rezervorul ACM este unul dintre următoarele: <ul style="list-style-type: none"> ▪ Numai programare ▪ Programare + reîncălzire
	Software-ul utilizează această valoare presetată dacă modul pentru rezervorul ACM este Programare + reîncălzire .
Prețuri la electricitate mai mici de [7.5] Setări utilizator > Preț electricitate Restricție: Valabil numai dacă opțiunea Bivalent este activată de către instalator.	[7.5.1] Ridicată [7.5.2] Medie [7.5.3] Scăzută
	Puteți utiliza valorile presetate din [7.5.4] Program (ecranul de programare săptămânal pentru prețurile la energie). Consultați " 5.8.4 Setarea prețurilor energiei " [▶ 43].

În plus față de valorile presetate definite de utilizator, sistemul include o serie de valori presetate definite de sistem, pe care le puteți utiliza atunci când efectuați programări.

Exemplu: În [7.4.2] **Setări utilizator > Silențios > Program** (program săptămânal pentru când unitatea trebuie să utilizeze un anumit nivel pentru modul silențios), puteți utiliza următoarele valorile presetate definite de sistem: **Silențios/Mai silențios/Cel mai silențios**.

5.8.2 Utilizarea și efectuarea programărilor

Despre programări

În funcție de disponibilitatea sistemului și de configurația instalatorului, pot fi disponibile programări pentru mai multe comenzi.

Puteți...	Consultați...
Seta dacă o anumită comandă trebuie să acționeze potrivit unui program.	" Ecran de activare " din " Programe posibile " [▶ 36]
Selecta programarea pe care doriți să o utilizați pentru o anumită comandă. Sistemul include o serie de programe predefinite. Puteți:	
Consulta programul care este selectat în acel moment.	" Program/Comandă " din " Programe posibile " [▶ 36]
Selecta un alt program, dacă este necesar.	" Pentru a selecta programul pe care doriți să îl utilizați în mod curent " [▶ 36]
Efectua programări proprii dacă cele predefinite nu vă satisfac. Acțiunile pe care le puteți programa sunt specifice comenzii.	<ul style="list-style-type: none"> ▪ "Acțiuni posibile" din "Programe posibile" [▶ 36] ▪ "5.8.3 Ecranul programării: exemplu" [▶ 39]

Pentru a selecta programul pe care doriți să îl utilizați în mod curent

1	<p>Accesați programul pentru comanda dorită.</p> <p>Consultați secțiunea "Program/Comandă" din "Programe posibile" [▶ 36].</p> <p>Exemplu: Pentru a afla programul pentru temperatura dorită a încăperii în modul de încălzire, accesați [1.2] Încăpere > Program încălzire.</p>															
2	<p>Selectați numele programului curent.</p> <div style="border: 1px solid black; padding: 5px; width: fit-content; margin: 10px auto;"> <p style="text-align: center;">Definit de utilizator 1</p> <table style="width: 100%; border-collapse: collapse;"> <tr><td>Lun</td><td><input type="checkbox"/></td></tr> <tr><td>Mar</td><td><input type="checkbox"/></td></tr> <tr><td>Mie</td><td><input type="checkbox"/></td></tr> <tr><td>Joi</td><td><input type="checkbox"/></td></tr> <tr><td>Vin</td><td><input type="checkbox"/></td></tr> <tr><td>Sâm</td><td><input type="checkbox"/></td></tr> <tr><td>Dum</td><td><input type="checkbox"/></td></tr> </table> </div>	Lun	<input type="checkbox"/>	Mar	<input type="checkbox"/>	Mie	<input type="checkbox"/>	Joi	<input type="checkbox"/>	Vin	<input type="checkbox"/>	Sâm	<input type="checkbox"/>	Dum	<input type="checkbox"/>	
Lun	<input type="checkbox"/>															
Mar	<input type="checkbox"/>															
Mie	<input type="checkbox"/>															
Joi	<input type="checkbox"/>															
Vin	<input type="checkbox"/>															
Sâm	<input type="checkbox"/>															
Dum	<input type="checkbox"/>															
3	<p>Selectați Selectare.</p> <div style="border: 1px solid black; padding: 5px; width: fit-content; margin: 10px auto;"> <table style="width: 100%; border-collapse: collapse;"> <tr><td> Ștergere</td><td><input type="checkbox"/></td></tr> <tr><td> Redenumire</td><td><input type="checkbox"/></td></tr> <tr><td> Selectare</td><td><input checked="" type="checkbox"/></td></tr> </table> </div>	Ștergere	<input type="checkbox"/>	Redenumire	<input type="checkbox"/>	Selectare	<input checked="" type="checkbox"/>									
Ștergere	<input type="checkbox"/>															
Redenumire	<input type="checkbox"/>															
Selectare	<input checked="" type="checkbox"/>															
4	Selectați programul pe care doriți să îl utilizați în mod curent.															

Programe posibile

Tabelul cuprinde informațiile următoare:

- **Program/Comandă:** această coloană vă arată unde puteți consulta programul selectat în acel moment pentru comanda respectivă. Dacă este necesar, puteți:
 - Selecta un alt program. Consultați "[Pentru a selecta programul pe care doriți să îl utilizați în mod curent](#)" [▶ 36].
 - Efectua propria programare. Consultați "[5.8.3 Ecranul programării: exemplu](#)" [▶ 39].
- **Programe predefinite:** numărul de programe predefinite disponibile în sistem pentru comanda respectivă. Dacă este necesar, puteți efectua propria programare.

- **Ecran de activare:** pentru majoritatea comenzilor, un program este aplicat numai dacă este activat în ecranul de activare corespunzător. Această intrare vă arată de unde puteți activa un program.
- **Acțiuni posibile:** acțiuni pe care le puteți realiza atunci când efectuați o programare. Pentru majoritatea programelor, puteți programa până la 6 acțiuni zilnice.

Program/Comandă	Descriere
[1.2] Încăpere > Program încălzire Programul pentru temperatura dorită a încăperii în modul de încălzire.	Programe predefinite: 3 Ecran de activare: [1.1] Program Acțiuni posibile: temperaturi din interval.
[1.3] Încăpere > Program răcire Programul pentru temperatura dorită a încăperii în modul de răcire.	Programe predefinite: 1 Ecran de activare: [1.1] Program Acțiuni posibile: temperaturi din interval.
[2.2] Zonă principală > Program încălzire Programul pentru temperatura dorită a apei la ieșire pentru zona principală în modul pentru încălzire.	Programe predefinite: 3 Ecran de activare: [2.1] Program Acțiuni posibile: <ul style="list-style-type: none"> ▪ În cazul funcționării în funcție de vreme: temperaturi modificate în cadrul intervalului. ▪ În caz contrar: temperaturi în cadrul intervalului
[2.3] Zonă principală > Program răcire Programul pentru temperatura dorită a apei la ieșire pentru zona principală în modul de răcire.	Programe predefinite: 1 Ecran de activare: [2.1] Program Acțiuni posibile: <ul style="list-style-type: none"> ▪ În cazul funcționării în funcție de vreme: temperaturi modificate în cadrul intervalului. ▪ În caz contrar: temperaturi în cadrul intervalului
[3.2] Zonă suplimentară > Program încălzire Programul pentru când sistemul are permisiunea de a încălzi zona suplimentară în modul de încălzire.	Programe predefinite: 1 Ecran de activare: [3.1] Program Acțiuni posibile: <ul style="list-style-type: none"> ▪ Oprit: când sistemul NU are permisiunea de a încălzi zona suplimentară. ▪ Pornit: când sistemul are permisiunea de a încălzi zona suplimentară.
[3.3] Zonă suplimentară > Program răcire Programul pentru când sistemul are permisiunea de a răci zona suplimentară în modul de răcire.	Programe predefinite: 1 Ecran de activare: [3.1] Program Acțiuni posibile: <ul style="list-style-type: none"> ▪ Oprit: când sistemul NU are permisiunea de a răci zona suplimentară. ▪ Pornit: când sistemul are permisiunea de a răci zona suplimentară.

Program/Comandă	Descriere
<p>[4.2] Încălzire/răcire spațiu > Program mod de funcționare</p> <p>Program (lunar) pentru când unitatea să funcționeze în modul de încălzire și pentru când să funcționeze în modul de răcire.</p>	<p>Consultați "Pentru a seta modul de funcționare a spațiului" [▶ 27].</p>
<p>[5.5] Rezervor > Program</p> <p>Program pentru temperatura rezervorului de apă caldă menajeră pentru cerințele normale privind apa caldă menajeră.</p>	<p>Programe predefinite: 1</p> <p>Ecran de activare: nu este cazul. Acest program este activat în mod automat dacă modul pentru ACM este unul dintre următoarele:</p> <ul style="list-style-type: none"> ▪ Numai programare ▪ Programare + reîncălzire <p>Acțiuni posibile:</p> <ul style="list-style-type: none"> ▪ Confort: când se începe încălzirea rezervorului la valoarea presetată definită de utilizator [5.2] Valoare de referință confort. ▪ Economic: când se începe încălzirea rezervorului la valoarea presetată definită de utilizator [5.3] Valoare de referință economie. ▪ Oprire: când se oprește încălzirea rezervorului, chiar dacă temperatură dorită a rezervorului încă nu a fost atinsă. <p>Notă: În modul Programare + reîncălzire, sistemul ia în considerare și valoarea presetată definită de utilizator [5.4] Valoare de referință reîncălzire.</p>
<p>[7.4.2] Setări utilizator > silențios > Program</p> <p>Program pentru când unitatea trebuie să utilizeze un anumit nivel al modului Silențios.</p>	<p>Programe predefinite: 1</p> <p>Ecran de activare: [7.4.1] Activare (disponibil doar pentru instalatori).</p> <p>Acțiuni posibile: puteți utiliza următoarele valori presetate definite de sistem:</p> <ul style="list-style-type: none"> ▪ Silențios ▪ Mai silențios ▪ Cel mai silențios <p>Consultați "Despre modul Silențios" [▶ 51].</p>

Program/Comandă	Descriere
<p>[7.5.4] Setări utilizator > Preț electricitate > Program</p> <p>Program pentru când este valabil un anumit tarif pentru electricitate.</p>	<p>Programe predefinite: 1</p> <p>Ecran de activare: nu este cazul</p> <p>Acțiuni posibile: puteți utiliza următoarele valori presetate definite de sistem:</p> <ul style="list-style-type: none"> ▪ Ridicată ▪ Medie ▪ Scăzută <p>Consultați "5.8.4 Setarea prețurilor energiei" [▶ 43].</p>
<p>Restricție: Disponibil doar pentru instalatori.</p> <p>[9.4.2] Setări instalator > Încălzitor auxiliar > Programare permitere ÎA</p>	<p>Programe predefinite: 1</p> <p>Ecran de activare: nu este cazul</p> <p>Acțiuni posibile: puteți programa 2 acțiuni pe zi.</p> <ul style="list-style-type: none"> ▪ Oprit: Funcționarea încălzitorului auxiliar NU este permisă. ▪ Pornit: Funcționarea încălzitorului auxiliar este permisă.

5.8.3 Ecranul programării: exemplu

Acest exemplu vă arată cum să programați temperatura încăperii în modul Încălzire pentru zona principală.



INFORMAȚIE

Procedurile pentru celelalte programări sunt similare.

Pentru programare: prezentare generală

Exemplu: doriți să programați următorul:

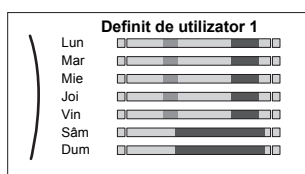

Condiție prealabilă: Programul temperaturii încăperii este disponibil numai dacă este activ controlul prin termostat. Dacă este activă comanda temperaturii apei la ieșire, puteți programa în schimb zona principală.

- 1 Mergeți la program.
- 2 (opțional) Ștergeți conținutul întregului program al săptămânii sau conținutul programului unei zi selectate.
- 3 Efectuați programarea pentru **Luni**.
- 4 Copiați programul pentru celelalte zile lucrătoare.
- 5 Efectuați programarea pentru **Sâmbătă** și copiați-o la **Duminică**.
- 6 Denumiți programul.

Pentru a merge la program

1	Mergeți la [1.1]: Încăperea > Program.	
----------	--	--

2	Setați programarea la Da.	
3	Mergeți la [1.2]: Încăpere > Program încălzire.	

Pentru a șterge conținutul programului săptămânii

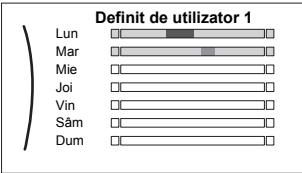
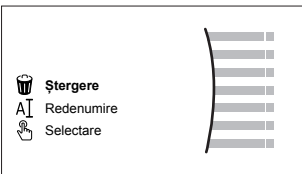

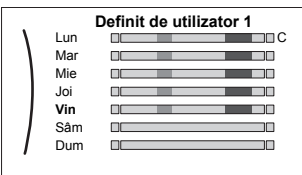
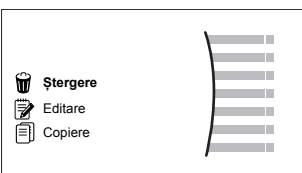

1	<p>Selectați numele programului curent.</p> 	
2	<p>Selectați Ștergere.</p> 	
3	<p>Selectați OK pentru a confirma.</p>	

Pentru a șterge conținutul programului unei zile

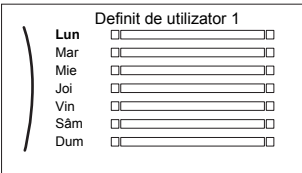
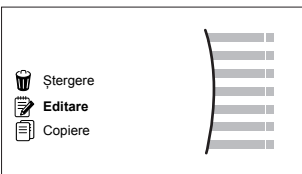

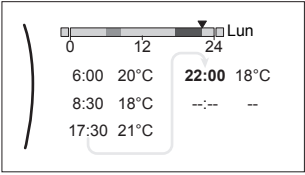



1	<p>Selectați ziua pentru care doriți să ștergeți conținutul. De exemplu Vineri</p> 	
2	<p>Selectați Ștergere.</p> 	
3	<p>Selectați OK pentru a confirma.</p>	

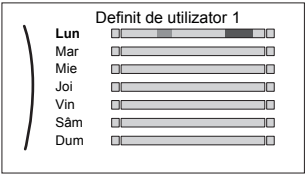

Pentru a efectua programarea pentru Luni

1	<p>Selectați Luni.</p> 	
2	<p>Selectați Editare.</p> 	

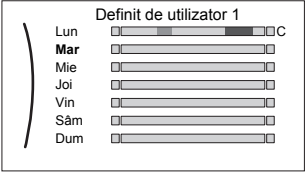



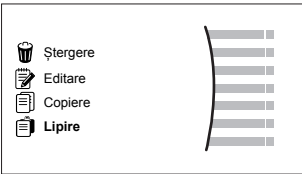
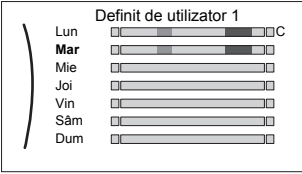

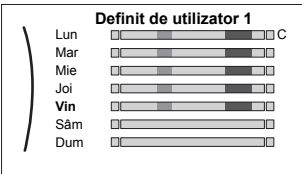

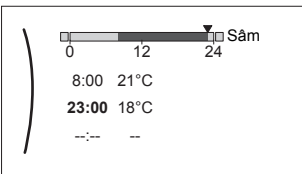

3	<p>Utilizați comutatorul rotativ din stânga pentru a selecta o intrare și editați-o cu comutatorul rotativ din dreapta. Puteți programa până la 6 acțiuni zilnice. Pe bară, o temperatură ridicată apare cu o culoare mai închisă decât o temperatură scăzută.</p>  <p>Notă: Pentru a șterge o acțiune, setați ora acesteia și ora acțiunii precedente.</p>	 
4	<p>Confirmați modificările.</p> <p>Rezultat: Programul pentru ziua de luni este definit. Valoarea ultimei acțiuni este valabilă până la următoarea acțiune programată. În acest exemplu, ziua de luni este prima zi pe care ați programat-o. Prin urmare, ultima acțiune programată este valabilă până la prima acțiune din următoarea zi de luni.</p>	

Pentru a copia programul pentru celelalte zile lucrătoare





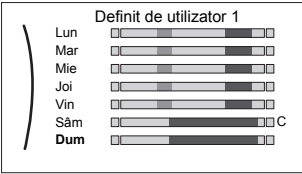

1	<p>Selectați Luni.</p> 	
2	<p>Selectați Copiere.</p>  <p>Rezultat: Lângă ziua copiată se afișează litera "C".</p>	
3	<p>Selectați Marți.</p> 	

4	<p>Selecțați Lipire.</p>  <p>Rezultat:</p> 	
5	<p>Repețați această acțiune pentru celelalte zile lucrătoare.</p> 	—

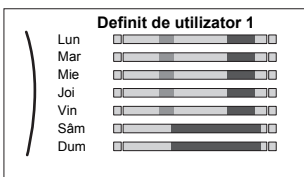
Pentru a efectua programarea pentru Sâmbătă și a o copia la Duminică

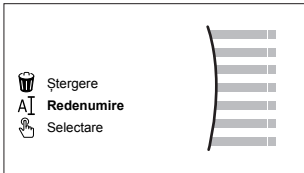
1	<p>Selecțați Sâmbătă.</p>	
2	<p>Selecțați Editare.</p>	
3	<p>Utilizați comutatorul rotativ din stânga pentru a selecta o intrare și editați-o cu comutatorul rotativ din dreapta.</p> 	 
4	<p>Confirmați modificările.</p>	
5	<p>Selecțați Sâmbătă.</p>	
6	<p>Selecțați Copiere.</p>	
7	<p>Selecțați Duminică.</p>	
8	<p>Selecțați Lipire.</p> <p>Rezultat:</p> 	

Pentru a redenumi programul

1	<p>Selectați numele programului curent.</p> 	
2	<p>Selectați Redenumire.</p> 	
3	<p>(opțional) Pentru a șterge numele programului curent, răsfoiți lista caracterelor până când se afișează ←, apoi apăsați pentru a șterge caracterul precedent. Repetați pentru fiecare caracter al numelui programului.</p>	
4	<p>Pentru a acorda un nume programului curent, răsfoiți lista caracterelor și confirmați caracterul selectat. Numele programului poate conține până la 15 caractere.</p>	
5	<p>Confirmați numele nou.</p>	



INFORMAȚIE

Nu pot fi redenumite toate programările.

Exemplu de utilizare: lucrați într-un sistem în 3 schimburi

Dacă lucrați într-un sistem în 3 schimburi, puteți efectua următoarele acțiuni:

- 1 Programați 3 programe de temperatură a încăperii și denumiți-le corespunzător. **Exemplu:** Schimbul1, Schimbul2 și Schimbul3
- 2 Selectați programul pe care doriți să îl utilizați în mod curent.

5.8.4 Setarea prețurilor energiei



În sistem, puteți seta următoarele prețuri ale energiei:

- un preț fix pentru gaz;
- 3 niveluri de preț pentru electricitate;
- un temporizator programat săptămânal pentru prețurile energiei.

Exemplu: Cum se setează prețurile energiei pe interfața de utilizare?

Preț	Valoare în navigare
Combustibil: 5,3 eurocenți/kWh	[7.6]=5.3
Electricitate: 12 eurocenți/kWh	[7.5.1]=12

Pentru a seta prețul gazului

1	Mergeți la [7.6]: Setări utilizator > Preț gaz.	
2	Selectați prețul corect al gazului.	
3	Confirmați modificările.	

**INFORMAȚIE**

Valoarea prețului variază în intervalul 0,00~990 valuta/kWh (cu 2 valori semnificative).

Pentru a seta prețul electricității

1	Mergeți la [7.5.1]/[7.5.2]/[7.5.3]: Setări utilizator > Preț electricitate > Ridicată/Medie/Scăzută.	
2	Selectați prețul corect al electricității.	
3	Confirmați modificările.	
4	Repetăți pentru toate cele trei prețuri ale electricității.	—

**INFORMAȚIE**

Valoarea prețului variază în intervalul 0,00~990 valuta/kWh (cu 2 valori semnificative).

**INFORMAȚIE**

Dacă nu s-a setat un program, se ia în considerare **Ridicată** pentru **Preț electricitate**.

Pentru a seta temporizatorul programării prețului electricității

1	Mergeți la [7.5.4]: Setări utilizator > Preț electricitate > Program.	
2	Programați selecția folosind ecranul de programare. Puteți seta prețurile pentru electricitate la Ridicată, Medie și Scăzută , în funcție de furnizorul de electricitate.	—
3	Confirmați modificările.	

**INFORMAȚIE**

Valorile corespund cu valorile prețurilor electricității pentru **Ridicată, Medie și Scăzută** setate anterior. Dacă nu s-a setat un program, se ia în considerare prețul electricității pentru **Ridicată**.

Despre prețurile electricității în cazul sistemului stimulativ per kWh de energie regenerabilă

Se poate lua în considerare un sistem stimulativ atunci când se setează prețurile energiei. Deși pot crește costurile de funcționare, costul total de funcționare, luând în calcul rambursarea, va fi optimizat.

**NOTIFICARE**

Asigurați-vă că modificați setarea prețurilor energiei la sfârșitul perioadei sistemului stimulativ.

Pentru a seta prețul gazului în cazul sistemului stimulativ per kWh de energie regenerabilă

Calculați valoarea pentru prețul gazului cu formula următoare:

- Preț efectiv al gazului+(sistem stimulativ/kWhx0,9)

Pentru procedura de setare a prețului gazului, consultați "[Pentru a seta prețul gazului](#)" [▶ 43].

Pentru a seta prețul electricității în cazul sistemului stimulativ per kWh de energie regenerabilă

Calculați valoarea pentru prețul electricității cu formula următoare:

- Prețul efectiv al electricității+sistem stimulativ/kWh

Pentru procedura de setare a prețului electricității, consultați "Pentru a seta prețul electricității" [▶ 44].

Exemplu

Acesta este un exemplu, iar prețurile și/sau valorile utilizate aici NU sunt exacte.

Dată	Preț/kWh
Preț gaz	4,08
Preț electricitate	12,49
Sistem stimulativ încălzire regenerabilă per kWh	5

Calcularea prețului gazului

Preț gaz=Prețul efectiv gaz+(sistem stimulativ/kWh×0,9)

Preț gaz=4,08+(5×0,9)

Preț gaz=8,58

Calcularea prețului electricității

Preț electricitate=Preț efectiv electricitate+sistem stimulativ/kWh

Preț electricitate=12,49+5

Preț electricitate=17,49

Preț	Valoare în navigare
Gaz: 4,08 /kWh	[7.6]=8.6
Electricitate: 12,49 /kWh	[7.5.1]=17

5.9 Curba în funcție de vreme

5.9.1 Ce este o curbă în funcție de vreme?

Funcționarea în funcție de vreme

Unitatea funcționează "în funcție de vreme" dacă temperatura dorită a apei la ieșire sau a rezervorului este determinată automat de temperatura exterioară. Prin urmare, este conectată la un senzor de temperatură de pe pereții orientat spre nord al clădirii. Dacă temperatura exterioară scade sau crește, unitatea compensează instantaneu temperatura. Astfel, unitatea nu trebuie să aștepte feedback de la termostat pentru a crește sau a scădea temperatura apei la ieșire sau a rezervorului. Deoarece reacționează mai rapid, previne creșterile și scăderile mari ale temperaturii interioare și ale temperaturii apei la robinete.

Avantaj

Funcționarea în funcție de vreme reduce consumul de electricitate.

Curba în funcție de vreme

Pentru a putea compensa diferențele de temperatură, unitatea se bazează pe curba sa în funcție de vreme. Această curbă definește care trebuie să fie temperatura rezervorului sau a apei la ieșire la diferite temperaturi exterioare. Deoarece panta curbei depinde de circumstanțe locale, de exemplu, condițiile climatice și izolarea casei, curba poate fi ajustată de către un instalator sau utilizator.

Tipuri de curbe în funcție de vreme

Există 2 tipuri de curbe în funcție de vreme:

- Curbă cu 2 valori de referință
- Curbă cu compensare în funcție de pantă

Tipul de curbă pe care îl utilizați pentru a face ajustări depinde de preferințele personale. Consultați "5.9.4 Folosirea curbelor în funcție de vreme" [▶ 48].

Disponibilitatea

Curba în funcție de vreme este disponibilă pentru:

- Zona principală - Încălzire
- Zona principală - Răcire
- Zona suplimentară - Încălzire
- Zona suplimentară - Răcire
- Rezervor (disponibil numai pentru instalatori)



INFORMAȚIE

Pentru a beneficia de funcționarea în funcție de vreme, configurați corect valoarea de referință pentru zona principală, pentru zona suplimentară sau pentru rezervor. Consultați "5.9.4 Folosirea curbelor în funcție de vreme" [▶ 48].

5.9.2 Curbă cu 2 valori de referință

Definiți curba în funcție de vreme folosind aceste două valori de referință:

- Valoarea de referință (X1, Y2)
- Valoarea de referință (X2, Y1)

Exemplu

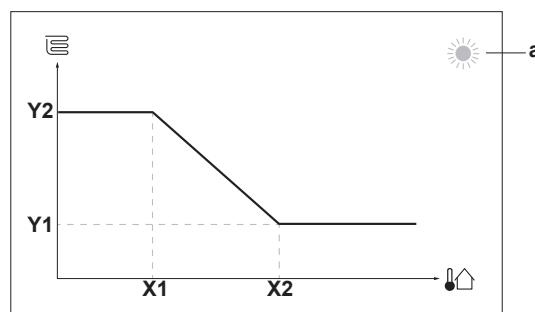

Element	Descriere
a	Zonă dependentă de vreme selectată: <ul style="list-style-type: none"> ☀: încălzirea zonei principale sau suplimentare ❄: răcirea zonei principale sau suplimentare 🚿: apă caldă menajeră
X1, X2	Exemple de temperatură ambiantă exterioară
Y1, Y2	Exemple de temperatura dorită a rezervorului sau a apei la ieșire. Pictograma corespunde emițătorului de căldură pentru zona respectivă: <ul style="list-style-type: none"> 🏠: încălzire prin pardoseală 🌀: unitate serpentină - ventilator 🔥: calorifer 🚿: rezervorul apei calde menajere
Acțiuni posibile în acest ecran	
🔍	Parcurgeți temperaturile.
🔄	Schimbați temperatura.
➡	Treceți la temperatura următoare.
👉	Confirmați modificările și continuați.

5.9.3 Curbă cu compensare în funcție de pantă

Pantă și compensare

Definiți curba în funcție de vreme folosind panta și compensarea acesteia:

- Schimbați **panta** pentru a crește sau a scădea în mod neproportional temperatura apei la ieșire pentru diferite temperaturi ale mediului înconjurător. De exemplu, dacă temperatura apei la ieșire este în general bună, dar la temperaturi scăzute ale mediului înconjurător este prea rece, creșteți panta astfel încât temperatura apei la ieșire să crească mai mult la temperaturi mai scăzute ale mediului înconjurător.
- Schimbați **compensarea** pentru a crește sau a scădea în mod proporțional temperatura apei la ieșire pentru diferite temperaturi ale mediului înconjurător. De exemplu, dacă temperatura apei la ieșire este întotdeauna un pic prea scăzută la diferite temperaturi ale mediului înconjurător, schimbați compensarea pentru a crește în mod proporțional temperatura apei la ieșire pentru toate temperaturile mediului înconjurător.

Exemple

Curbă în funcție de vreme când se selectează panta:

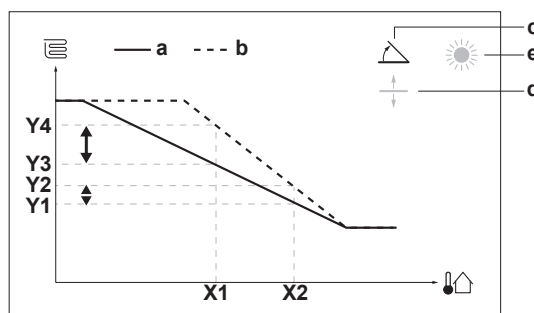

Curbă în funcție de vreme când se selectează compensarea:

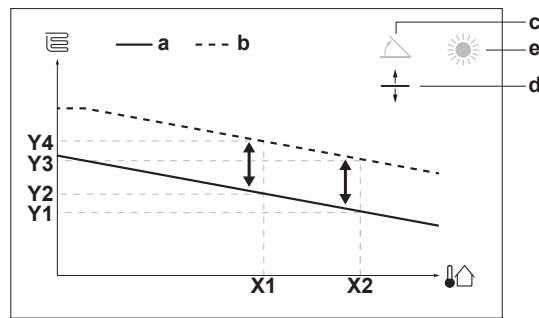

Element	Descriere
a	Curbă în funcție de zonă, înainte de schimbări.
b	Curbă în funcție de zonă, după schimbări (exemplu): <ul style="list-style-type: none"> ▪ Când se schimbă panta, noua temperatură preferată la X1 este neproportional mai mare decât temperatura preferată la X2. ▪ Când se schimbă compensarea, noua temperatură preferată la X1 este proporțional mai mare decât temperatura preferată la X2.
c	Pantă
d	Compensare
e	Zonă în funcție de vreme selectată: <ul style="list-style-type: none"> ▪ ☀: încălzirea zonei principale sau suplimentare ▪ ❄: răcirea zonei principale sau suplimentare ▪ 🏠: apă caldă menajeră
X1, X2	Exemple de temperatură ambiantă exterioară
Y1, Y2, Y3, Y4	Exemple de temperatura dorită a rezervorului sau a apei la ieșire. Pictograma corespunde emițătorului de căldură pentru zona respectivă: <ul style="list-style-type: none"> ▪ 🏠: încălzire prin pardoseală ▪ 🏠: unitate serpentină - ventilator ▪ 🏠: calorifer ▪ 🏠: rezervorul apei calde menajere

Acțiuni posibile în acest ecran	
🏠...○	Selectați panta sau compensarea.
○...🏠	Creșteți sau reduceți panta/compensarea.
○...🏠	Când se selectează panta: setați panta și mergeți la compensare. Când se selectează compensarea: setați compensarea.
🏠...○	Confirmați modificările și reveniți la submeniu.

5.9.4 Folosirea curbelor în funcție de vreme

Configurați curbele în funcție de vreme după cum urmează:

Pentru a defini modul de configurare a valorilor de referință

Pentru a folosi curba în funcție de vreme, trebuie să definiți modul corect de configurare a valorilor de referință:

Accesați modul de configurare a valorilor de referință...	Setați modul de configurare a valorilor de referință la...
Zonă principală – Încălzire	
[2.4] Zonă principală > Mod valoare referință	Încălzire DV, răcire fixată SAU După vreme
Zonă principală – Răcire	
[2.4] Zonă principală > Mod valoare referință	După vreme
Zonă suplimentară – Încălzire	
[3.4] Zonă suplimentară > Mod valoare referință	Încălzire DV, răcire fixată SAU După vreme
Zonă suplimentară – Răcire	
[3.4] Zonă suplimentară > Mod valoare referință	După vreme
Rezervor	
[5.B] Rezervor > Mod valoare referință	Restricție: Disponibil doar pentru instalatori. După vreme

Pentru a schimba tipul curbei în funcție de vreme

Pentru a schimba tipul pentru toate zonele (principală + suplimentară) și pentru rezervor, mergeți la [2.E] Zonă principală > Tip curbă DV.

Puteți vedea ce tip de curbă este selectat și mergând la:

- [3.C] Zonă suplimentară > Tip curbă DV
- [5.E] Rezervor > Tip curbă DV

Restricție: Disponibil doar pentru instalatori.

Pentru a schimba curba în funcție de vreme

Zonă	Mergeți la...
Zonă principală – Încălzire	[2.5] Zonă principală > Curbă DV încălzire
Zonă principală – Răcire	[2.6] Zonă principală > Curbă DV răcire
Zonă suplimentară – Încălzire	[3.5] Zonă suplimentară > Curbă DV încălzire
Zonă suplimentară – Răcire	[3.6] Zonă suplimentară > Curbă DV răcire
Rezervor	Restricție: Disponibil doar pentru instalatori. [5.C] Rezervor > Curbă DV

**INFORMAȚIE****Valori de referință maxim și minim**

Nu puteți configura curba cu temperaturi mai mari sau mai mici decât valorile de referință maxime și minime configurate pentru zona respectivă sau pentru rezervor. Când se atinge valoarea de referință maximă sau minimă, curba se aplatizează.

Pentru a regla fin curba în funcție de vreme: curba cu compensare în funcție de pantă

În următorul tabel se descrie modul de reglare a curbei în funcție de vreme pentru o zonă sau pentru rezervor:

Simțiți că este...		Reglați fin folosind panta și compensarea:	
La temperaturi exterioare normale...	La temperaturi exterioare scăzute...	Pantă	Compensare
OK	Frig	↑	—
OK	Cald	↓	—
Frig	OK	↓	↑
Frig	Frig	—	↑
Frig	Cald	↓	↑
Cald	OK	↑	↓
Cald	Frig	↑	↓
Cald	Cald	—	↓

Pentru a regla fin curba în funcție de vreme: curba cu 2 valori de referință

În următorul tabel se descrie modul de reglare a curbei în funcție de vreme pentru o zonă sau pentru rezervor:

Simțiți că este...		Reglați fin folosind valorile de referință:			
La temperaturi exterioare normale...	La temperaturi exterioare scăzute...	Y2 ^(a)	Y1 ^(a)	X1 ^(a)	X2 ^(a)
OK	Frig	↑	—	↑	—
OK	Cald	↓	—	↓	—
Frig	OK	—	↑	—	↑
Frig	Frig	↑	↑	↑	↑
Frig	Cald	↓	↑	↓	↑
Cald	OK	—	↓	—	↓
Cald	Frig	↑	↓	↑	↓
Cald	Cald	↓	↓	↓	↓

^(a) Consultați "5.9.2 Curbă cu 2 valori de referință" [▶ 46].

5.10 Alte funcționalități

5.10.1 Pentru a configura ora și data

1	Mergeți la [7.2] Setări utilizator > Data/oră .	
----------	---	--

5.10.2 Utilizarea modului Silențios

Despre modul Silențios

Puteți utiliza modul Silențios pentru a micșora nivelul de zgomot al unității exterioare. Totuși, acest lucru scade și capacitatea de încălzire/răcire a sistemului. Există mai multe niveluri ale modului Silențios.

Instalatorul poate:

- Dezactiva complet modul Silențios
- Activa manual un nivel al modului Silențios
- Permite unui utilizator să programeze un mod silențios

Dacă i se permite de către instalator, utilizatorul poate să programeze un mod silențios.



INFORMAȚIE

Dacă temperatura exterioară este sub zero grade, vă recomandăm să NU utilizați nivelul cel mai silențios.

Pentru a verifica dacă este activ modul Silențios

Dacă în ecranul principal se afișează , modul Silențios este activ.

Pentru a programa un mod Silențios

Restricție: Posibil numai dacă a fost activat de instalator.

1	Mergeți la [7.4.2]: Setări utilizator > Silențios > Program .	
2	<p>Efectuați programarea.</p> <p>Acțiuni posibile: puteți utiliza următoarele valori presetate definite de sistem:</p> <ul style="list-style-type: none"> ▪ Silențios ▪ Mai silențios ▪ Cel mai silențios <p>Pentru informații suplimentare despre programare, consultați "5.8.2 Utilizarea și efectuarea programărilor" [▶ 35].</p>	—

5.10.3 Utilizarea modului Vacanță

Despre modul Vacanță

În timpul vacanțelor, puteți utiliza modul Vacanță pentru a devia de la programările normale fără a trebui să le modificați. Când este activ modul pentru vacanță, încălzirea/răcirea spațiului și a apei menajere vor fi oprite. Vor rămâne active protecția împotriva înghețării încăperii și operațiunea anti-legionella.

Flux de lucru normal











În general, utilizarea modului Vacanță constă în etapele următoare:

- 1 Setarea datei de început și de sfârșit a vacanței.
- 2 Activarea modului Vacanță.

Pentru a verifica dacă este activat și/sau funcționează modul Vacanță

Dacă în ecranul principal se afișează , modul Vacanță este activ.

Pentru a configura vacanța

1	Activați modul Vacanță.	—
	<ul style="list-style-type: none"> ▪ Mergeți la [7.3.1]: Setări utilizator > Vacanță > Activare. <div style="border: 1px solid black; padding: 5px; width: fit-content;"> <p>7.3.1</p> <p>Activare</p> <p>De la</p> <p>Până la</p> </div>	
	<ul style="list-style-type: none"> ▪ Selectați Pornit. 	
2	Setați prima zi de vacanță.	—
	<ul style="list-style-type: none"> ▪ Mergeți la [7.3.2]: De la. 	
	<ul style="list-style-type: none"> ▪ Selectați data. 	 
	<ul style="list-style-type: none"> ▪ Confirmați modificările. 	
3	Setați ultima zi de vacanță.	—
	<ul style="list-style-type: none"> ▪ Mergeți la [7.3.3]: Până la. 	
	<ul style="list-style-type: none"> ▪ Selectați data. 	 
	<ul style="list-style-type: none"> ▪ Confirmați modificările. 	

5.10.4 Utilizarea caracteristicii WLAN



INFORMAȚIE

Restricție: setările WLAN sunt vizibile numai când este instalat un cartuș WLAN sau un modul WLAN.

Despre cartușul WLAN sau modulul WLAN

Cartușul WLAN sau modulul WLAN (este necesar doar unul dintre cele două) conectează sistemul la internet. Utilizatorul poate controla sistemul prin intermediul aplicației Daikin Residential Controller.

Acesta necesită următoarele componente **în cazul utilizării cartușului WLAN:**

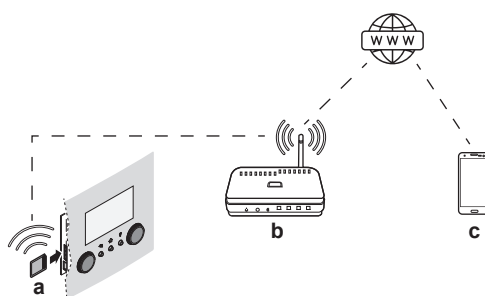

Acesta necesită următoarele componente **în cazul utilizării modului WLAN**:

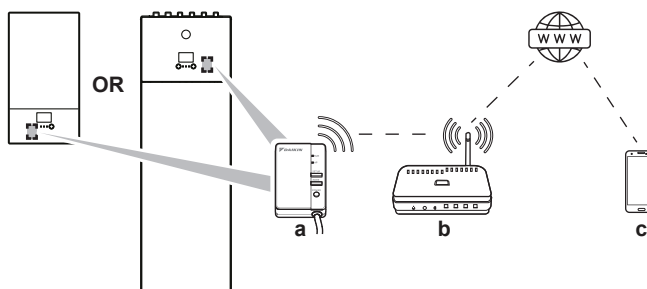

a	Cartuș WLAN	Cartușul WLAN trebuie introdus în interfața de utilizare.
	Modul WLAN	Modulul WLAN trebuie instalat de către persoana care a instalat unitatea interioară (instalarea se face pe partea interioară a panoului frontal).
b	Router	Procurare la fața locului.
c	Smartphone+aplicație 	Aplicația Daikin Residential Controller trebuie instalată pe smartphone-ul utilizatorului. Consultați: http://www.onlinecontroller.daikineurope.com/ 

Configurare

Pentru a configura aplicația Daikin Residential Controller, urmați instrucțiunile din aplicație. Când faceți acest lucru, pe interfața de utilizare sunt necesare următoarele acțiuni și informații:

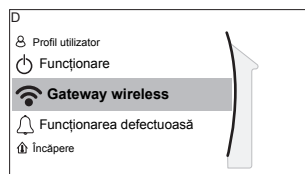

[D] Gateway wireless

[D.1] Mod

[D.2] Repornire



[D.3] WPS

[D.4] Eliminare din cloud



[D.5] Conexiune la rețeaua de domiciliu

[D.6] Conexiune la cloud

[D.1] **Mod**: ACTIVAȚI modul AP (= cartușul WLAN este activ ca punct de acces):



1	Mergeți la [D.1]: Gateway wireless > Mod.	
2	În ecranul Activare mod AP , selectați Da .	

[D.2] **Repornire:** reporniți cartușul WLAN:



1	Mergeți la [D.2]: Gateway wireless > Repornire.	
2	În ecranul Reporniți gateway-ul , selectați OK .	

[D.3] **WPS:** Conectați cartușul WLAN la router:



	<p>INFORMAȚIE</p> <p>Puteți utiliza această funcție numai dacă este acceptată de versiunea software a cartușului WLAN și de versiunea software a aplicației Daikin Residential Controller.</p>
---	---

1	Mergeți la [D.3]: Gateway wireless > WPS.	
2	În ecranul WPS , selectați Da .	



[D.4] **Eliminare din cloud:** eliminați cartușul WLAN din cloud:

1	Mergeți la [D.4]: Gateway wireless > Eliminare din cloud.	
2	În ecranul Eliminare din cloud , selectați Da .	

[D.5] **Conexiune la rețeaua de domiciliu:** citiți starea conexiunii la rețeaua de domiciliu:

1	Mergeți la [D.5]: Gateway wireless > Conexiune la rețeaua de domiciliu.	
2	Citiți starea conexiunii: <ul style="list-style-type: none"> ▪ Deconectat de la [WLAN_SSID] ▪ Conectat la [WLAN_SSID] 	

[D.6] **Conexiune la cloud:** citiți starea conexiunii la cloud:

1	Mergeți la [D.6]: Gateway wireless > Conexiune la cloud.	
2	Citiți starea conexiunii: <ul style="list-style-type: none"> ▪ Nu s-a conectat ▪ Conectat 	

6 Sfaturi pentru economisirea energiei

Sfaturi privind temperatura încăperii

- Asigurați-vă că temperatura dorită a încăperii nu este NICIODATĂ prea ridicată (în modul Încălzire) sau prea scăzută (în modul Răcire) și este ÎNTOTDEAUNA conform dorinței dvs. Fiecare grad neutilizat poate economisi până la 6% din costurile de încălzire/răcire.
- NU creșteți/reduceți temperatura dorită a încăperii pentru a grăbi încălzirea/răcirea spațiului. Spațiul NU se va încălzi/răci mai repede.
- Când dispunerea sistemului cuprinde emițătoare de căldură lente (exemplu: încălzire prin podea), evitați fluctuațiile mari ale temperaturii dorite a încăperii și NU lăsați temperatura încăperii să scadă/să crească prea mult. Încălzirea/răcirea din nou a încăperii va dura mai mult și consumul de energie va fi mai mare.
- Folosiți un program săptămânal pentru necesitățile dvs. normale de încălzire sau răcire a spațiului. Dacă este necesar, vă puteți abate cu ușurință de la program:
 - Pentru perioade mai scurte: puteți anula temperatura programată a încăperii până la următoarea acțiune programată. **Exemplu:** când dați o petrecere sau plecați pentru câteva ore.
 - Pentru perioade mai lungi: puteți utiliza modul Vacanță.

Sfaturi privind temperatura apei la ieșire

- În modul de încălzire, o temperatură mai scăzută dorită a apei la ieșire înseamnă un consum mai mic de energie și un randament mai bun. La răcire, este valabil contrariul.
- Setați temperatura dorită a apei la ieșire în funcție de tipul emițătorului de căldură. **Exemplu:** Încălzirea prin pardoseală este concepută pentru o temperatură mai redusă a apei la ieșire decât radiatoarele și convectoarele pompei de căldură.

Sfaturi privind temperatura rezervorului ACM

- Utilizați un program săptămânal pentru necesitățile dvs. normale de apă caldă menajeră (NUMAI în modul Programat).
 - Programați încălzirea rezervorului ACM la o valoare presetată (**Confort** = valoare mai ridicată a temperaturii rezervorului ACM) în timpul nopții, deoarece atunci solicitarea de încălzire a spațiului este mai redusă.
 - Dacă încălzirea rezervorului ACM o dată pe noapte NU este suficientă, programați încălzirea suplimentară a rezervorului ACM la o valoare presetată (**Economic** = valoare mai redusă a temperaturii rezervorului ACM) în timpul zilei.
- Asigurați-vă că temperatura dorită a rezervorului ACM NU este prea ridicată. **Exemplu:** După instalare, reduceți zilnic temperatura rezervorului ACM cu câte 1°C și verificați dacă mai dispuneți de suficientă apă caldă.
- Programați PORNIREA pompei de apă caldă menajeră NUMAI în perioadele din zi când apa caldă este necesară imediat. **Exemplu:** dimineața și seara.

7 Întreținere și deservire

7.1 Prezentare generală: Întreținere și deservire

Instalatorul trebuie să efectueze o întreținere anuală. Puteți găsi numărul de contact/asistență prin intermediul interfeței de utilizare.

1	Mergeți la [8.3]: Informații > Informații distribuitor.	
----------	---	---

În calitate de utilizator final, trebuie să:

- Păstrați curățenia în jurul unității.
- Păstrați curată interfața de utilizare, folosind o cârpă moale și umedă. NU utilizați detergenți.
- Verificați regulat dacă presiunea apei este mai mare de 1 bar.

Agent frigorific

Acest produs conține gaze fluorurate cu efect de seră. NU eliberați gazul în atmosferă.

Tipul de agent frigorific: R32

Valoare potențială de încălzire globală (GWP): 675



NOTIFICARE

Legislația în vigoare privind **gaze fluorurate cu efect de seră** impune ca încărcătura de agent frigorific a unității să fie indicată atât în greutate, cât și în echivalent CO₂.

Formula pentru calculul cantității de CO₂ în tone echivalente: Valoarea GWP a agentului frigorific × încărcătura totală de agent frigorific [în kg] / 1000

Luați legătura cu instalatorul pentru informații suplimentare.



AVERTIZARE: MATERIAL UȘOR INFLAMABIL

Agentul frigorific din interiorul acestei unități este ușor inflamabil.



AVERTIZARE

Aparatul trebuie depozitat într-o încăpere fără surse de aprindere cu funcționare continuă (de exemplu: flacără deschisă, aparat cu gaz în funcțiune sau încălzitor electric în funcțiune).



AVERTIZARE

- NU perforați și nu aruncați în foc piesele din circuitul agentului frigorific.
- NU folosiți materiale de curățare sau mijloace de accelerare a procesului de dezghețare, altele decât cele recomandate de producător.
- Rețineți că agentul frigorific din interiorul sistemului este inodor.

**AVERTIZARE**

Agentul frigorific din interiorul unității este ușor inflamabil, dar în mod normal NU scapă. Dacă agentul frigorific scapă în încăperea și vine în contact cu flacăra de la un arzător, un încălzitor, sau o mașină de gătit, acest lucru poate cauza incendiu, sau formarea unui gaz nociv.

Opriți toate dispozitivele de încălzire combustibile, aerisiți încăperea, și luați legătura cu distribuitorul de la care ați cumpărat unitatea.

NU folosiți unitatea până ce persoana autorizată pentru service nu confirmă repararea piesei cu scurgeri de agent frigorific.

8 Depanarea



Contact

Pentru simptomele enumerate mai jos, puteți încerca dvs. să rezolvați problema. Pentru alte probleme, contactați instalatorul. Puteți găsi numărul de contact/asistență prin intermediul interfeței de utilizare.

1	Mergeți la [8.3]: Informații > Informații distribuitor.	
----------	---	---

8.1 Pentru a afișa textul de ajutor în cazul unei defecțiuni

În cazul unei defecțiuni, pe ecranul principal vor apărea următoarele, în funcție de gravitate:

- : eroare
- : defecțiune

Puteți vedea o descriere scurtă și una lungă a defecțiunii, după cum urmează:

1	Apăsați pe comutatorul rotativ din stânga pentru a deschide meniul principal și mergeți la Funcționarea defectuoasă . Rezultat: pe ecran se afișează o descriere scurtă a erorii și codul de eroare.	
2	Apăsați pe ? în ecranul erorii. Rezultat: pe ecran se afișează o descriere lungă a erorii.	?

8.2 Pentru a consulta istoricul defecțiunilor

Condiții: Nivelul permisiunilor pentru utilizator este setat utilizatorul final avansat.

1	Mergeți la [8.2]: Informații > Istoric defecțiuni.	
----------	--	---

Vedeți lista defecțiunilor recente.

8.3 Simptom: Vă este prea frig (cald) în camera de zi

Cauză posibilă	Acțiune de remediere
Temperatura dorită a încăperii este prea scăzută (ridicată).	<p>Măriți (scădeți) temperatura dorită a încăperii. Consultați "5.6.4 Pentru a schimba temperatura dorită a încăperii" [▶ 29].</p> <p>Dacă problema se repetă zilnic, efectuați una dintre următoarele operațiuni:</p> <ul style="list-style-type: none"> ▪ Măriți (scădeți) valoarea presetată a temperaturii încăperii. Consultați "5.8.1 Utilizarea valorilor presetate" [▶ 35]. ▪ Reglați programarea temperaturii încăperii. Consultați "5.8.2 Utilizarea și efectuarea programărilor" [▶ 35] și "5.8.3 Ecranul programării: exemplu" [▶ 39].
Nu se poate ajunge la temperatura dorită a încăperii.	Creșteți temperatura dorită a apei la ieșire în funcție de tipul emițătorului de căldură. Consultați "5.6.5 Pentru a schimba temperatură dorită a apei la ieșire" [▶ 29].
Curba în funcție de vreme este setată incorect.	Ajustați curba în funcție de vreme. Consultați "5.9 Curba în funcție de vreme" [▶ 45].

8.4 Simptom: apa de la robinet este prea rece

Cauză posibilă	A acțiune de remediere
<p>Apa caldă menajeră s-a epuizat din cauza consumului neobișnuit de ridicat.</p> <p>Temperatura dorită a rezervorului ACM este prea redusă.</p>	<p>Dacă aveți nevoie imediat de apă caldă menajeră, activați opțiunea Funcționare la capacitatea maximă pentru rezervorul ACM. Pe de altă parte, astfel apare un consum suplimentar de energie. Consultați "5.7.6 Utilizarea la capacitate maximă pentru ACM" [▶ 34].</p> <p>Dacă problema se repetă zilnic, efectuați una dintre următoarele operațiuni:</p> <ul style="list-style-type: none"> ▪ Creșteți valoarea presetată a temperaturii rezervorului ACM. Consultați "5.8.1 Utilizarea valorilor presetate" [▶ 35]. ▪ Reglați programarea temperaturii rezervorului ACM. Exemplu: Programați încălzirea suplimentară a rezervorului ACM la o valoare presetată (Valoare de referință economie = temperatură mai redusă a rezervorului) în timpul zilei. Consultați "5.8.2 Utilizarea și efectuarea programărilor" [▶ 35] și "5.8.3 Ecranul programării: exemplu" [▶ 39].

8.5 Simptom: Defecțiune a pompei de căldură



Dacă pompa de căldură nu funcționează, încălzitorul de rezervă și/sau încălzitorul auxiliar poate servi ca încălzitor de urgență. Apoi, acesta preia sarcina încălzirii fie automat, fie prin interacțiune manuală.

- Dacă **Urgență** se setează la **Automată** și apare o defecțiune a pompei de căldură:
 - Pentru EBVH/X: încălzitorul de rezervă va prelua în mod automat sarcinile de producție de apă caldă menajeră și de încălzire a spațiului.
 - Pentru EBBH/X: încălzitorul de rezervă va prelua în mod automat sarcina încălzirii, iar încălzitorul auxiliar din rezervorul opțional va prelua sarcina de producție de apă caldă menajeră.
- Când opțiunea **Urgență** se setează la **Manuală** și apare o defecțiune a pompei de căldură, încălzirea apei calde menajere și încălzirea spațiului se opresc.

Pentru a recupera manual funcționarea prin intermediul interfeței de utilizare, accesați ecranul meniului principal **Funcționarea defectuoasă** și verificați dacă încălzitorul de rezervă și/sau încălzitorul auxiliar poate prelua sau nu sarcina încălzirii.

- Alternativ, dacă **Urgență** se setează la:
 - **SH automat redus/ACM pornită**, încălzirea spațiului este redusă, dar apa caldă menajeră este disponibilă în continuare.
 - **SH automat redus/ACM oprită**, încălzirea spațiului este redusă, iar apa caldă menajeră NU este disponibilă.
 - **SH automat normal/ACM oprită**, încălzirea spațiului funcționează normal, dar apa caldă menajeră NU este disponibilă.

Similar cu modul **Manuală**, unitatea poate prelua întreaga sarcină cu încălzitorul de rezervă și/sau cu încălzitorul auxiliar, dacă utilizatorul activează această opțiune în ecranul **Funcționarea defectuoasă** din meniul principal.

Dacă se defectează pompa de căldură, pe interfața de utilizare va apărea  sau .



Cauză posibilă	A acțiune de remediere
Pompa de căldură este defectă.	Consultați " 8.1 Pentru a afișa textul de ajutor în cazul unei defecțiuni " [▶ 58].



INFORMAȚIE

Atunci când încălzitorul de rezervă sau încălzitorul auxiliar preia sarcina încălzirii, consumul de electricitate va fi considerabil mai mare.



8.6 Simptom: sistemul produce zgomote de gălgâit după darea în exploatare

Cauză posibilă	A acțiune de remediere
Există aer în sistem.	Purjați aerul din sistem. ^(a)
Echilibru hidraulic incorect.	Operații de efectuat de către instalator: <ol style="list-style-type: none"> 1 Efectuați echilibrarea hidraulică pentru a vă asigura că fluxul este distribuit corect între emițătoare. 2 Dacă echilibrarea hidraulică nu este suficientă, modificați setările de limitare a pompei ([9-0D] și [9-0E] dacă este cazul).
Diverse defecțiuni.	Verificați dacă  sau  se afișează pe ecranul principal al interfeței de utilizare. Consultați " 8.1 Pentru a afișa textul de ajutor în cazul unei defecțiuni " [▶ 58] pentru informații suplimentare despre defecțiune.

^(a) Recomandăm purjarea aerului cu funcția de purjare a aerului a unității (a se efectua de către instalator). Dacă purjați aerul de la emițătoarele de căldură sau de la colectoare, țineți cont de următoarele aspecte:



AVERTIZARE

Emițătoare de căldură sau colectoare cu purjarea aerului. Înainte de a purja aerul de la emițătoarele de căldură sau de la colectoare, verificați dacă  sau  se afișează pe ecranul principal al interfeței de utilizare.

- Dacă nu se afișează, puteți să purjați aerul imediat.
- Dacă se afișează, asigurați-vă că încăperea în care doriți să purjați aerului este ventilată suficient. **Motiv:** agentul frigorific ar putea curge în circuitul de apă și, ulterior, în încăperea atunci când purjați aerul de la emițătoarele de căldură sau de la colectoare.

9 Mutarea

9.1 Prezentare generală: Mutarea

Dacă doriți să mutați anumite componente ale sistemului dvs., contactați instalatorul. Puteți găsi numărul de contact/asistență prin intermediul interfeței de utilizare.

1	Mergeți la [8.3]: Informații > Informații distribuitor.	
----------	---	---

10 Dezafectarea



NOTIFICARE

Nu încercați să dezmembrați sistemul pe cont propriu: dezmembrarea sistemului, tratarea agentului frigorific, a uleiului și a altor componente **TREBUIE** să se conformeze legislației în vigoare. Unitățile trebuie tratate într-o instalație specializată de tratament pentru reutilizare, reciclare și recuperare.

11 Glosar

ACM = Apă caldă menajeră

Apă caldă utilizată, în orice tip de clădire, în scop menajer.

LWT = Temperatura apei la ieșire

Temperatura apei la ieșirea apei din unitate.

Distribuitor

Distribuitorul care se ocupă cu vânzarea produsului.

Instalator autorizat

Persoana cu calificare tehnică care instalează produsul.

Utilizator

Persoana care deține produsul și/sau îl utilizează.

Legislație în vigoare

Toate directivele naționale și locale, legile, reglementările și/sau normele internaționale și europene relevante și în vigoare pentru un anumit produs sau domeniu.

Firmă de service

Firmă specializată care poate efectua sau coordona activitățile de service necesare produsului.

Manual de instalare

Manual de instrucțiuni specificate pentru un anumit produs sau o anumită aplicație, ce explică modul în care se instalează, se configurează și se întreține produsul.

Manual de exploatare

Manual de instrucțiuni specificate pentru un anumit produs sau o anumită aplicație, explicând modul în care se utilizează produsul.

Accesorii

Etichete, manuale, fișe informative și echipamente livrate cu produsul și care trebuie instalate în conformitate cu instrucțiunile din documentația însoțitoare.

Echipament opțional

Echipament produs sau aprobat de Daikin și care se poate combina cu produsul în conformitate cu instrucțiunile din documentația însoțitoare.

Procurare la fața locului

Echipament care NU este produs de Daikin și care se poate combina cu produsul în conformitate cu instrucțiunile din documentația însoțitoare.

12 Setări instalator: Tabele ce trebuie completate de instalator

12.1 Expertul de configurare

Setare		Completați...
Sistem		
	Tip unitate interioară (numai citire)	
	Tipul încălzitorului de rezervă [9.3.1] (numai citire)	
	Apă caldă menajeră [9.2.1]	
	Urgență [9.5]	
	Număr zone [4.4]	
	Capacitate încălzitor auxiliar [9.4.1] (dacă este cazul)	
Încălzitor de rezervă		
	Tensiune [9.3.2]	
	Configurare [9.3.3]	
	Capacitate pas 1 [9.3.4]	
	Capacitate suplimentară pas 2 [9.3.5] (dacă este cazul)	
Zonă principală		
	Tip emițător [2.7]	
	Control [2.9]	
	Mod valoare referință [2.4]	
	Program [2.1]	
	Tip curbă DV [2.E]	
Zonă suplimentară (doar dacă [4.4]=1, două zone)		
	Tip emițător [3.7]	
	Control (numai citire) [3.9]	
	Mod valoare referință [3.4]	
	Program [3.1]	
	Tip curbă DV [3.C] (numai citire)	
Rezervor (dacă este cazul)		

Setare		Completați...
	Mod încălzire [5.6]	
	Valoare de referință confort [5.2]	
	Valoare de referință economie [5.3]	
	Valoare de referință reîncălzire [5.4]	
	Mod valoare referință [5.B]	
	Tip curbă DV [5.E] (numai citire)	

12.2 Meniu setări

Setare		Completați...
Zonă principală		
	Tip termostat [2.A]	
Zonă suplimentară (dacă este cazul)		
	Tip termostat [3.A]	
Informații		
	Informații distribuitor [8.3]	

ERC