

Aer Condiționat

Manual de utilizare / Manual de instalare

AR09TXHQASINEU AR09TXHQBWKNEU AR12TXHQASINEU AR12TXHQBWKNEU
AR18TXHQASINEU AR18TXHQBWKNEU AR24TXHQASINEU AR24TXHQBWKNEU

- Vă mulțumim pentru achiziționarea acestui aparat de aer condiționat Samsung.
- Înainte de a folosi această unitate, citiți cu atenție acest manual și păstrați-l pentru referințe viitoare.

Romanian

Croatian

Czech

Dutch

SAMSUNG

Cuprins

Măsuri de Siguranță	03
----------------------------------	-----------

Manual de Utilizare

Specificații și Caracteristici Ale Unității	10
--	-----------

1. Afișaj unitate din interior	10
2. Temperatura de funcționare	11
3. Alte caracteristici	12
4. Unghiul de reglare a fluxului de aer	13
5. Acționare manuală (fără telecomandă)	13

Mod De Îngrijire și Întreținere	14
--	-----------

Depanare	16
-----------------------	-----------

Manual de Instalare

Accesorii	19
Recapitulativ Instalare-Unitatea Din Interior	20
Părți Din Unitatea	21
Instalarea Unității Din Interior	22
1. Selectați locația instalării	22
2. Atașați placa de montare pe perete	22
3. Faceți o gaură în pentru conductele conective	23
4. Pregătiți conductele cu agent refrigerent	24
5. Conectați furtunul de scurgere	24
6. Conectați cablul de semnal	26
7. Îveliți cablurile și tubulatura	27
8. Montarea unității din interior	28
Instalarea Unități Din Exterior.....	29
1. Selectați locația instalării	29
2. Instalați scurgerea comună	30
3. Ancorarea unității din exterior	30
4. Conectați cablurile de semnal și de alimentare	32
Conexiune Conducte Cu Agenți Refrigerenți	33
A. Informații lungime conductă	33
B. Instrucțiuni de conectare- Conducte cu agent frigorific	33
1. Tăiați conducta.....	33
2. Îdepărtați bavurile	34
3. Capete de țevă flare	34
4. Conectați conductele	34
Evacuarea Aerului	36
1. Instrucțiuni de evacuare	36
2. Informații privind adăugarea agentului frigorific	37
Verificări Dacă Sunt Scurgeri Electrice Și De Gaze	39
Proba De Rulare	40

Măsuri de Siguranță

Citiți despre Măsurile de securitate Înainte de Operare și Instalare

Instalarea necorespunzătoare datorată ignorării instrucțiunilor poate cauza avarii majore și vătămări grave.

Gravitatea eventualelor avarii sau vătămări este specificată în **ATENȚIONĂRI ȘI PRECAUȚII**.



AVERTIZARE

Acest simbol indică posibilitatea unei vătămări sau deces.



PRUDENȚĂ

Acest simbol indică posibilitatea unei avarii sau consecințe grave.



AVERTIZARE

Acest aparat poate fi utilizat de copiii cu vârsta de cel puțin 8 ani și de persoanele cu aptitudini fizice, senzoriale sau mentale reduse sau lipsite de experiență și cunoștințe dacă au fost supravegheate sau li s-au oferit instrucțiuni referitoare la utilizarea aparatului în mod sigur și înțeleg riscurile implicate. Copiii nu trebuie să se joace cu aparatul. Curățarea și mentenanța nu trebuie făcute de către copii fără supraveghere (În conformitate cu standardele EN)

Acest aparat nu este destinat utilizării de către persoane (inclusiv copii) cu capacități fizice reduse, senzoriale sau mentale, sau lipsă de experiență și cunoștințe, cu excepția cazului în care sunt supravegheați sau instruiți cu privire la utilizarea aparatului de către o persoană responsabilă de siguranța acestora. Nu lăsați copii nesupravegheați atunci când folosesc acest dispozitiv (În conformitate cu standardele IEC).

Aerul condiționat doar în scopul în care a fost creat: unitatea internă nu este recomandată a fi instalată în spălătorie.



ATENȚIONĂRI LEGATE DE UTILIZAREA PRODUSULUI

- În cazul apariției unei situații anormale (ex.: miros de ars), opriți imediat dispozitivul și deconectați-l de la sursa de alimentare. Contactați furnizorul dvs. în legătură cu măsurile de prevenire și evitarea scurtcircuitelor, incendiilor sau accidentelor.
- **Nu** introduceți degetele, tije sau alte obiecte în sistemul de admisie sau de evacuare a aerului. Având în vedere viteza mare de rotație a ventilatorului, acest lucru poate cauza vătămări.
- **Nu** utilizați spray-uri inflamabile, precum fixativ, lacuri sau vopsele în apropierea dispozitivului. Acest lucru poate cauza incendii sau combustie.
- **Nu** utilizați sistemul de aer condiționat în apropierea gazelor combustibile. În jurul dispozitivului se pot aduna emisii de gaze care pot provoca explozii.
- **Nu** operați sistemul de aer condiționat într-o cameră umedă, cum ar fi o baie sau spălătorie. Expunerea prea mare la apă poate cauza scurtcircuitarea componentelor electrice.
- **Nu** vă expuneți, în mod direct, la aer rece pentru o perioadă îndelungată de timp.
- **Nu** lăsați copiii să se joace cu aparatul de aer condiționat. Copiii trebuie supravegheați în permanență când aceștia se află în jurul unității.
- Dacă aparatul de aer condiționat este folosit împreună cu arzătoare și alte dispozitive de încălzire, aerisiți complet camera, pentru a evita să rămâneți fără oxigen.
- Se recomandă ca în anumite spații funcționale precum bucătăria, camera serverelor, etc., să se utilizeze un sistem de aer condiționat adecvat.
- Nu utilizați mijloace pentru a accelera funcționarea cu decongelare sau pentru curățare în afara celor recomandate de Samsung.
- Nu găuriți sau ardeți.
- Rețineți că agenții frigorifici pot să nu aibă miros.

ATENȚIONĂRI LEGATE DE ÎNTREȚINERE ȘI MENTENANȚĂ

- Opriți dispozitivul și deconectează-l de la sursa de alimentare, înainte de a-l curăța. În caz contrar, riscați să provocați un scurtcircuit.
- **Nu** curățați aparatul de aer condiționat cu o cantitate excesivă de apă.
- **Nu** curățați aparatul de aer condiționat cu agenți de curățare inflamabili. Agenții de curățare inflamabili pot provoca un incendiu sau o deformarea produsului.
- Produsul va fi depozitat într-o cameră fără surse de aprindere (de ex. flăcări deschise, aparate cu gaze, radiator electric etc.).
- Rețineți că agentul refrigerant nu are miros.
- Vă rugăm să acoperiți aparatul de aer condiționat cu o PUNGĂ DIN PE după instalare și să o îndepărtați când puneți în funcțiune aparatul de aer condiționat.

PRUDENȚĂ

- Opriți dispozitivul și deconectează-l de la sursa de alimentare dacă nu-l folosiți o perioadă lungă de timp.
- Opriți dispozitivul și deconectează-l de la sursa de alimentare în timpul furtunilor.
- Asigurați-vă că apa condensată se poate scurge fără probleme din unitate.
- **Nu** folosiți aparatul de aer condiționat când aveți mâinile ude. Acest lucru poate cauza un scurtcircuit.
- **Nu** folosiți dispozitivul în alt scop decât cel prevăzut.
- **Nu** vă urcați și nu puneți obiecte deasupra unității din exterior.
- **Nu** folosiți aparatul de aer condiționat pe o perioadă lungă de timp, cu geamurile și ușile deschise, sau dacă nivelul de umiditate este ridicat.

ATENȚIONĂRI LEGATE DE SISTEMUL ELECTRIC

- Folosiți doar cablul de alimentare prevăzut. • În cazul deteriorării cablului de alimentare, acesta trebuie înlocuit de către producător sau de personal specializat
- Păstrați sursa de alimentare curată. Ștergeți orice urmă de praf sau murdărie formată înăuntru sau în jurul sursei de alimentare. Sursele de alimentare murdare pot provoca un incendiu sau un scurtcircuit.
- **Nu** trageți de cablul de alimentare pentru a deconecta unitatea. Țineți cablul bine în mână când îl scoateți din priză. Dacă trageți direct de cablu, îl puteți deteriora, iar acest lucru poate duce la un incendiu sau un scurtcircuit.
- **NU** modificați lungimea cablului de alimentare sau folosiți un cablu prelungitor pentru alimentarea aparatului.
- **Nu** adăugați alte dispozitive la sursa de alimentare a aparatului de aer condiționat. O alimentare necorespunzătoare sau insuficientă poate duce la un incendiu sau un scurtcircuit.
- Dispozitivul trebuie împământat corespunzător în momentul instalării sau există riscul unui scurtcircuit.
- Pentru partea electrică, țineți cont de standardele de cablare și de regulamentul în vigoare la nivel local și național, precum și de Manualul de Instalare. Conectați strâns cablurile și prindeți-le cu o clemă, pentru a evita ca factorii externi să le deterioreze capătul. O conexiune electrică necorespunzătoare poate duce la o supraîncălzire care poate produce un incendiu sau un scurtcircuit. Toate conexiunile electrice trebuie făcute în concordanță cu Diagrama conexiunilor electrice de pe panourile unităților din interior și din exterior.
- Toate cablurile trebuie aranjate corespunzător pentru a nu împiedica închiderea corectă a panoului de control. Dacă panoul de control nu este închis corect, acest lucru poate duce la coroziune și poate cauza o supraîncălzire a punctelor de legătură de pe capete, care pot lua foc sau provoca un scurtcircuit.
- În cazul în care conectați alimentarea la un cablaj fix, un dispozitiv de deconectare a tuturor poliilor și care are un clearance (curent de scurgere) e înim 3 mm la toți poli-i, și care are un curent de scurgere e poate depăși 10mA, dispozitivul u curent rezidual (RCD), având un curent de operare ce nu depășește 30mA, iar deconectarea trebuie încorporată în cablajul fix, în concordanță cu regulile de cablare.

A SE NOTA SPECIFICAȚIILE DE SECURITATE

Placa de circuit a aparatului de aer condiționat (PCB) este prevăzută cu o siguranță de protecție la supracurent. Specificațiile siguranței sunt imprimate pe placa cu circuite imprimate, cum ar fi:

Unitatea din interior: T3.15AL/250VAC, T5AL/250VAC, T3.15A/250VAC, T5A/250VAC, etc.

Unitatea din exterior: T20A/250VAC (<=18000Btu/oră unități), T30A/250VAC(>18000Btu/oră unități)

NOTĂ: Pentru unitățile cu agenți refrigerenți de tip R32 sau R290, poate fi folosită doar siguranța din ceramică rezistentă la explozii.



ATENȚIONĂRI LEGATE DE INSTALAREA PRODUSULUI

1. Instalarea trebuie făcută doar de personal autorizat. O instalare necorespunzătoare poate duce la scurgeri, scurcircuit, sau incendii.
2. Instalarea trebuie efectuată în conformitate cu instrucțiunile de instalare. Instalarea necorespunzătoare poate provoca scurgeri de apă, electrocutări sau incendii.
(În America de Nord, instalarea trebuie făcută doar de personal autorizat, în conformitate cu reglementările NEC SI CEC)
3. Contactați un service autorizat pentru reparații sau mentenanță. Aparatul va fi instalat conform reglementărilor naționale privind cablajele.
4. Pentru instalare, folosiți doar accesoriile incluse, componentele și piesele menționate. Folosirea unor piese neautorizate poate provoca scurgeri, scurcircuit, incendii și poate duce la defectarea produsului
5. Instalați produsul într-un spațiu adecvat, care poate susține greutatea unităților. În cazul în care spațiul ales nu poate susține greutatea unităților, instalarea nu este făcută corespunzător, aparatul poate cădea, lucru ce ar cauza daune și accidente grave.
6. Instalați conductele de scurgere conform instrucțiunilor din manual. O scurgere necorespunzătoare poate provoca daune casei și bunurilor dvs.
7. Pentru unitățile care au un sistem de încălzire auxiliar, **nu** instalați aparatul la o apropiere mai mică de 1 metru (3 metri) de orice material inflamabil.
8. **Nu** instalați aparatul într-o locație care ar putea fi expusă la scurgeri de gaze inflamabile. O acumulare de gaze în jurul unității poate duce la un incendiu.
9. Nu porniți aparatul înainte ca instalarea să fie făcută complet.
10. În cazul în care aparatul este mutat sau deplasat, consultați un tehnician autorizat pentru a deconecta și reinstala produsul.
11. Pentru a instala aparatul în suport, vă rugăm să citiți informațiile detaliate din secțiunea „Instalarea unității din interior” și „Instalarea unității din exterior”.
12. Unitatea din exterior va fi instalată într-un spațiu care e permanent ventilat.
13. Trebuie respectate regulile locale privind gazele.
14. Pentru a menține curățenia și a arunca refrigerantul, sau pentru a pătrunde în circuitul refrigerantului, lucrătorul trebuie să dețină un certificat de la autoritate industrială
15. Nu instalați unitatea din interior în următoarele zone:
16. Zone cu minerale, ulei stropit sau abur. Va deteriora părțile de plastic, ducând la distrugere sau scurgere.
17. Zone apropiate de surse de foc.
18. Zone care emit substanțe cum ar fi acid sulfuric, clor, acizi și baze. Poate cauza coroziunea îmbinărilor și articulațiilor de țevi.
19. Zona cu scurgeri de gaze combustibile și suspensii de fibre de carbon sau particule inflamabile.
20. Zone cu scurgeri de agent refrigerant.
21. Zone unde animale pot urina pe produs. Poate genera amoniac
22. Nu folosiți unitatea din interior pentru a păstra alimente, plante, echipamente sau obiecte de artă. Aceasta poate cauza deteriorarea calității.
23. Nu instalați unitatea din interior dacă prezintă orice fel de scurgeri.
24. Datorită faptului că aerul dvs. condiționat are agent refrigerant R-32, asigurați-vă că este instalat, funcționează și este depozitat într-o cameră cu suprafața mai mare decât suprafața minimă recomandată conform tabelului de mai jos:

Tipul montat pe perete	
m(kg)	A(m ²)
≤1,842	Fără cerințe

Tipul montat pe perete	
1,843	4,45
1,9	4,58
2,0	4,83
2,2	5,31
2,4	5,79
2,6	6,39
2,8	7,41
3,0	8,51

- m : Cantitatea totală de agent refrigerant din sistem
- A : Suprafața minimă necesară
- **IMPORTANT:** Este obligatoriu să țineți cont fie de tabelul de mai sus fie de legea locală privind spațiul minim de locuire.
- Înălțimea minimă de instalare a unității din interior este de 0,6 m pentru cea de pe podea, 1,8 m pe perete, 2,2 m pentru tavan.

Instalarea unității exterioare

- În timp ce instalați sau relocalizați produsul, nu amestecați agentul refrigerant cu alte gaze inclusiv aer sau agenți refrigeranți nespecificați. Nerespectarea poate cauza creșterea presiunii care poate duce la distrugere și accident.
- Nu tăiați sau dați foc recipientului de agent de refrigerare sau conductelor.
- Folosiți piese curate cum ar fi colectorul, pompa de golire și furtun de încărcare pentru agentul refrigerant.
- Instalarea trebuie efectuată de persoane calificate pentru lucrul cu agent refrigerant. În plus, referințe către legi și regulamente
- Atenție să nu lăsați substanțe străine (lubrifianți, agent refrigerant, apă, etc.) să pătrundă în țevi. Folosirea uleiului sau a agentului refrigerant deteriorează țevile și duce la scurgeri. Pentru depozitare, sigilați toate deschiderile
- Când este necesară ventilarea mecanică, deschiderea ventilației trebuie să nu prezinte obstrucții.
- Pentru aruncarea produsului consultați legile și reglementările locale
- Nu lucrați în spațiu închis.
- Zona de lucru va fi blocată.
- Țevile agentului refrigerant vor fi instalate acolo unde nu există substanțe corozive
- Următoarele verificări trebuie efectuate la instalare:
 - Cantitatea încărcată depinde de mărimea camerei.
 - Dispozitivele de ventilație și prizele funcționează normal și nu sunt obstrucționate.
 - Marcările și semnele de pe echipament vor fi vizibile și ușor de citit.
- În cazul scurgerii agentului refrigerant, aerisiți camera. Atunci când agentul refrigerant este expus la flacără, poate duce la emiterea de gaz toxic.
- Asigurați-vă că nu există substanțe inflamabile în zona de lucru.
- Pentru a scoate aerul din refrigerant, folosiți o pompă de golire
- Rețineți că agentul refrigerant nu are miros.
- Unitățile nu sunt rezistente la explozie de aceea nu trebuie instalate în zone cu risc de explozie.
- Acest produs conține gaz florinat ce contribuie la efectul de seră global În consecință, nu eliberați gaze în atmosferă.
- Doarece presiunea de lucru pentru R-32 este de 1.6 ori mai mare decât cea pentru R-22, folosiți doar țevile și uneltele specifice În cazul înlocuirii unui model R-22 cu un model R-32 model, asigurați-vă că înlocuiți țevile și piulițele convenționale cu unele exclusive.
- Modelele care folosesc agent refrigerant R-32 au un fir cu diametrul diferit pentru încărcare pentru a preveni eșecul la încărcare. De aceea, verificați diametrul înainte (1/2 inch).
- Service-ul va fi efectuat în conformitate cu recomandarea producătorului. În cazul în care alte persoane specializate participă la service, acesta se va efectua sub supravegherea persoanei competente în folosirea refrigeranților inflamabili.
- pentru efectuarea service-ului la unitățile ce conțin agenți refrigeranți inflamabili, sunt necesare teste de siguranță pentru a reduce riscul de aprindere.

- Service-ul trebuie efectuat respectând procedura de control pentru a minimiza riscul de agent refrigerant sau gaze inflamabile.
- Nu instalați în zone cu risc de scurgeri de gaz combustibil.
- Nu puneți surse de căldură.
- Atenție să nu generați scântee după cum urmează:
 - Nu îndepărtați furtunile când este alimentat cu curent.
 - Nu deconectați priza dipentru unitatea din perete cât este apornit.
 - Se recomandă amplasare prizei la înălțime. Montați cablurile astfel încât să nu se încurce
- Dacă unitatea din interior nu este compatibilă cu R-32, apare un semnal de eroare și aceasta nu va funcționa.
- După instalare, verificați de scurgeri. Dacă intră în contact cu o sursă de foc cum ar fi aeroterma, cuptorul, aragazul poate emite un gaz toxic. Asigurați-vă ca sunt folosiți doar cilindrii pentru recuperare agent refrigerant.

Citiți informațiile legate de gazele fluorurate (Nu se aplică unități care folosesc agent refrigerent).

1. Acest aparat de aer condiționat conține gaze fluorurate cu efect de seră. Pentru detalii legate de tipul și cantitatea de gaz, vă rugăm consultați tabelul aferent din secțiunea „Manualul utilizatorului – Fișă produs”, în ambalajul unității din exterior. (Numai pentru produsele din Uniunea Europeană)
2. Instalarea, service-ul, întreținerea și repararea acestui aparat trebuie efectuate de un tehnician autorizat.
3. Dezinstalarea și reciclarea produsului trebuie efectuate de un tehnician autorizat.
4. Pentru echipamentele care conțin gaze fluorurate cu efect de seră, într-o cantitate echivalentă sau mai mare de 5 tone de CO₂, dar mai mică de echivalentul a 50 de tone de CO₂, în cazul în care sistemul are o scurgere-sistemul de detectare trebuie verificat cel puțin o dată la 24 de luni.
5. Când unitatea este verificată să nu aibă scurgeri, se recomandă păstrarea evidențelor tuturor verificărilor.
6. Când aerul condiționat nu funcționează corect pentru răcire sau încălzire, este posibil să existe o scurgere de agent de refrigerare. Dacă există scurgeri, opriți funcționarea, aerisiți camera și consultați imediat distribuitorul pentru reîncărcarea cu agent de refrigerare.
7. Agentul de refrigerare nu este periculos. Cu toate acestea, dacă intră în contact cu focul, poate genera gaze periculoase și există un risc de incendiu.
8. În timpul transportului unității din interior, tubulatura va fi acoperită cu suporturi pentru protecție. Nu deplasați produsul în timp ce țineți de tubulatură.
9. Acest lucru poate provoca scurgeri de gaze.
10. Nu tăiați sau dați foc recipientului de agent de refrigerare sau conductelor.
11. Nu dirijați curentul de aer către șemineu sau radiator.



ATENȚIONĂRI LEGATE DE UTILIZAREA AGENTULUI REFRIGERENT R32

- Când sunt folosiți agenți refrigerenți inflamabili, aparatul trebuie depozitat într-o zonă bine ventilată și de dimensiuni adecvate pentru o funcționare corespunzătoare.
Pentru modelele cu agent refrigerent R32
Aparatul trebuie instalat, operat și depozitat într-o încăpăre cu o suprafață mai mare de 4m².
Aparatul nu va fi instalat într-un spațiu neventilat, dacă spațiul este mai mic de 4m².
- Reutilizarea conectorilor mecanici precum și a îmbinărilor nu este permisă pentru unitatea din interior. (Conform standardelor **EN**).
- Conectorii mecanici folosiți pentru unitatea din interior, nu trebuie să depășească 3g/year la o presiune de 25% din maximul admis. Când conectorii mecanici sunt refolosiți pentru unitatea din interior, componentele pentru etanșare trebuie schimbate. Când îmbinările marcate sunt refolosite pentru unitatea din interior, părțile cu semnalele luminoase trebuie refăcute. (Conform standardelor **UL**)
- Când conectorii mecanici sunt refolosiți pentru unitatea din interior, componentele pentru etanșare trebuie schimbate. Când îmbinările marcate sunt refolosite pentru unitatea din interior, părțile cu semnalele luminoase trebuie refăcute. (În conformitate cu standardele **IEC**)
- Pentru produsul care folosește agent refrigerant R-32 instalați unitatea din interior pe perete la o înălțime de 1.8 m sau mai sus.

Pregătirea stingătorului

- Dacă se lucrează cu foc, asigurați-vă că aveți la îndemână un stingător.
- Un stingător cu pudră uscată sau CO₂ trebuie să fie în zona de încărcare.

Fără surse se aprindere

- Asigurați-vă că depozitați unitățile într-un loc fără surse de aprindere continuă (de exemplu, flăcări deschise, un aparat cu gaz care funcționează sau un încălzitor electric în funcțiune).
- Inginerii care efectuează reparații nu vor folosi surse de aprindere deoarece există risc de incendiu sau explozie.
- Surse posibile de aprindere trebuie îndepărtate din zona de lucru unde pot fi scurgeri de agent refrigerant inflamabil.
- Zona de lucru trebuie verificată pentru a se asigura că nu există risc de incendiu sau de aprindere. Trebuie atașat un semnhe "Nu fumați" sign shall be attached.
- În nicio situație nu trebuie folosite surse de aprindere când există scurgeri
- Asigurați-vă că sigiliile sau materialele de sigilare nu s-au degradat.
- Piese de siguranță sunt cele cu care muncitorul poate lucra în zonă inflamabilă. Alte piese pot lua foc în urma scurgerii
- Înlocuiți componentele doar cu piese recomandate de Samsung. Piese nespécificate de producător pot produce aprinderea refrigerentului scurs în atmosferă.

Zonă de aerisire

- Asigurați-vă că zona de lucru este aerisită înainte de a începe lucrul la carl.
- Aerisirea trebuie făcută și în timpul activității.
- Aerisirea trebuie să disperseze în siguranță gazele emise și să le împrăștie în atmosferă.
- Aerisirea trebuie făcută și în timpul activității.

Metode detectare scurgeri

- Detectorul de scurgeri va fi calibrat într-o zonă fără agent refrigerant.
- Asigurați-vă că detectorul nu este o sursă potențială de aprindere.
- Detectorul de scurgere va fi setat pe LFL (limita minimă de inflamare).
- Folosirea detergenților ce conțin clor pentru curățare va fi evitată, deoarece clorul poate reacționa cu agentul refrigerant și corodează țevile.
- Dacă este bănuită scurgere, flăcările trebuie îndepărtate.
- Dacă se descoperă o scurgere în timpul lipirii, întregul agent refrigerant trebuie recuperat din produs sau izolat (ex folosiți valve de închidere). Nu va fi eliberat direct în atmosferă. Azotul (OFN) va fi folosit pentru curățarea sistemului în timpul procesului de lipire.
- Zona de lucru trebuie verificată cu un detector de agent refrigerant înainte și în timpul lucrului.
- Asigurați-vă că detectorul de scurgeri este potrivit pentru folosire cu agent refrigerant inflamabil.

Etichetare

- Piese vor fi etichetate pentru a vă asigura că au fost dezafectate și golite de agent frigorific.
- Etichetele vor fi date.
- Asigurați-vă că etichetele sunt aplicate pe sistem pentru a notifica că conține agent frigorific inflamabil.

Recuperare

- La scoaterea agentului frigorific din sistem pentru întreținere sau dezafectare, se recomandă scoaterea întregului agent frigorific.
- Când transferați agentul frigorific în cilindri, asigurați-vă că sunt folosiți doar cilindri de recuperare a agentului frigorific
- Toți cilindrii folosiți pentru recuperarea agentului de refrigerare trebuie etichetați.
- Cilindrii trebuie dotați cu valve de eliberare a presiunii și valve de închidere în ordinea corespunzătoare.
- Cilindrii de recuperare goi trebuie evacuați și răciți înainte de recuperare.
- Sistemul de recuperare va funcționa normal conform instrucțiunilor specificate și va fi pregătit pentru recuperarea agentului de refrigerare.

- În plus, calibrarea trebuie să funcționeze normal.
- Furtunile trebuie dotate cu cuplaje de deconectare fără scurgeri.
- Înainte de a începe recuperarea, verificați starea sistemului de recuperare și sigilarea. Consultați producătorul dacă aveți suspiciuni
- Agentul de refrigerare recuperat trebuie înapoiat furnizorului în cilindrii de recuperare corespunzători cu Nota de Transfer Deșeuri atașată.
- Nu amestecați agenți de refrigerare în unitățile de recuperare sau cilindri.
- Dacă se înlocuiește compresorul sau uleiul din compresor, asigurați-vă că au fost evacuate la niveluri acceptabile pentru a se asigura că nu rămâne agent refrigerant inflamabil în lubrifiant.
- Procesul de evacuare ca fi efectuat înainte de a trimite compresorul către furnizor.
- Doar încălzirea electrică a compresorului este permisă pentru a accelera procesul.
- Uleiul va fi scurs din sistem.
- Pentru instalarea cu manevrarea agentului de refrigerare (R-32), folosiți unelte specific și țevi. Deoarece presiunea agentului de refrigerare R-32 este de 1,6 ori mai mare decât a R-22, nefolosirea instrumentelor specific și a țevilor poate duce la distrugere și vătămare. Mai mult, poate produce accidente serioase cum ar fi inundații, șocuri electrice sau incendiu
- Niciodată nu instalați un echipament cu motor pentru a preveni aprinderea.
- În cazul unei defecțiuni, opriți imediat funcționarea aparatului de aer condiționat și deconectați întregul sistem de alimentare electrică. Apoi consultați personalul de service autorizat.



**Eliminarea corectă a acestui produs
(Deșeuri de echipamente electrice și electronice)**

(Se aplică în țările cu sisteme de colectare separate)

Această marcare a produsului, accesoriilor sau literaturii indică faptul că produsul și accesoriile sale electronice (de exemplu, încărcătorul, căștile, cablul USB) nu ar trebui eliminate cu alte deșeuri menajere la sfârșitul vieții de lucru. Pentru a preveni posibilele vătămări ale mediului sau sănătății umane de la eliminarea necontrolată a deșeurilor, vă rugăm să separați aceste articole de alte tipuri de deșeuri și să le reciclați în mod responsabil pentru a promova reutilizarea durabilă a resurselor materiale.

Utilizatorii casnici ar trebui să contacteze fie retailerul de unde au achiziționat acest produs, fie biroul administrației locale, pentru detalii de unde și cum pot lua aceste articole pentru reciclare în condiții de siguranță pentru mediu.

Utilizatorii de afaceri trebuie să contacteze furnizorul și să verifice termenii și condițiile contractului de achiziție. Acest produs și accesoriile sale electronice nu trebuie amestecate cu alte deșeuri comerciale destinate eliminării.



Eliminarea corectă a bateriilor în acest produs

Acest marcaj pe baterie, manual sau ambalaj indică faptul că bateriile din acest produs nu trebuie aruncate cu alte deșeuri menajere la sfârșitul vieții de lucru. Dacă sunt marcate, simbolurile chimice Hg, Cd sau Pb indică faptul că bateria conține mercur, cadmiu sau plumb peste nivelurile de referință din Directiva CE 2006/66.

Specificații Și Caracteristici Ale Unității

Afișaj unitate din interior

NOTĂ: Modele diferite au panoul frontal și fereastra de afișare diferite. Nu toți indicatorii descriși mai jos sunt valabili pentru aparatul de aer condiționat achiziționat de dvs. Vă rugăm să verificați afișajul din interior al unității pe care ați achiziționat-o.

Imaginile din acest manual au scop explicativ. Forma actuală a unității dvs. din interior poate fi ușor diferită. Forma reală prevalează.

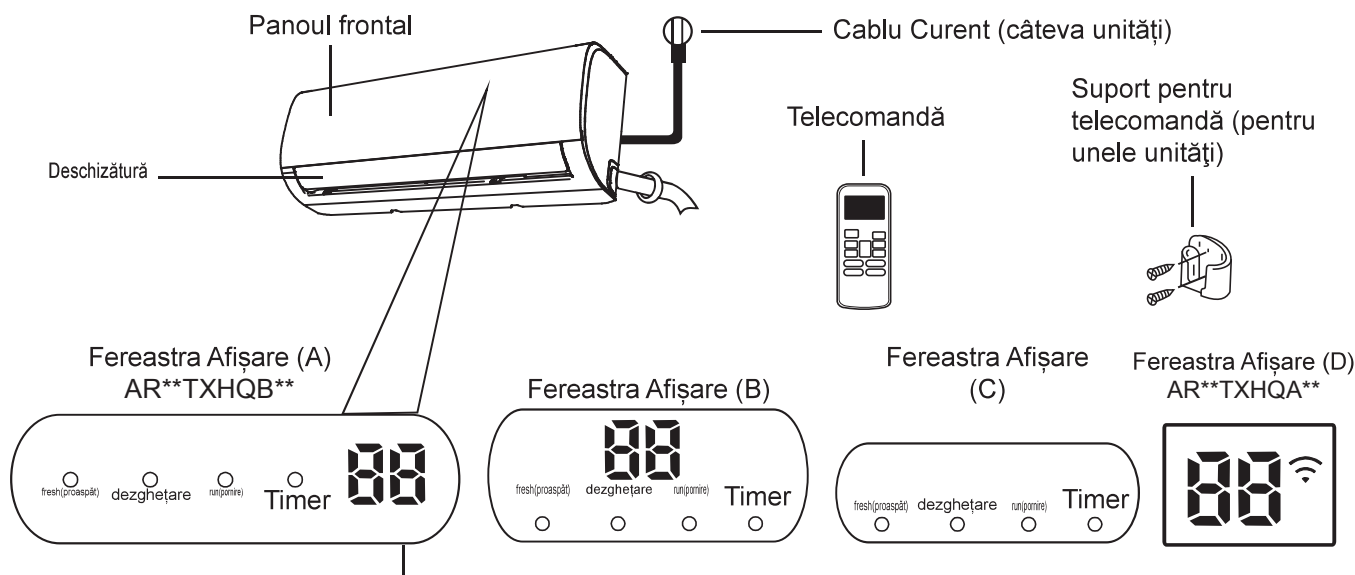







„**fresh(proaspăt)**” când modul Fresh(Proaspăt) este activat (pentru unele unități).

„**defrost (dezghețare)**” când modul dezghețare este activat.



„**run (funcțiune)**” când unitatea este pornită.

„**timer (temporizator)**” când TEMPORIZATORUL este setat.

„” când este activată funcția Control Fără fir (unele unități)

„” Afișează temperatura, caracteristica operare in Coduri Eroare:
Când funcția ECO (la unele unități) este activată, se '  'aprend gradual una câte una pe măsură ce  --  --  setează temperatura -- În al doilea interval.

„” pentru 3 secunde când:

- TEMPORIZATOR PORNIT este setat (dacă unitatea este OPRIT, „” rămâne pornit când TEMPORIZATOR PORNIT este setat)
- Caracteristica FRESH (PROASPĂT), SWING (BALANSARE), TURBO sau SILENCE (SILENȚIOS) este oprită „” pentru 3 secunde când:
- TEMPORIZATOR OPRIT este setat
- Caracteristica FRESH (PROASPĂT), SWING (BALANSARE), TURBO sau SILENCE (SILENȚIOS) este oprită

„F” când caracteristica împotriva aer rece este pornită

„DF” când dezgheață (unități răcire&încălzire)

„SC” când unitatea se auto-curăță (unele unități)

„FP” când caracteristica 8°C încălzile este pornită (unele unități)

Semnificațiile
codurilor din Afișaj

Temperatura de funcționare

Când aparatul dvs. de aer condiționat este folosit în afara acestui interval de temperatură, anumite funcții de siguranță și protecție se pot activa și pot duce la oprirea unității.

Tipul Inverter Split

	Modul FRIG	modul HEAT (CĂLDURĂ)	modul DRY (USCARE)
Temperatura din cameră	17°C - 32°C (62°F - 90°F)	0°C - 30°C (32°F - 86°F)	10°C - 32°C (50°F - 90°F)
Temperatura de afară	0°C - 50°C (32°F - 122°F)	-15°C - 30°C (5°F - 86°F)	0°C - 50°C (32°F - 122°F)
	-15°C - 50°C (5°F - 122°F) (Pentru modelele cu sisteme de răcire pentru temp scăzută.)		
	0°C - 52°C (32°F - 126°F) (Pentru modele specifice zonei tropicale)		0°C - 52°C (32°F - 126°F) (Pentru modele specifice zonei tropicale)

PENTRU UNITĂȚILE DIN EXTERIOR CU ÎNCĂLZITOR ELECTRIC AUXILIAR)

Când temperatura de afară este sub 0°C (32°F), vă recomandăm cu tărie să țineți aparatul pornit tot timpul, pentru a asigura o funcționare corespunzătoare în mod permanent.

Pentru o continuă optimizare a performanței unității dvs. urmați instrucțiunile de mai jos:

- Țineți ușile și geamurile închise.
- Limitați folosirea energiei prin folosirea funcțiilor TEMPORIZATOR PORNIT și TEMPORIZATOR OPRIT.
- Nu blocați zonele de admisie și evacuare ale aerului.
- Verificați și curățați filtrele de aer în mod periodic.

Un ghid privind utilizarea telecomenzii cu infraroșu nu este inclus în acest manual. Nu toate funcțiile sunt disponibile pentru acest aparat de aer condiționat, vă rugăm să verificați afișajul pentru unitatea din interior și pentru telecomandă specifice produsului achiziționat de dvs.

Alte Caracteristici

- **Auto-Restart(/Pornire automată (pentru unele unități))**

Dacă unitatea are întrerupere de curent, se va reporni automat cu setările anterioare.

- **Anti-mildew/Anti-mucegai (pentru unele unități)**

Când opriți unitatea din modurile COOL(RECE), AUTO (COOL(RECE) sau USCAT, aerul condiționat va continua să funcționeze la putere foarte mică pentru a usca apa condensată și pentru a preveni dezvoltarea mușchiului.

- **Wireless Control (pentru unele unități)**

Controlul Wireless vă permite să folosiți aparatul de aer condiționat cu ajutorul telefonului și a unei conexiuni wireless.

Pentru accesul dispozitivelor cu USB, activitățile de înlocuire, și mentenanță trebuie făcute de personalul specializat.

- **Louver Angle Memory (pentru unele unități)**

Când porniți aparatul, oblonul se va seta automat în unghiul inițial/anterior.

- **Detectare scurgere agenți refrigerenți**

Unitatea din interior va afișa automat "EC" sau "ELOC" sau se vor aprinde ledurile LEDS (în funcție de model) când detectează scurgeri de agent refrigerant.

- **Modul SOMN**

Funcția SOMN este folosită pentru scăderea consumului de energie în timpul somnului (și nu aveți nevoie de aceleași setări de temperatură pentru a fi confortabil). Această funcție poate fi activată doar prin telecomandă. Și funcția Somn nu este disponibilă în modul FAN (VĒNĪLATOR) sau DRY (USCAT). Apăsați butonul **SLEEP** (SOMN) când vă pregătiți de somn. Când este în modul COOL (RECE), unitatea va crește temperatura câte 1°C (2°F) după o oră, și o va crește încă 1°C (2°F) după încă o oră. Când este în modul HEAT (CĂLDURĂ), unitatea va descrește temperatura câte 1°C (2°F) după o oră, și o va descrește încă 1°C (2°F) după încă o oră. Funcția Sleep se va opri după 8 ore, iar sistemul va funcționa în modul de bază.

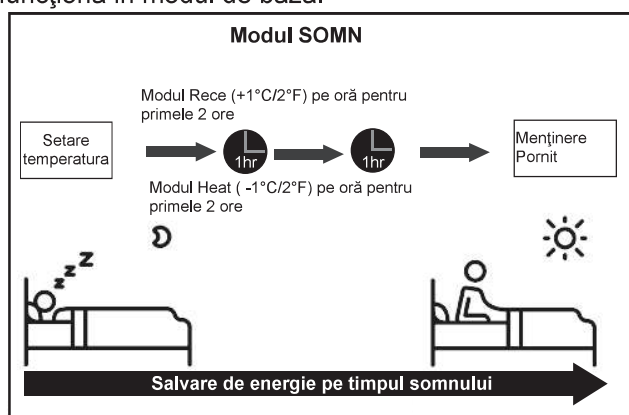

● Unghiul De Reglare A Fluxului De Aer

Setare unghi vertical al fluxului de aer

Cât timp unitatea este pornită, folosiți butonul **SWING/DIRECT (BALANSARE/DIRECȚIE)** de pe telecomandă pentru a fixa direcția (unghi vertical) fluxului de aer. Vă rugăm să consultați Manualul de utilizare a telecomenzii pentru detalii.

NOTĂ DESPRE UNGHIURILE DE AERISIRE

Când folosiți modul COOL (RECE) sau DRY (USCAT), nu seați oblonul la un unghi prea vertical pentru perioade lungi de timp. Acest lucru poate transforma apa în condens în jurul zonei de aerisire, care va cadea pe podea sau pe mobilier.

Când folosiți modul COOL (RECE) sau HEAT (CĂLDURĂ), setarea oblonului la un unghi prea vertical poate reduce performanța unității din cauza fluxului restricționat de aer.

Setarea unghiului fluxului de aer pe orizontală

Setarea unghiului fluxului de aer pe orizontală se face manual. Luați bara deflectorului (ca în **Fig. B**) și ajustați-o manual în direcția dorită.

Pentru unele unități, unghiul orizontal al fluxului de aer se poate face utilizând telecomanda. Vă rugăm consultați Manualul de utilizare al telecomenzii.

Acționare Manuală (fără telecomandă)

! PRUDENȚĂ

Butonul de operare manuală are funcție de test și doar în situații de urgență. Vă rugăm folosiți această funcție doar dacă ați pierdut telecomanda sau dacă este absolut necesar. Pentru a reveni la funcția de bază, folosiți telecomanda pentru a activa unitatea. Unitatea trebuie oprită înainte de utilizarea manuală. Pentru a folosi unitatea manual:

1. Deschideți panoul frontal al unității din interior.
2. Găsiți butonul pentru **MANUAL CONTROL (CONTROL MANUAL)** pe partea dreaptă a unității.
3. Apăsăți butonul **MANUAL CONTROL (CONTROL MANUAL)** o dată pentru a activa modul **FORCED AUTO (AUTO FORȚAT)**.
4. Apăsăți butonul **MANUAL CONTROL (CONTROL MANUAL)** încă o dată pentru a activa modul **FORCED COOLING (RĂCIRE FORȚATĂ)**.
5. Apăsăți încă o dată pe butonul pentru **MANUAL CONTROL (CONTROL MANUAL)** pentru a închide de tot unitatea.
6. Închideți panoul frontal.

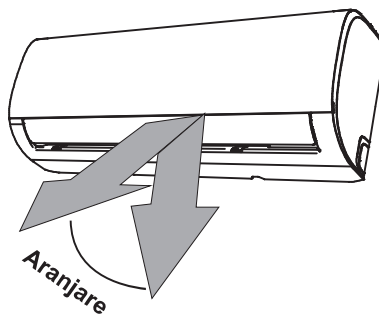

NOTĂ: Nu mutați oblonul cu mâna. Acest lucru va duce la o desincronizare a oblonului. Dacă acest lucru de întâmplă, închideți unitatea și scoateți-o din priză pentru câteva secunde, pe urmă reporniți unitatea. Această acțiune va reseta oblonul.

Fig. A

! PRUDENȚĂ

Nu vă băgați degetele înăuntru sau în apropierea suflantei și în partea de aspirație a unității. Ventilatorul de mare viteză din interiorul unității poate provoca accidente.

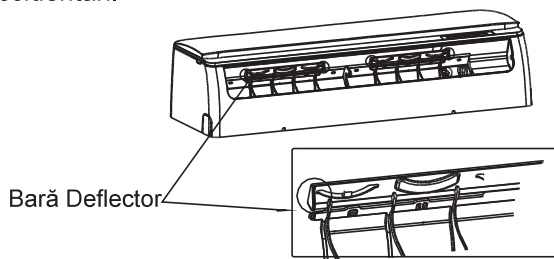
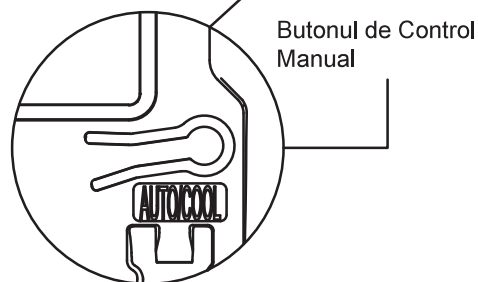
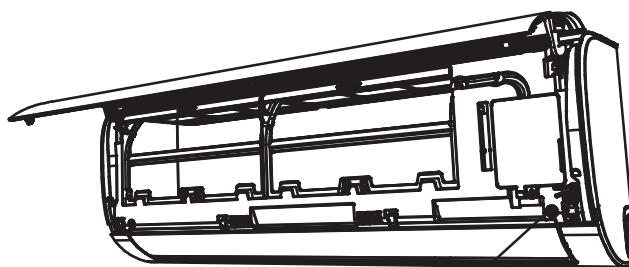

Fig. B



Mod De Îngrijire și Întreținere

Curățarea Unității Din Interior

ÎNAINTE DE CURĂȚARE SAU MENTENANȚĂ

ÎNTOTDEAUNA OPRIȚI SISTEMUL DE AER CONDIȚIONAT ȘI DECONECTAȚI APARATUL DE LA SURSA DE ENERGIE ÎNAINTE DE CURĂȚARE SAU MENTENANȚĂ.

PRUDENȚĂ

Folosiți un material moale și uscat pentru a șterge unitatea. Dacă unitatea este extrem de murdară, puteți folosi o cârpă înmuiată în apă caldă pentru a o curăța.

- **Nu** folosiți materiale sau substanțe chimice pentru a curăța unitatea
- **Nu** folosiți benzen, diluant, pudră de curățare sau alți solvenți pentru a curăța unitatea. Aceștia pot deforma sau strica suprafața de plastic
- **Nu** folosiți apă mai caldă de 40°C (104°F) pentru a curăța panoul frontal. Aceasta poate deforma sau decolora panoul

Curățarea Filtrului de Aer

Un aparat de aer condiționat înfundat poate reduce puterea de racire a unității și vă poate afecta sănătatea. Curățați filtrele o dată la două săptămâni.

1. Ridicați panoul frontal al unității din interior
2. Mai întâi apăsați pe partea din spate a filtrului pentru a desface sistemul de prindere, ridicați ușor și apoi trageți-l către dvs.
3. Acum trageți filtrul afară
4. Dacă filtrul dvs. are un filtru mai mic de filtrare a aerului, detașați-l de pe filtrul principal. Curățați filtrul mic cu un aspirator de mână.
5. Curățați filtrul mare cu apă caldă și săpun. Folosiți un detergent ușor.

6. Clătiți filtrul cu apă curată, apoi scuturați excesul de apă.
7. Lăsați-l la uscat într-un loc uscat și evitați expunerea directă la soare.
8. După uscare, atașați, din nou, filtrul mic la cel mare și introduceți-l apoi în unitatea din interior.
9. Închideți panoul frontal al unității din interior

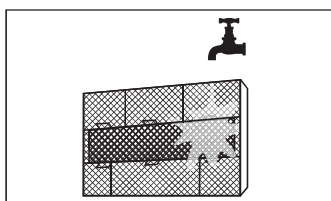
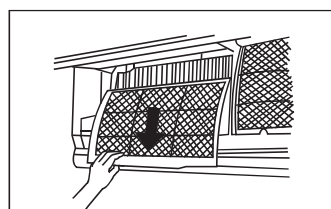
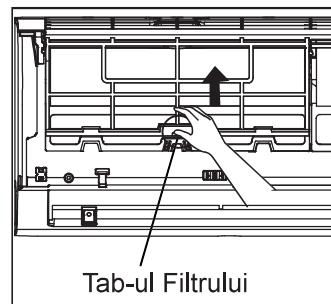

⚠ PRUDENȚĂ

- Înainte de a schimba sau curăța filtrul, opriți unitatea și scoateți-o din priză.
- Când scoateți filtrul, nu atingeți părțile din metal ale unității. Marginile ascuțite din metal vă pot răni.
- Nu folosiți apă pentru a curăța interiorul unității. Acest lucru poate distruge izolația și provoca un scurtcircuit.
- Nu expuneți filtrul direct la lumina soarelui în timpul uscării. Acest lucru poate afecta filtrul.

⚠ PRUDENȚĂ

- Orice activitate de întreținere sau de curățare a unității din exterior trebuie efectuată de un distribuitor autorizat sau de un furnizor de servicii autorizat.
- Orice reparație a unității trebuie efectuată de distribuitor autorizat sau de un furnizor de servicii autorizat.

Mentenanță – Perioade Lungi de Neutilizare

Dacă nu veți folosi aparatul de aer condiționat pe o perioadă lungă de timp, faceți următoarele lucruri:

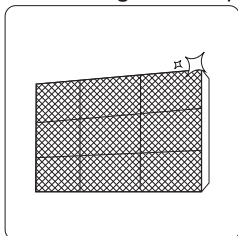

Curățați toate filtrele

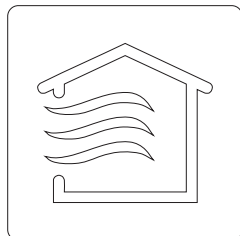

Porniți funcția FAN (VENTILATOR) până când unitatea este complet uscată.



Închideți unitatea și deconectați-o de la sursa de alimentare.

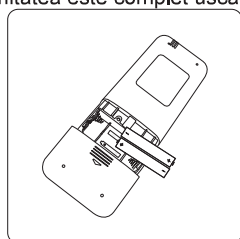

Scoateți bateriile din telecomandă

Întreținere – Verificare Înainte de Sezon

După perioade lungi de neutilizare, sau înainte de perioade lungi de utilizare, faceți următoarele lucruri:

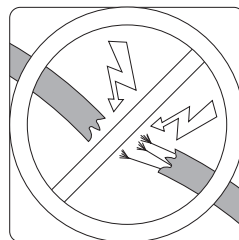

Verificați dacă sunt cabluri deteriorate

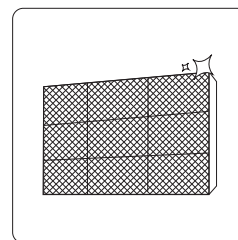

Curățați toate filtrele



Verificați dacă sunt scurgeri

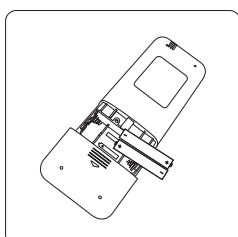

Înlocuiți bateriile

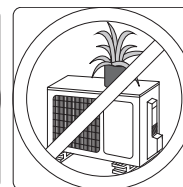
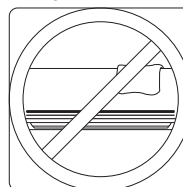

Verificați să nu blocheze nimic zona de admisie și de evacuare a aerului

Depanare

MĂSURI DE SIGURANȚĂ

Dacă apare una din situațiile de mai jos opriți unitatea imediat!

- Unul din cablurile de alimentare este deteriorate sau neobișnuit de cald
- Simțiți miros de ars
- Unitatea face un zgomot puternic sau neobișnuit
- Sare siguranța de protecție sau disjunctorul
- Apă sau alte obiecte pică înăuntru sau din unitate

NU ÎNCERCAȚI DVS SĂ REMEDIAȚI ACESTE LUCRURI! CONTACTAȚI UN SERVICE AUTORIZAT IMEDIAT!

Aspecte frecvente

Aspectele urmatoare nu sunt defecțiuni și nu necesită reparații.

Aspect	Cauza Posibilă
Aparatul nu pornește când apăsați butonul ON/OFF(PORNIT/OPRIT)	Unitatea are o funcție de protecție de 3 minute care evită supraîncălzirea Unitatea nu poate fi repornită timp de 3 minute după ce a fost închisă.
Unitatea se schimbă din modul COOL/HEAT (RECE/ CĂLDURĂ) în modul FAN (VENTILATOR)	Unitatea își poate schimba setările pentru a proteja unitatea de îngheț. Odată cu creșterea temperaturii, unitatea va reveni la setările anterioare. Când temperatura selectată este atinsă, unitatea își oprește compresorul. Unitatea va reporni atunci când temperatura va fluctua din nou.
Unitatea din interior scoate o emisie albă	În zonele umede, diferența mare dintre aerul în cameră și cel condiționat poate provoca o emisie albă.
Atât unitatea din interior cât și cea din exterior scot o emisie albă	Când unitatea repornește în modul HEAT (CĂLDURĂ) după dezghețare, poate emite o ceață albă cauzată de umezeala provocată de procesul de dezghețare.
Unitatea din interior scoate unele zgomote	Un sunet de aer evacuat se poate auzi atunci când gura de aerisire este repositionată. Se poate auzi un scârțâit după operarea unității în modul HEAT (CĂLDURĂ) datorită expansiunii și contracției pieselor de plastic.
Atât unitatea din interior cât și cea din exterior scot unele zgomote	Un șuierat ușor se poate auzi în timpul funcționării: Acest lucru este normal și este cauzat de agenții refrigerenți care circulă atât prin unitatea din interior, cât și cea din exterior Un șuierat ușor se poate auzi când sistemul pornește, se oprește brusc sau dezgheață. Acest zgomot este normal și este cauzat de agenții refrigerenți care își opresc circuitul sau își schimbă direcția. Un scârțâit se aude: Datorită contractării și decongestionării unor componente din plastic și metal cauzate de schimbările de temperatură se poate auzi un scârțâit în timpul funcționării

Aspect	Cauza Posibilă
Unitatea in exterior face zgomote	Unitatea va scoate diferite sunete în funcție de modul de funcționare.
Praful este emis fie din unitatea din interior cât și cea din exterior.	Unitatea poate acumula praf dacă este nefolosită pe perioade lungi de timp și eliminate atunci când unitatea este repornită Se recomandă acoperirea produsului pe perioade lungi de inactivitate.
Unitatea emite un miros urât	Unitatea poate să absoarbă mirosurile din jur (cum ar fi mobilă, gătit, țigări, etc) care vor fi emise în timpul funcționării.
	Când filtrele au mucegăit, trebuie schimbate.
Ventilatorul din unitatea din exterior nu funcționează	În timpul funcționării, viteza de rotație a ventilatorului poate fi controlată pentru a optimiza funcționarea aparatului.
Funcționarea este haotică, neprevizibilă, sau unitatea este complet nefuncțională	Interferențele antenelor de telefonie mobilă și amplificatoare îndepărtate pot cauza defecțiunea unității. În acest caz, încercați să: <ul style="list-style-type: none"> • Deconectați aparatul de la sursa de alimentare, apoi reconectați-l. • Apăsăți butonul ON/OFF (PORNIT/ OPRIT) de pe telecomandă pentru a reporni.

NOTĂ: Dacă problema persistă, contactați furnizorul local sau cel mai apropiat centru de servicii clienți.
Furnizați-le o descriere detaliată ale problemei apărute, precum și seria produsului.

Depanare

Dacă apar erori, vă rugăm să urmați acești pași înainte de a contacta o companie de reparații.

Problemă	Cauza Posibilă	Soluție
Nivel de răcire redus	Temperatura setată se poate sa fie mai mare decât cea din cameră	Setarea unei temperaturi joase
	Schimbătorul de căldură din unitatea din interior sau cea din exterior este murdar	Curățați schimbătorul de caldură afectat
	Filtrul de aer este murdar	Scoateți filtrul și curățați-l confirm instrucțiunilor
	Gura de admisie sau cea de evacuare a aerului ale uneia dintre unități este blocată	Oprți unitatea, înlăturați blocajul și reporniți-o
	Ușile și geamurile sunt deschise	Asigurați-vă că toate ușile și ferestrele sunt închise, cât timp aparatul funcționează
	Soarele generează o căldură excesivă	Închideți geamul și trageți jaluzelele dacă lumina exterioară este foarte mare
	Prea multe surse de căldură prezente în cameră (oameni, computere, electronice, etc.)	Reduceți numărul surselor de căldură
	Agent refrigerent redus datorat unei scurgeri sau folosirii aparatului pe o perioada îndelungată	Verificați dacă nu sunt scurgeri, reizolați dacă e necesar și scoateți agentul refrigerent
Funcția SILENCE (SILENȚIOS) este activată (funcție opțională)	Funcția SILENCE (SILENȚIOS) poate reduce performanța produsului, micșorându-i frecvența de operare. Oprți funcția SILENCE (SILENȚIOS).	











Problemă	Cauza Posibilă	Soluție
Unitatea nu funcționează	Pană de curent	Așteptați să revină curentul
	Alimentarea este oprită	Porniți alimentarea
	Siguranța s-a ars	Înlocuiți alimentarea
	Bateriile din telecomandă sunt descărcate	Înlocuiți bateriile
	Protecția de 3 minute a unității a fost activată	Așteptați 3 minute după ce reporniți unitatea
	Temporizare este activat	Opriti timer-ul
Unitatea pornește și se oprește în mod frecvent	Este prea mult/puțin agent refrigerent în sistem	Verificați dacă nu sunt scurgeri și umpleți sistemul cu agent refrigerent.
	Un fluid incompresibil sau umezeală au pătruns în sistem.	Evacuați și umpleți din nou sistemul cu agent refrigerent
	Compresorul este spart	Înlocuiți compresorul
	Tensiunea este prea mare sau prea joasă	Instalați un manostat pentru a regla tensiunea
Nivel de încălzire redus	Temperatura exterioară este foarte scăzută	Utilizați alte surse de încălzire
	Aer rece pătrunde pe geam sau pe ușă	Asigurați-vă că toate ușile și ferestrele sunt închise, cât timp aparatul funcționează
	Agent refrigerent redus datorat unei scurgeri sau folosirii aparatului pe o perioadă îndelungată	Verificați dacă nu sunt scurgeri, reizolați dacă e necesar și scoateți agentul refrigerent
Lămpile indicatoare continuă să pâlpâie	Unitatea poate să se oprească din funcționare sau să continue să funcționeze în siguranță. Dacă lămpile indicatoare continuă să pâlpâie sau apar erori de cod, așteptați timp de 10 minute. Problema se poate rezolva de la sine.	
Codurile de eroare apar pe afișajul unității din interior și încep cu următoarele literele	In caz contrar, opriți alimentarea și apoi reporniți unitatea. Reporniți unitatea. Dacă problema persistă, opriți alimentarea și contactați cel mai apropiat serviciu clienți.	
	<ul style="list-style-type: none"> • E (x), P (x), F (x) • EH (xx), EL (xx), EC (xx) • PH (xx), PL (xx), PC (xx) 	

NOTĂ: Dacă problema persistă după efectuarea verificărilor și a soluțiilor propuse mai sus, opriți unitatea imediat și contactați un service autorizat.

Pentru a executa funcția sa antimicrobiană, acest produs a fost tratat cu substanța bioacidă zeolit argint zinc.

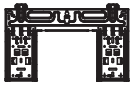
Accesorii

Sistemul de aer condiționat vine la pachet cu următoarele accesorii. Utilizați toate componentele și accesoriile pentru instalarea aparatului de aer condiționat. O instalare neadecvată poate duce la scurgeri, scurtcircuitate sau incendii, sau poate duce la defectarea echipamentului. Elementele care nu sunt incluse cu aparatul de aer condiționat trebuie achiziționate separat

Numele Accesoriilor	Q'ty (pc)	Formă	Numele Accesoriilor	Q'ty (pc)	Formă
Manual	2-3		Telecomanda	1	
Scurgere comună (pentru modele de răcire & încălzire)	1		Baterie	2	
Garnitura (pentru modele de răcire & încălzire)	1		Suport telecomandă (opțional)	1	
Placa de montare pe perete	1		Șurub fixare pentru suport telecomandă (opțional)	2	
Ancora	5~8 (în funcție de modele)				
Fixarea șurubului în placă	5~8 (în funcție de modele)				

Nume	Formă	Cantitate (PC)
Asamblarea conductelor de legătură	Partea de lichid	ø6,35 (1/4 in)
		ø9,52 (3/8in)
	Partea de gaz	ø9,52 (3/8in)
		ø12,7 (1/2in)
		ø15,88 (5/8in)
		Componente care trebuie achiziționate separat. Întrebați furnizorul dvs. care este dimensiunea potrivită pentru conducta aparatului pe care l-ați achiziționat

Recapitulativ Instalare-Unitatea Din Interior

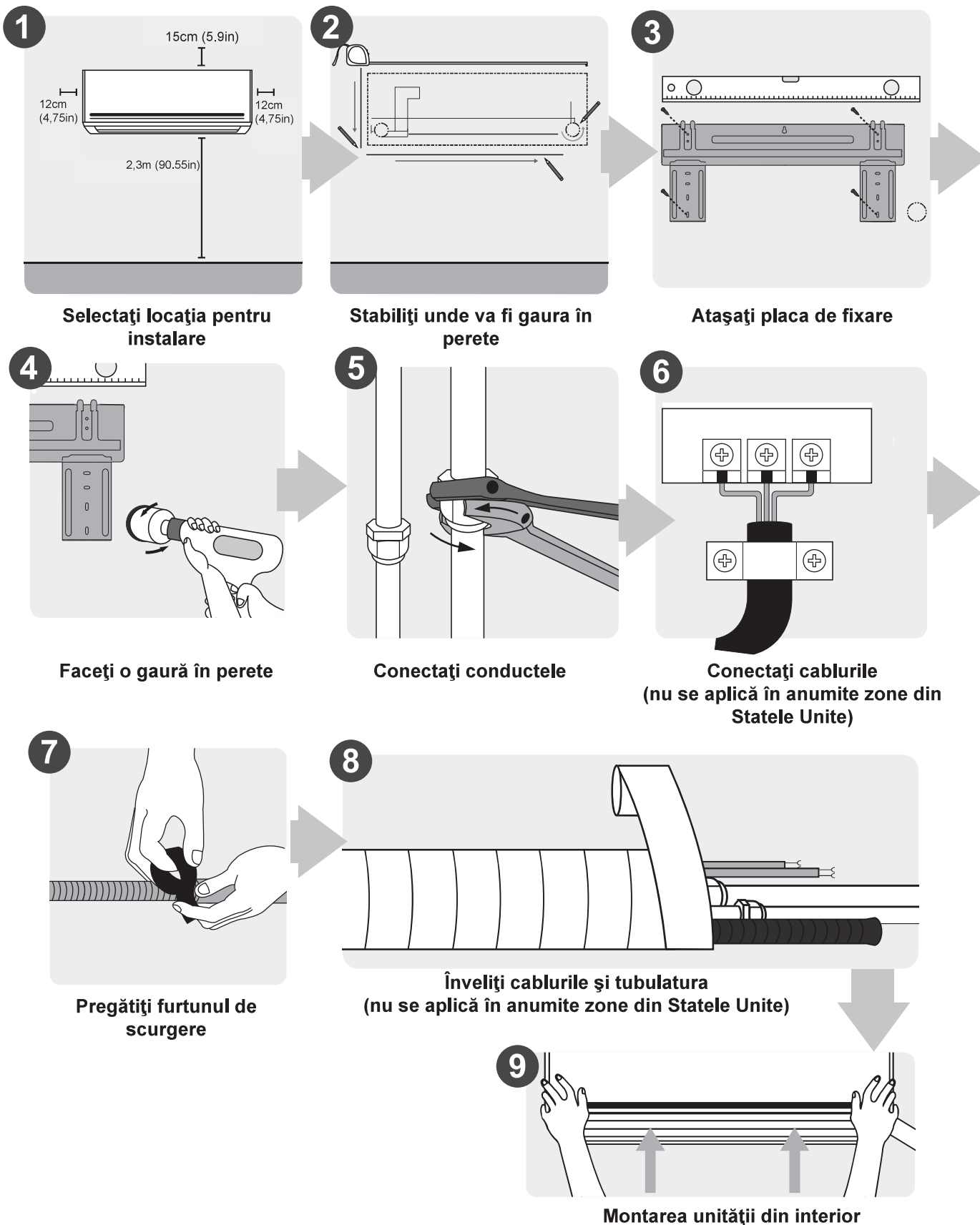

Părți Din Unitatea

NOTĂ: Instalarea trebuie făcută în conformitate cu standardele locale și naționale. Instalarea poate prezenta ușoare diferențe în unele zone.

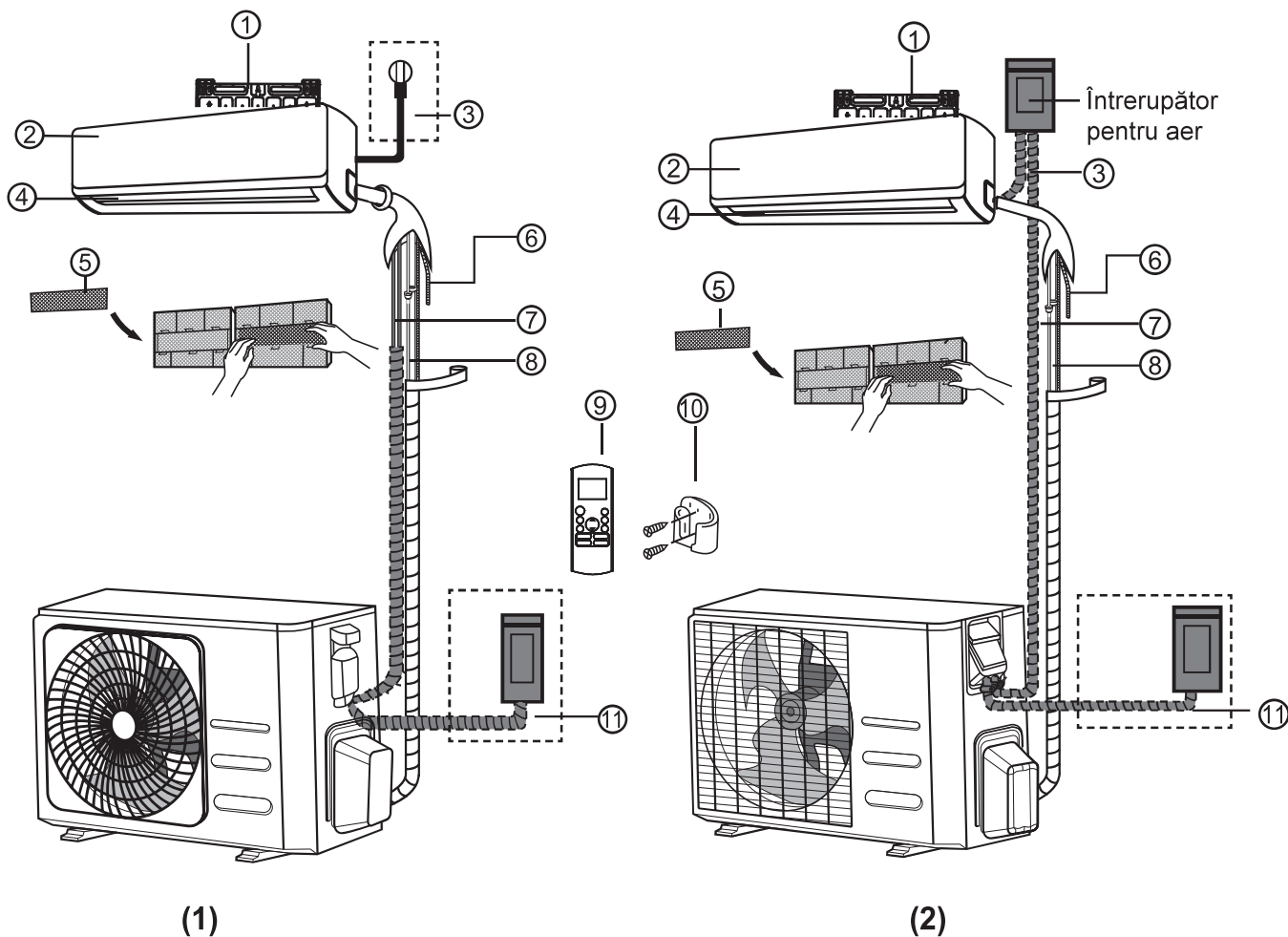

- | | | |
|------------------------------------|---|--|
| ① Placă de montare pe
perete | ⑤ Filtru Funcțional (În spatele
filtrului principal - pentru
unele unități) | ⑨ Telecomanda |
| ② Panoul frontal | ⑥ Furtunul de scurgere | ⑩ Suport pentru telecomandă
(pentru unele unități) |
| ③ Cablu Curent (câteva
unități) | ⑦ Cablul de semnal | ⑪ Cablul de alimentare
pentru unitatea din exterior
(pentru unele unități) |
| ④ Deschizătură | ⑧ Conducte refrigerare | |

INFORMAȚII DESPRE IMAGINI

Imaginile din acest manual au scop explicativ. Forma actuală a unității dvs. din interior poate fi ușor diferită. Forma reală prevalează.

Instalarea Unității Din Interior

Instrucțiuni instalare – unitatea din interior

ÎNAINTE DE INSTALARE

Înainte de a instala unitatea din interior, consultați eticheta din cutia produsului pentru a vă asigura că numărul modelului unității din interior se potrivește cu numărul modelului unității din exterior.

Pasul 1: Selectați locația instalării.

Înainte de a instala unitatea din interior, trebuie să alegeți un loc potrivit. Urmăriți aceste standarde ce au rolul de a vă ajuta să alegeți o locație adecvată pentru unitate.

Locațiile de instalare adecvate îndeplinesc următoarele standarde

- O circulație bună a aerului
- Drenaj accesibil
- Zgomotul de la unitate nu deranjează alte persoane
- Să fie ferm și solid – fără vibrații
- Suficient de puternic pentru a susține greutatea unității
- Locația să fie la cel puțin un metru de toate celelalte dispozitive electrice (de ex. : TV, radio, computer)

NU INSTALAȚI ÎN URMĂTOARELE LOCAȚII

- În apropierea oricărei surse de căldură, aburi sau gaze combustibile
- În apropierea unor articole inflamabile, cum ar fi perdele sau îmbrăcăminte
- În apropierea unor obiecte care ar putea bloca circulația aerului
- În apropierea ieșirilor
- Într-o locație cu lumină solară directă

DESPRE Gaura DIN PERETE

Dacă nu există nicio conductă fixă cu agent refrigerent:

Când alegeți o locație, rețineți că ar trebui lăsat spațiu suficient pentru o gaură în perete (a se vedea **Gaura pentru conductele conective**) pentru cablul de semnal și conductele de refrigerare care leagă unitățile din interior și din exterior. Poziția implicită pentru toate conductele este partea dreaptă a unității din interior (cu fața orientată spre unitate). Totuși, conductele unitatea se pot adapta la unitate atât la stânga cât și la dreapta.

Consultați următoarea diagrama pentru a măsura distanța corectă dintre pereți și tavan:

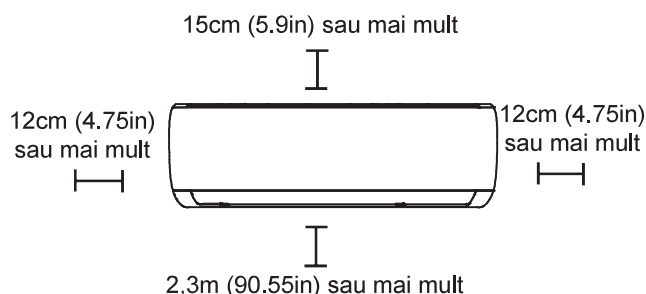

Pasul 2: Atașați placa de montare pe perete

Placa de montare este dispozitivul pe care veți atașa unitatea din interior.

- Scoateți placa de montaj din spatele unității din interior.

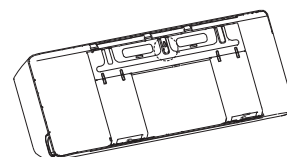

- Fixați placa pe perete cu șuruburile furnizate. Asigurați-vă că placa de montare stă dreaptă pe perete.

INFORMAȚII DESPRE PEREȚII DIN CIMENT SAU CĂRĂMIDĂ

Dacă peretele este din cărămidă, beton sau alt material similar, faceți găuri cu diametrul de 5 mm (0,2in-diametru) în perete și introduceți clemele ancorei furnizate. Apoi fixați placa de montare pe perete, strângând șuruburile direct în cleme.

Pasul 3: Faceți o gaură în perete pentru conductele conective

1. Determinați locația găurii din perete pe baza poziției plăcii de montare. Consultați **Dimensiunile Plăcii de Montare**.
2. Folosiți un burghiu de 65mm (2.5in) sau 90mm (3,54in) (în funcție de model) pentru a face o gaură în perete. Când faceți gaura, asigurați-vă că este făcută cu un unghi ușor în jos, astfel încât capătul exterior al găurii să fie mai mic decât capătul interior cu aproximativ 5mm până la 7mm (0,2-0,275in). Acesta va asigura o scurgere adecvată a apei.
3. Plasați protecția (zidul protector) în gaură. Aceasta protejează marginile găurii și va permite sigilarea ei după finalizarea procesului de instalare.

! PRUDENȚĂ

Atunci când dați o gaură aveți grijă la cabluri, țevi și alte componente sensibile.

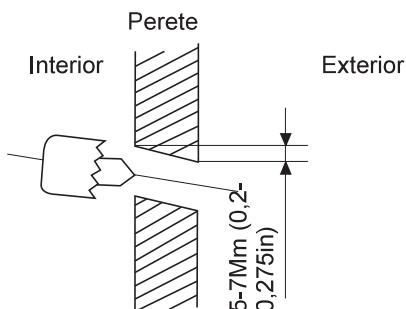

DIMENSIUNILE PLĂCII DE FIXARE

Fiecare model are o placă de fixare specifică. Pentru anumite cerințe specifice, forma plăcii poate fi ușor diferită. Însă dimensiunile de instalare sunt la fel pentru unitățile din interior de același fel. A se vedea Tipul A și Tipul B.

Orientarea corectă a plăcii de fixare

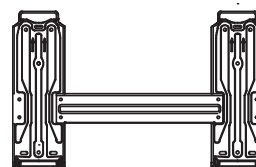
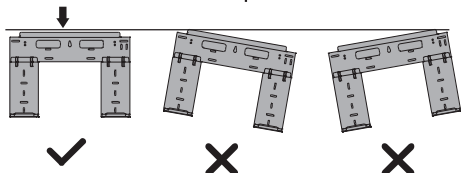

Tipul B

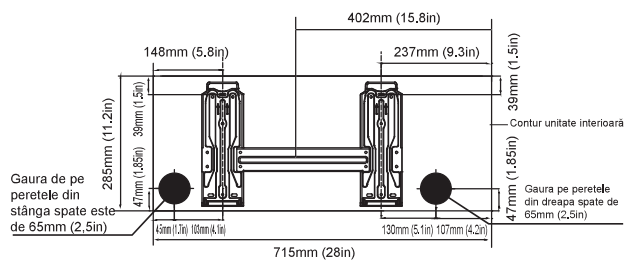

Model A

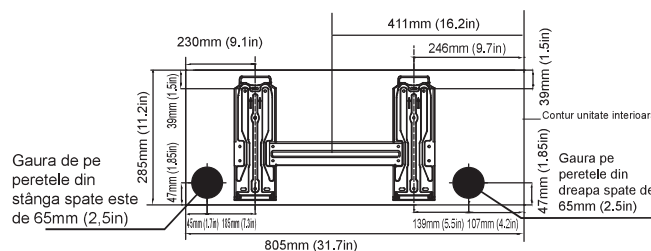

MODELUL B

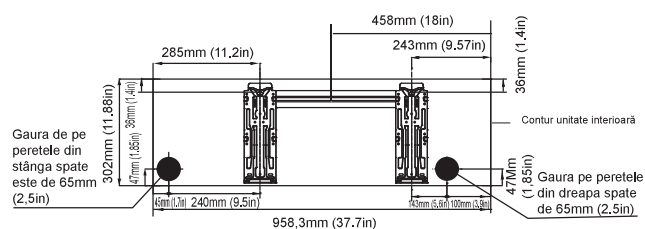

Modelul C

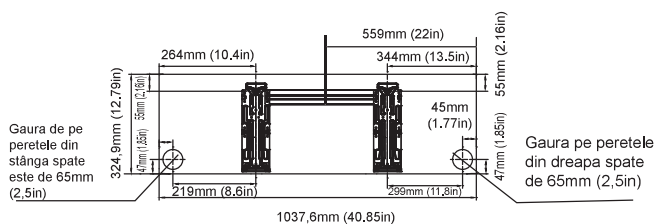

Model D

NOTĂ: Când conducta de legătură pentru gaz este de $\varnothing 15,88\text{mm}$ (5 / 8in) sau mai mult, orificiul de perete trebuie să fie de 90 mm (3,54in).

Pasul 4: Pregătiți conductele cu agent refrigerent

Conducta cu agent refrigerent se află în interiorul unui manșon izolant ce vine fixat pe partea din spate a unității. Trebuie să pregătiți conducta înainte de a o trece prin gaura din perete.

1. Alegeți partea prin care conducta va ieși din unitate, pe baza poziției găurei din perete în raport cu placa de montare.
2. Dacă gaura din perete se află în spatele unității, mențineți panoul de eliminare pe loc. Dacă gaura din perete se află pe partea interioară a unității, îndepărtați panoul de eliminare din plastic din partea laterală a unității. Acest lucru va crea un slot prin care conducta poate ieși din unitate. Folosiți un patent cu vârf ascuțit dacă panoul de plastic este prea greu de îndepărtat cu mâna.

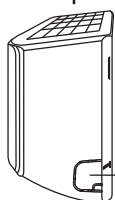

Panoul de eliminare

3. În cazul în care conducta conectivă existentă este deja încorporată în perete, treceți direct la pasul **Conectare furtun de scurgere**. Dacă nu există o conductă încorporată, atunci conectați conducta cu agent refrigerent a unității din interior la conducta conectivă care va lega cele două unități. Consultați secțiunea **Conexiunea Conductelor Cu agent Refrigerent** din acest manual pentru instrucțiuni detaliate.

INFORMAȚII DESPRE UNGHIUL TUBULATURII

Conductele cu agent refrigerent pot ieși din unitatea din interior din patru unghiuri diferite: partea stângă, partea dreaptă, stânga spate și dreapta spate.

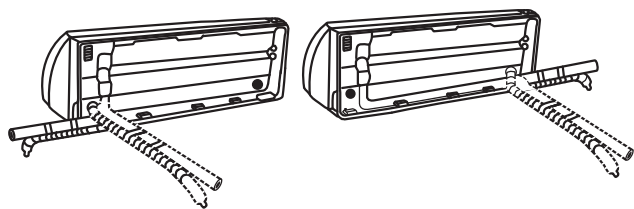
**! PRUDENȚĂ**

Aveți mare grijă să nu demontați sau să deteriorați conductele în timp ce le îndoiți departe de unitate. Orice deteriorare a conductei va afecta performanța unității.

- Strângeți piulițele la cuplurile specificate. Dacă

este prea strâns, piulițele se pot rupe și se poate scurge agent de refrigerare.

! PRUDENȚĂ

- Mențineți lungimea țevelor la minim pentru a minimiza încărcarea de agent refrigerant datorită lungimii țevelor. Lungimea maximă permisă a țevelor: 15 m (pentru **09/12***) și 30 m (pentru **18/24***)
- Când conectați țevile, asigurați-vă că obiectele din jur nu interferează sau intră în contact cu ele pentru a preveni scurgerea de agent de refrigerare datorată distrugerii fizice.
- Asigurați-vă ca spațiile unde sunt instalate țevile de refrigerare sunt conforme cu regulile naționale privind gazele.
- Asigurați-vă ca efectuați activități cum ar fi încărcarea cu agent de refrigerare suplimentar sau sudarea țevelor în condiții de bună aerisire.
- Asigurați-vă că efectuați sudarea și lucrările la țevi pentru legăturile mecanice în situația în care agentul de refrigerare nu circulă.
- Când reconectați țevile, asigurați-vă ca efectuați îmbinări noi pentru a preveni scurgerea de agent de refrigerare.
- Când lucrați la conductele de agent de refrigerare și la legăturile flexibile de agent de refrigerare aveți grijă să nu fie distruși de obiectele din jur.

Pasul 5: Conectați furtunul de scurgere

În mod implicit, furtunul de scurgere este atașat pe partea stângă a unității (atunci când stați cu fața către spatele unității). Poate fi atașat, totuși, și pe partea dreaptă a unității. Pentru a asigura o scurgere adecvată, atașați furtunul de scurgere de aceeași parte cu care conducta de refrigerare iese din unitate. Atașați extensia furtunului de scurgere (achiziționată separat) la capătul furtunului de scurgere.

- Înfășurați puternic punctul de legătură cu bandă de teflon pentru a asigura o bună sigilare și pentru a evita scurgerile.
- Acoperiți cu spumă pentru izolat țevi partea de furtun de scurgere care va rămâne în interior pentru a preveni condensul.
- Îndepărtați filtrul de aer și turnați o cantitate mică de apă în tava de scurgere pentru a vă asigura că apa curge lent din unitate.

! INFORMAȚII DESPRE AMPLASAREA FUTRUNULUI DE SCURGERE

Asigurați-vă că aranjați furtunul de scurgere ca în figura următoare.

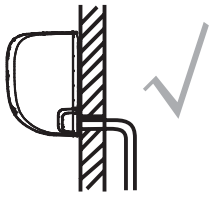

CORECTĂ

Asigurați-vă că nu există îndoituri sau deteriorări la furtunul de scurgere pentru a asigura un drenaj corespunzător.

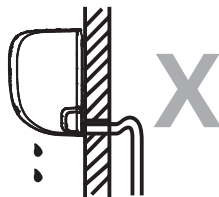

GREȘIT

Îndoiturile furtunului de scurgere vor crea obturatoare de apă.



GREȘIT

Îndoiturile furtunului de scurgere vor crea obturatoare de apă.



GREȘIT

Nu așezați capătul furtunului de scurgere în apă sau în containere care colectează apa. Acest lucru va împiedica scurgerea corectă.

ASTUPAȚI GAURA DE GOLIRE NEUTILIZATĂ

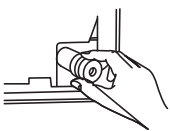

Pentru a preveni scurgerile nedorite, trebuie să astupați gaura de scurgere neutilizată cu dopul de cauciuc furnizat.

! ÎNAINTE DE A EFECTUA ORICE ACTIVITĂȚE DE NATURĂ ELECTRICĂ, CITIȚI ACESTE REGULAMENTE

4. Toate cablurile trebuie să respecte codurile electrice locale și naționale, reglementările de aceeași natură și trebuie instalate de un electrician autorizat.
5. Toate conexiunile electrice trebuie făcute în concordanță cu Diagrama conexiunilor electrice de pe panourile unităților din interior și din exterior.
6. Dacă apare o problemă serioasă de siguranță cu sursa de alimentare, opriți imediat orice activitate. Explicați clientului motivul aceluiași acțiuni și refuzați să instalați unitatea până când problema de siguranță nu este rezolvată

corect.

7. Tensiunea de alimentare trebuie să se încadreze între 90-110% din tensiunea nominală. O alimentare insuficientă poate cauza defecțiuni, șocuri electrice sau incendii.
8. În cazul în care conectați alimentarea la un cablaj fix, instalați o protecție la supratensiune și un comutator de alimentare principal cu o capacitate de 1,5 ori mai mare decât curentul unității.
9. În cazul în care conectați alimentarea la un cablaj fix, trebuie prevăzut un întrerupător sau un disjunctoare care deconectează toți poli și care are o separare de contact de cel puțin 1 / 8 in (3mm) în cablarea fixă. Personalul calificat trebuie să utilizeze un întrerupător sau un disjunctoare autorizat
10. Conectați unitatea doar la o priză cu circuit individual. Nu conectați un alt aparat la priza respectivă.
11. Asigurați-vă că aparatul de aer condiționat este corect împământat.
12. Fiecare fir trebuie să fie ferm legat. Firele desprinse pot duce la supraîncălzirea terminalului, ceea ce poate duce la defecțiuni ale produsului și un potențial incendiu.
13. Nu lăsați firele să se atingă sau să se sprijine de tubulatură cu agent refrigerent, de compresor sau de orice componentă mobilă din interiorul unității.
14. Dacă unitatea are un încălzitor electric auxiliar, trebuie să fie instalată la cel puțin 1 metru (40 inci) de orice material combustibil.
15. Pentru a nu vă supune RISCULUI UNEI ELECTROCUTĂRI, nu atingeți niciodată componentele electrice imediat după ce alimentarea electrică a fost oprită. După oprirea alimentării, așteptați întotdeauna 10 minute sau mai mult înainte de a atinge componentele electrice

AVERTIZARE

ÎNAINTE DE A EFECTUA ORICE ACTIVITATE DE CABLAJ SAU ELECTRICĂ, DECONECTAȚI APARATUL DE LA SURSA DE ALIMENTARE

Pasul 6: Conectați cablul de semnal

Cablul de semnal permite comunicarea dintre cele două unități, cea din interior și cea din exterior. În primul rând trebuie să alegeți dimensiunea potrivită a cablului și apoi să-l pregătiți pentru conectare.

Tipurile de Cabluri

- Cablul de alimentare de interior (dacă se aplică): H05VV-F sau H05V2V2-F
- **Cablul de Alimentare Exterior:** H07RN-F
- **Cablul de Semnal:** H07RN-F

Zona Transversală Minimă a Cablurilor de Alimentare și Semnal (Pentru referință)

Curent Nominal Al Aparatului (A)	Zona de Secțiune Nominală (mm ²)
> 3 și ≤ 6	0,75
> 6 și ≤ 10	1
> 10 și ≤ 16	1,5
> 16 și ≤ 25	2,5
> 25 și ≤ 32	4
> 32 și ≤ 40	6

- Pentru produsul care folosește agent refrigerant R-32 fiți atenți să nu fie generată o scântei ținând cont de următoarele cerințe:
 - Nu îndepărtați furtunele când este alimentat cu curent.
 - Nu deconectați priza din unitatea din perete cât este aprins.
 - Se recomandă amplasare prizei la înălțime. Montați cablurile astfel încât să nu se încurce

ALEGEȚI DIMENSIUNEA CORECTĂ A CABLULUI

Mărimea cablului de alimentare, a cablului de semnal, a siguranței și a comutatorului necesare este determinată de curentul maxim suportat de unitate. Curentul maxim este indicat pe plăcuța de identificare situată pe panoul lateral al unității. Consultați această plăcuță de identificare pentru a alege cablul, siguranța sau comutatorul potrivite.

1. Deschideți panoul frontal al unității din interior
2. Cu o șurubelniță, deschideți capacul cutiei cu fire din partea dreaptă a unității. Acest lucru va afișa blocul terminal

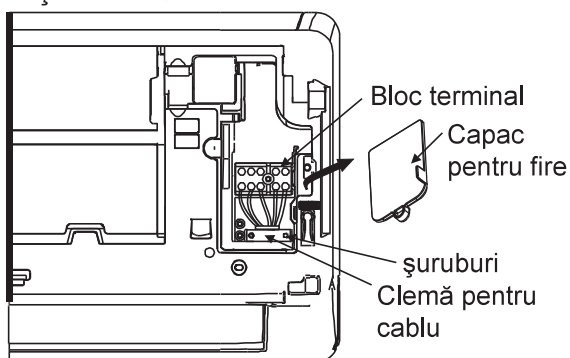

AVERTIZARE

TOATE ACTIVITĂȚILE DE CABLAJ TREBUIE EFECTUATE STRICT în conformitate cu DIAGRAMA DE CABLURI, situată pe spatele panoului frontal al unității din interior.

3. Deșurubați clema pentru cablu ce se află sub blocul terminal și așezați-o în lateral.
4. Cu fața către partea din spate a unității, scoateți panoul de plastic din stânga jos.
5. Introduceți firul de semnal prin acest slot, din spatele unității către față.
6. Cu fața către unitate, conectați firul în conformitate cu diagrama de cablare a unității din interior, conectați u-ul și înșurubați ferm fiecare fir la terminalul corespunzător.

PRUDENȚĂ

NU AMESTECATI CABLURILE

Acest lucru este periculos și poate provoca defecțiunea uaparaturului de aer condiționat.

7. După ce vă asigurați că fiecare conexiune este sigură, folosiți clema pentru a fixa cablul de semnal la unitate. Înșurubați bine clema pentru cablu către sol.
8. Înlocuiți capacul pentru cabluri din fața unității și panoul de plastic din spate.

INFORMAȚII DESPRE CABLURI

PROCESUL DE CONEXIUNE ALE Cablurilor poate diferenția ușor între zone și regiuni.

Pasul 7: Înfășurare și cabluri

Înainte de a trece conducta, furtunul de scurgere și cablul de semnal prin gaura din perete, trebuie să le îmbinați pentru a economisi spațiu, a le proteja și a le izola (Nu se aplică în America de Nord).

1. Îmbinați furtunul de scurgere, conductele de refrigerare și cablul de semnal, așa cum se arată mai jos:

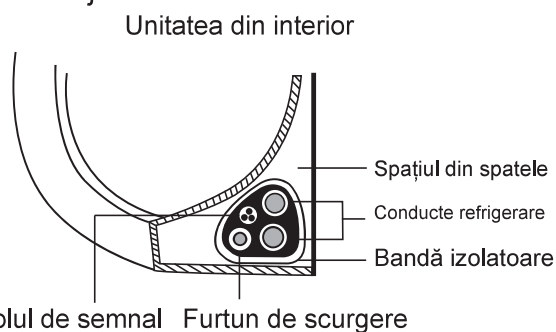

FURTUNUL DE SCURGERE TREBUIE SĂ FIE JOS

Asigurați-vă că furtunul de scurgere să fie în partea de jos a îmbinării. Punerea furtunului de scurgere în partea de sus a îmbinării poate duce la revărsarea vasului de scurgere, ceea ce poate provoca daune

NU ÎNCRUCIȘAȚI CABLUL DE SEMNAL CU ALTE CABLURI

Cât timp legați aceste componente, nu împlețiți și nu încrucișați cablul de semnal cu niciun alt cablu.

2. Atașați furtunul de scurgere pe partea inferioară a țevilor de refrigerare, folosind o bandă de vinil adezivă,
3. Înfășurați bine firul de semnal, conductele de refrigerare și furtunul de scurgere cu bandă de izolare, Verificați de două dacă toate articolele sunt incluse.

NU ÎNFĂȘURAȚI CAPETELE TUBULATURII

Când înfășurați legătura, lăsați capetele tubulaturii desfăcute. Trebuie să ajungeți la ele pentru a testa dacă există scurgeri la sfârșitul procesului de instalare (consultați secțiunea **Verificări Electrice și Verificări de Scurgeri Din** acest manual).

Pasul 8: Montarea unității din interior

În cazul în care ați instalat noi conducte conective pe unitatea exterioară, faceți următoarele:

1. Dacă ați introdus deja de conducta de refrigerent prin orificiul din perete, treceți la pasul 4.
2. În caz contrar, verificați de două ori să fie sigilate capetele conductelor de refrigerare pentru a împiedica murdăria sau materialele străine să pătrundă în conducte.
3. Treceți încet, prin orificiul din perete, legătura de tuburi de refrigerare, furtunul de scurgere și firul de semnal.
4. Agățați partea superioară a unității din interior pe cârligul de jus al plăcii de montare.
5. Verificați dacă unitatea este fixată ferm la montare, apăsând ușor pe partea stângă și dreapta a unității. Unitatea nu trebuie să se lezene sau să se deplaseze.
6. Folosind o presiune uniformă, împingeți în jos pe partea inferioară a unității. Continuați să împingeți în jos până când unitatea se fixează pe cârlige de-a lungul fundului plăcii de montare.
7. Din nou, verificați dacă unitatea este ferm montată, apăsând o ușor pe partea stângă și pe partea dreaptă a unității.

În cazul în care conductele cu agent frigorific sunt deja încorporate în perete, efectuați următorii pași:

1. Agățați partea superioară a unității din interior pe cârligul de jus al plăcii de montare.
2. Folosiți un suport sau o pană pentru a susține unitatea, oferindu-vă suficient spațiu pentru a conecta conducta de refrigerare, cablul de semnal și furtunul de scurgere.

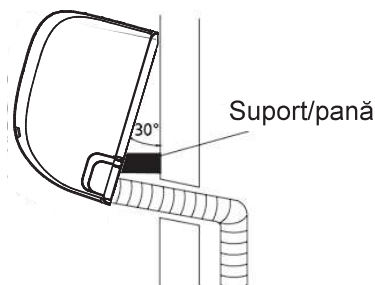

3. Conectați furtunul de scurgere și conductele de refrigerare (pentru instrucțiuni, consultați secțiunea de **conectare a conductelor de refrigerare** din acest manual).
4. Mențineți la vedere punctul de conectare al conductei pentru a efectua testul de scurgere (consultați secțiunea **Verificări electrice și verificări de scurgeri** din acest manual).
5. După efectuarea testului de scurgere, înfășurați punctul de conectare cu bandă izolatoare.
6. Îndepărtați suportul sau pana care susține unitatea.
7. Folosind o presiune uniformă, împingeți în jos pe partea inferioară a unității. Continuați să împingeți în jos până când unitatea se fixează pe cârlige de-a lungul fundului plăcii de montare.

UNITATEA ESTE ADJUSTABILĂ

Rețineți că toate cârligele de pe placa de montare sunt mai mici decât orificiile din spatele unității. În cazul în care descoperiți că nu aveți suficient spațiu pentru conectarea conductelor încorporate la unitatea din interior, unitatea poate fi reglată spre stânga sau spre dreapta cu aproximativ 30-50 mm (1.25-1.95in), în funcție de model.

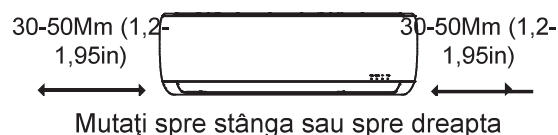

Instalarea Unității Din Exterior

Instalați unitatea respectând codurile și reglementările locale, pot exista diferențe ușoare între regiuni.

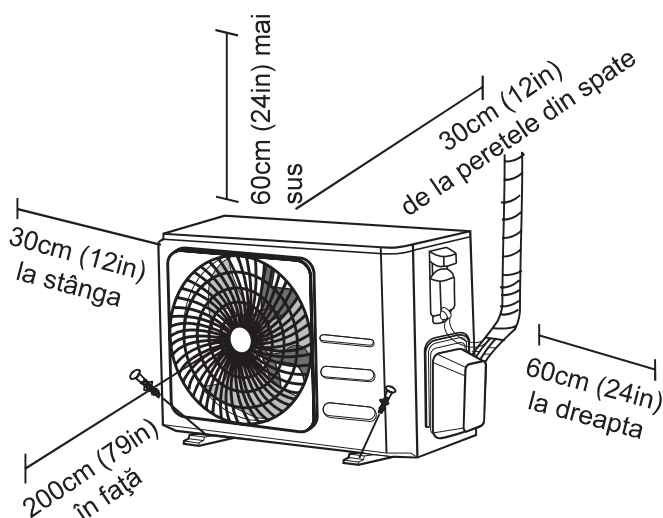

Instrucțiuni de Instalare - Unitate din exterior

Pasul 1: Selectați locația instalării.

Înainte de a instala unitatea din exterior, trebuie aleasă o locație adecvată. Urmăriți aceste standarde ce au rolul de a vă ajuta să alegeți o locație adecvată pentru unitate.

Locațiile de instalare adecvate îndeplinesc următoarele standarde

- Îndeplinește toate cerințele cu privire la spațiu prezentate în Cerințele de spațiu pentru instalare de mai sus.
- Circulație și ventilație bune a aerului
- Să fie ferm și solid - locația poate susține unitatea și nu va vibra
- Zgomotul produs de unitate nu îi va deranja pe ceilalți
- Să fie protejat de perioade lungi de lumină solară directă sau ploaie
- Înainte de ninsori, ridicați unitatea deasupra suportului de bază pentru a preveni acumularea de gheață și deteriorarea bobinei. Montați unitatea suficient de sus pentru a fi peste nivelul mediu de zăpadă acumulată. Înălțimea minimă trebuie să fie de 18 inci (45 de cm)

NU INSTALAȚI ÎN URMĂTOARELE LOCAȚII

- ⊘ În apropierea unui obiect care ar putea bloca admisia și ieșirea aerului.
- ⊘ Pe o stradă publică, într-o zonă aglomerată sau unde zgomotul de la unitate i-ar putea deranja pe cei din jur.
- ⊘ În apropierea animalelor sau plantelor care vor fi afectate de emisia de aer cald.
- ⊘ Lângă orice sursă de gaz combustibil
- ⊘ În loc expus la cantități mari de praf
- ⊘ Într-o locație expusă unei cantități excesive de aer sărat

ATENȚIONĂȚI SPECIALE PENTRU VREME REA

Dacă unitatea este expusă la vânt puternic:

Instalați unitatea astfel încât ventilatorul de evacuare a aerului să fie într-un unghi de 90 ° față de direcția vântului. Dacă este nevoie, ridicați o barieră în fața unității pentru a o proteja de vânturile extrem de puternice.

A se vedea imaginea de mai jos

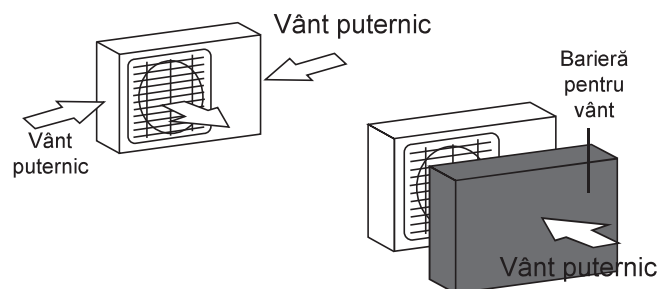

Dacă unitatea este expusă la ploi abundente sau zăpadă, în mod frecvent:

Construiți un acoperiș deasupra unității pentru a o proteja de ploaie sau zăpadă. Aveți grijă să nu obstrucționați fluxul de aer în jurul unității.

Dacă unitatea este expusă în mod frecvent la aerul sărat (pe litoral):

Folosiți unitatea exterioară care este special concepută pentru a rezista la coroziune.

Pasul 2: Instalați îmbinări de scurgere (doar pentru instalația de pompare căldură)

Înainte de a fixa unitatea din exterior, trebuie instalată îmbinarea de scurgere în partea de jos a unității. Rețineți că există două tipuri diferite de îmbinări de scurgere, în funcție de tipul de unitate de exterior.

Dacă îmbinarea de scurgere este prevăzută cu o garnitură de cauciuc (a se vedea Fig. A), faceți următoarele:

1. Montați garnitura de cauciuc pe capătul îmbinării de scurgere care va fi conectată la unitatea din exterior.
2. Introduceți îmbinarea de scurgere în gaura din tava principală a unității.
3. Rotiți îmbinarea de scurgere cu 90 ° până când face clic, fixată cu fața către partea frontală a unității.
4. Conectați o extensie a furtunului de scurgere (nu este inclusă) la îmbinarea de scurgere pentru a redirecționa apa din unitate în timpul modului de încălzire.

Dacă îmbinarea de scurgere nu vine cu sigiliu de cauciuc (vezi Fig. B), faceți următoarele:

1. Introduceți îmbinarea de scurgere în gaura din tava principală a unității. Îmbinarea de scurgere va face clic
2. Conectați o extensie a furtunului de scurgere (nu este inclusă) la îmbinarea de scurgere pentru a redirecționa apa din unitate în timpul modului de încălzire.

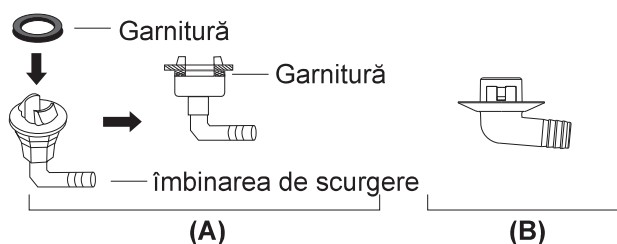
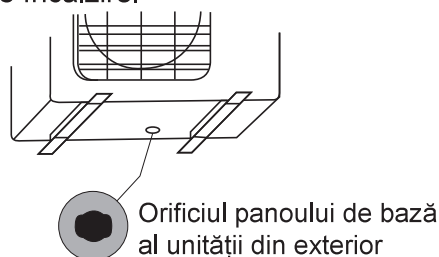

Pasul 3: Ancorarea unității din exterior

Unitatea exterioară poate fi fixată la sol sau pe un suport de perete fixat cu șurub (M10). Pregătiți baza de instalare a unității conform dimensiunilor de mai jos.

DIMENSIUNILE DE MONTARE ALE UNITĂȚII

Aceasta este o listă cu diferite dimensiuni ale unităților din exterior și distanța dintre picioarele lor de fixare. Pregătiți baza de instalare a unității conform dimensiunilor de mai jos.

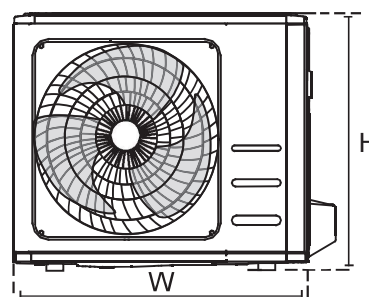
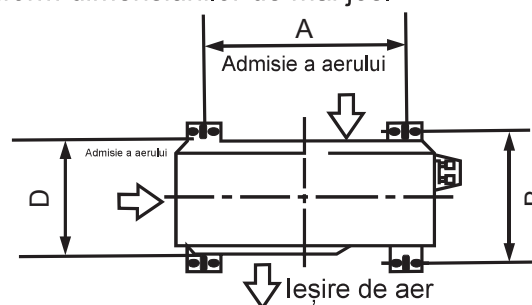

! ÎN ZONE RECI

În zonele reci, asigurați-vă că furtunul de scurgere este poziționat cât se poate de vertical pentru a asigura o scurgere rapidă a apei. Dacă apa se scurge prea încet, ea poate îngheța în furtun ducând la inundarea unității.

Dimensiuni unitate din exterior (mm) L × Î × A	Dimensiuni de montare	
	Distanța A (mm)	Distanța B (mm)
720 × 495 × 270 (28,3" × 19,5" × 10,6")	452 (17,7")	255 (10,0")
800 × 554 × 333 (31,5" × 21,8" × 13,1")	514 (20,2")	340 (13,4")
845 × 702 × 363 (33,3" × 27,6" × 14,3")	540 (21,3")	350 (13,8")

Dacă veți instala unitatea pe sol sau pe o platformă de montare din beton, faceți următoarele:

1. Marcați pozițiile pentru cele patru șuruburi de fixare pe baza graficului de dimensiuni.
2. Dați gări pentru șuruburile de fixare
3. Puneți câte o piuliță pe capătul fiecărui șurub de fixare
4. Introduceți șuruburile de fixare în găurile aferente.
5. Scoateți piulițele de pe șuruburile de fixare și așezați unitatea din exterior în șuruburi.
6. Puneți o șaibă pe fiecare șurub, apoi puneți din nou piulițele.
7. Cu o cheie, strângeți fiecare piuliță până când se fixează.

AVERTIZARE

DACĂ DAȚI GĂURI INTR-UN PERETE DE CIMENT, SE RECOMANDĂ FOLOSIREA OCHELARILOR DE PROTECȚIE

Dacă instalați unitatea pe un suport în perete, efectuați următoarele:

PRUDENȚĂ

Asigurați-vă că peretele este realizat din cărămidă solidă, beton sau dintr-un material la fel de puternic. **Peretele trebuie să poată suporta cel puțin de patru ori greutatea unității.**

1. Marcați poziția găurilor suportului pe baza graficului cu dimensiuni
2. Dați gări pentru șuruburile de fixare
3. Puneți șaibă și o piuliță pe capătul fiecărui șurub de fixare.
4. Înșurubați șuruburile de fixare în găurile din suporturile de montare, puneți suporturile de montare în poziție dorită și fixați-le în perete.
5. Verificați dacă suporturile de montare sunt la nivel.
6. Ridicați cu atenție unitatea și așezați-i picioarele de fixare în suporturi.
7. Fixați unitatea ferm pe suporturi.
8. Dacă se poate, instalați unitatea cu garnituri de cauciuc pentru a reduce vibrațiile și zgomotul.

Pasul 4: Conectați cablurile de semnal și de alimentare

Blocul terminal al unității din exterior este protejat de un capac pentru zona cu fire electrice pe partea laterală a unității. Pe interiorul capacului zonei cu cabluri este imprimată o diagramă completă de cablare.

AVERTIZARE

ÎNAINTE DE A EFECTUA ORICE ACTIVITATE DE CABLAJ SAU ELECTRICĂ, DECONECTAȚI APARATUL DE LA SURSA DE ALIMENTARE

1. Pregătiți cablul pentru conectare:

FOLOSITI CABLUL CORECT

- Cablul de alimentare de interior (dacă se aplică): H05VV-F sau H05V2V2-F
- Cablul de alimentare exterior: H07RN-F
- Cablul de semnal: H07RN-F

ALEGEȚI DIMENSIUNEA CORECTĂ A CABLULUI

Mărimea cablului de alimentare, a cablului de semnal, a siguranței și a comutatorului necesare este determinată de curentul maxim suportat de unitate. Curentul maxim este indicat pe plăcuța de identificare situată pe panoul lateral al unității. Consultați această plăcuță de identificare pentru a alege cablul, siguranța sau comutatorul potrivite.

- Folosind un dezizolator pentru fire, trageți manșonul de cauciuc de la ambele capete ale cablului pentru a descoperi aproximativ 40 mm (1.57in) din firele din interior.
- Scoateți izolația de la capetele firelor.
- Folosind un sertizor, sertizați capetele firelor.

AVEȚI GRIJĂ LA FIRUL

În timp ce se înodați firele, asigurați-vă că distingeți clar firul „Live” („L”) de celelalte fire.

AVERTIZARE

TOATE LUCRAREA DE CABLARE trebuie să fie făcută strict în conformitate cu unității edin exterior.

2. Deșurubați și scoateți capacul de la cabluri electrice
3. Deșurubați clema pentru cablu ce se află sub blocul terminal și așezați-o în lateral.
4. Conectați cablurile în conformitate cu diagrama de cablare și înșurubați ferm fiecare fir la borna corespunzătoare.
5. După verificare conexiunilor, faceți o buclă cu firele din jur pentru a împiedica apa de ploaie să curgă în terminal.
6. Fixați cablul la unitate, folosind clema pentru cabluri. Înșurubați bine clema pentru cablu către sol.
7. Izolați firele neutilizate cu bandă din PVC. Aranjați-le astfel încât să nu atingă piese electrice sau metalice
8. Înlocuiți capacul de la partea cu cabluri de pe laterala unității și înșurubați-l la loc.

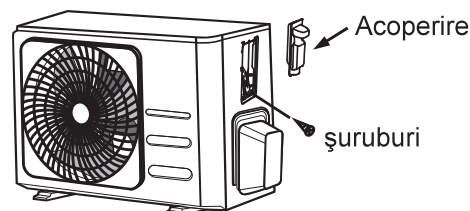

În America de Nord

1. Scoateți capacul de la partea de cabluri a unității, slăbind cele 3 șuruburi.
2. Demontați capacele de pe panoul conductei.
3. Montați bine tuburile conductelor (neincluse) pe panoul conductei.
4. Conectați în mod corect atât linia de alimentare cât și liniile de joasă tensiune la terminalele corespunzătoare de pe blocul terminal.
5. Realizați împământarea unității în conformitate cu codurile locale.
6. Asigurați-vă că lăsați câțiva centimetri în plus decât lungimea necesară pentru cablare pentru fiecare cablu
7. Folosiți piulițele de blocare pentru a fixa tuburile conductei.

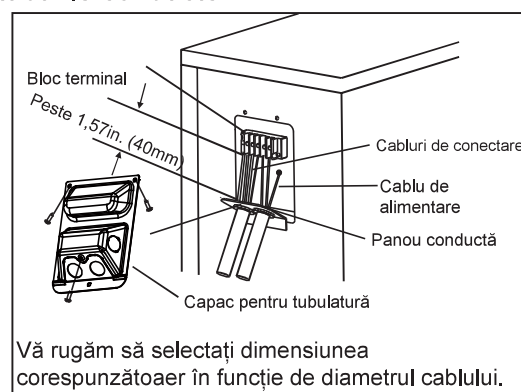

Conexiunea Conductelor Cu Agent Frigorific

Când conectați conductele de refrigerare, **nu** lăsați în unitate substanțe sau gaze, altele decât agentul frigorific specificat. Prezența altor gaze sau substanțe va scădea capacitatea unității și poate provoca o presiune anormal de ridicată în ciclul de refrigerare. Acest lucru poate provoca o explozie și vătămare.

Informații Lungimea Conductei

Lungimea conductelor cu agent frigorific va influența performanța și eficiența energetică a unității.

Eficiența nominală este testată pe unități cu o lungime a conductei de 5 metri (16.5ft) pentru a reduce vibrațiile și zgomotul excesiv.

Consultați tabelul de mai jos legat de specificațiile privind lungimea maximă și înălțimea de cădere a conductelor.

Lungimea Maximă și Înălțimea de Cădere A Conductelor Cu Agent Refrigerent În Funcție de Modelul Unității

Model	Capacitate (BTU/h)	Max. Lungime (m)	Max. Înălțime (m)
Invertor R32 pentru Aparat de aer condiționat de tip Split	< 15.000	25 (82ft)	10 (33ft)
	≥ 15.000 și < 24.000	30 (98,5ft)	20 (66ft)
	≥ 24.000 și < 36.000	50 (164ft)	25 (82ft)

Instrucțiuni de Conexiune— Conductă Cu Agent Refrigerent

Pasul 1: Tăiați conductele

Când pregătiți conductele cu agent refrigerent, aveți grijă deosebită să le tăiați și să le marcați corespunzător. Acest lucru va asigura o funcționare eficientă și va reduce nevoia de mentenanță pe viitor.

1. Măsurați distanța dintre unitățile din interior și din exterior
2. Cu un cutter de țevă, tăiați conducta puțin mai mult decât distanța măsurată.
3. Asigurați-vă că țeava este tăiată la un unghi perfect de 90 °.

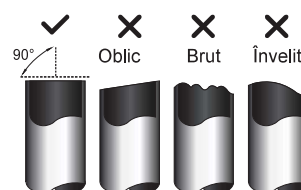

⊘ NU DEFORMAȚI CONDUCTA CÂND O TĂIAȚI

Aveți grijă să nu deteriorați, să nu îndoiiți sau să deformați conducta în timpul tăierii. Acest lucru va reduce drastic eficiența de încălzire a unității.

Pasul 2: Îndepărtați bavurile

Bavurile pot afecta etanșarea conexiunilor conductelor cu agent refrigerent. Trebuie îndepărtate complet.

1. Țineți țeava în jos pentru a împiedica bavurii să cadă în conductă.
2. Folosind un burghiu sau o unealtă pentru debavurare, îndepărtați toate bavurile din secțiunea tăiată a conductei.

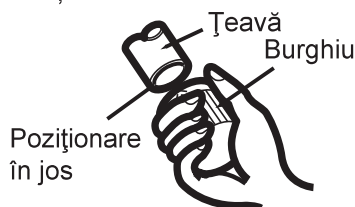
**Pasul 3: Capete de țeavă flare**

O ardere corectă este esențială pentru a obține o etanșare corespunzătoare

1. După îndepărtarea bavurilor din țeava tăiată, sigilați capetele cu bandă din PVC pentru a împiedica pătrunderea materialelor străine în țeavă.
2. Înveliți țeava cu material izolant
3. Puneți piulițele pentru flacără pe ambele capete ale conductei. Asigurați-vă că sunt puse în direcția corectă, deoarece nu le puteți pune sau schimba direcția după ce s-au aprins.

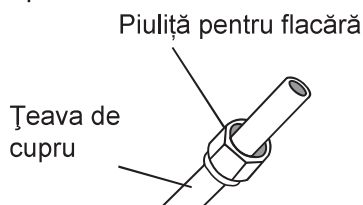

4. Îndepărtați banda din PVC de la capetele conductei atunci când sunteți gata să efectuați lucrări ce implică ardere.
5. Clamă formă flacără la capătul țevii. Capătul țevii trebuie prelungit dincolo de marginea forme flacără conform dimensiunilor din tabelul de mai jos.

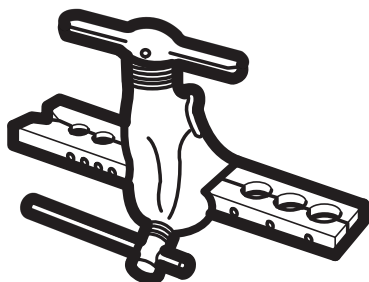
**EXTENSIA CONDUCTEI DINCOLO DE FAZA DE ARDERE**

Diametrul exterior al conductei (mm)	A (mm)	
	Min.	Max.
ø6,35 (ø0,25")	0,7 (0,0275")	1,3 (0,05")
Ø9,52(ø 0,375")	1,0 (0,04")	1,6 (0,063")
Ø12,7(ø 0,5")	1,0 (0,04")	1,8 (0,07")
Ø15,88(ø 0,63")	2,0 (0,078")	2,2 (0,086")

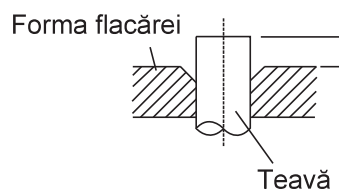

6. Așezați instrumentul pentru foc pe suport.
7. Rotiți mânerul instrumentul pentru foc în sensul acelor de ceasornic până când țeava este complet evazată.
8. Îndepărtați instrumentul și suportul pentru foc, apoi inspectați capătul conductei să nu aibă fisuri și chiar arderi.

Pasul 4: Conectați conductele

Când conectați conductele cu agent frigorific, aveți grijă să nu folosiți cuplul de torsiune excesiv sau să deformați conducta în vreun fel. Mai întâi ar trebui să conectați conducta de joasă tensiune, apoi pe cea de înaltă tensiune.

RAZĂ DE CURBURĂ MINIMĂ

La îndoirea conductelor conective cu agent frigorific, raza minimă de îndoire este de 10 cm.

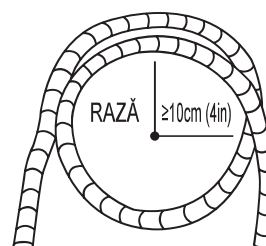
**Instrucțiuni pentru conectarea conductelor la unitatea din interior**

1. Poziționați central cele două conducte pe care le veți conecta.

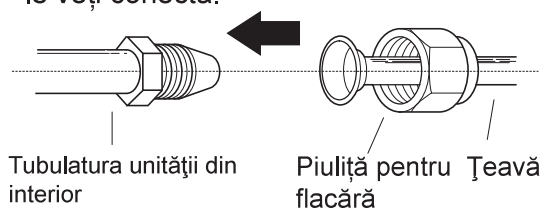

2. Strângeți cu mâna piulița pentru flacăra cât mai strâns posibil.
3. Cu o cheie, prindeți piulița pe tubul unității.
4. În timp ce țineți bine piulița de pe tubul unității, utilizați o cheie dinamometrică pentru a strânge piulița flambajului în funcție de valorile de cuplu din tabelul **Cerințe de cuplu** de torsiune de mai jos. Slăbiți ușor piulița, apoi strângeți-o din nou.

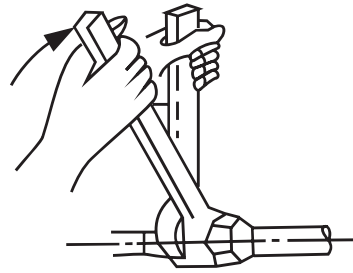

CERINȚE DE CUPLU DE TORSIUNE

Diametrul exterior al conductei (mm)	Cuplul de strângere (N • m)	Dimensiune flacăra (B) (mm)	Formă flacăra
Ø6,35(ø 0,25")	18~20 (180~200kgf.cm)	8,4~8,7 (0,33~0,34")	
Ø9,52(ø 0,375")	32~39 (320~390kgf.cm)	13,2~13,5 (0,52~0,53")	
Ø12,7(ø 0,5")	49~59 (490~590kgf.cm)	16,2~16,5 (0,64~0,65")	
Ø15,88(ø 0,63")	57~71 (570~710kgf.cm)	19,2~19,7 (0,76~0,78")	

⊘ NU UTILIZAȚI CUPLUL ÎN MOD EXCESIV

O forță excesivă poate rupe piulița sau deteriora conductele cu agent frigorific. Nu trebuie să depășiți cerințele de cuplu de torsiune care sunt prezentate în tabelul de mai sus.

Instrucțiuni pentru conectarea conductelor la unitatea din exterior

1. Deșurubați capacul de la supapa de pe partea laterală a unității din exterior.
2. Scoateți capacele de protecție de la capetele supapelor.
3. Aliniați capătul țevii evazate la fiecare supapă și strângeți cu mâna piulița cât mai strâns puteți.
4. Prindeți valva folosind o cheie Nu strângeți piulița care sigilează valva de serviciu
6. Slăbiți ușor piulița, apoi strângeți-o din nou.
7. Repetați pașii 3 - 6 pentru conducta rămasă.

⚠ FOLOSIȚI O CHEIE PENTRU A PRINDE CORPUL VALVEI

Torsiunea de la strângerea piuliței pentru flacăra poate smulge alte părți ale supapei.

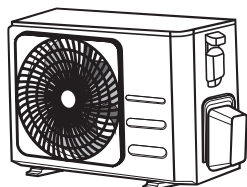

Capacul supapei

5. În timp ce țineți ferm de corpul supapei, folosiți o cheie dinamometrică pentru a strânge piulița flambajului în funcție de valorile corecte ale cuplului.

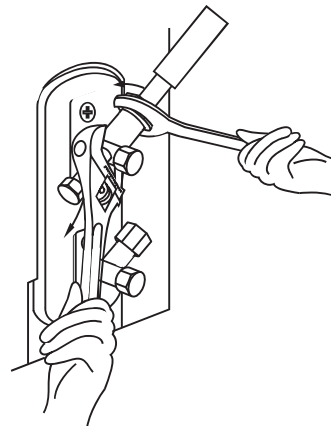

Evacuarea Aerului

Măsuri de Prevenție

Aerul și materiile străine din circuitul refrigerant pot cauza creșteri anormale ale presiunii, ce pot duce la stricarea aparatului de aer condiționat, reducerea eficienței acestuia și pot provoca accidente. Utilizați o pompă de vid și un manometru pentru a evacua circuitul cu agent frigorific, îndepărtând gazele și condensul din sistem.

Evacuarea trebuie efectuată la prima instalare și dacă unitatea este mutată.

ÎNAINTE DE EVACUARE

- Verificați ca țevile de legătură între unitățile din interior și cele din exterior să fie legate corespunzător.
- Asigurați-vă că toate cablurile sunt conectate corespunzător.

Instrucțiuni De Evacuare

1. Conectați furtunul de încărcare al manometrului la portul de service de pe supapa de presiune joasă a unității din exterior
2. Conectați un alt furtun de încărcare de la manometru la pompa de vid.
3. Deschideți partea de presiune joasă a manometrului. Mențineți partea de înaltă presiune închisă.
4. Porniți pompa de vid pentru a evacua sistemul.
5. Operați în gol pentru cel puțin 15 minute sau până când Contorul arată -76cmHg (-10^5 Pa).

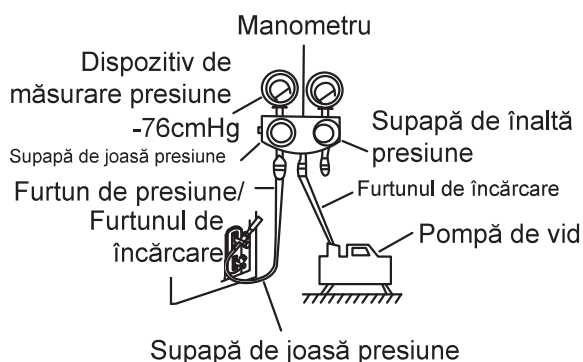

6. Închideți partea de presiune joasă a manometrului și opriți pompa de vid.

7. Așteptați 5 minute, apoi verificați dacă presiunea în sistem nu a fost modificată
8. În cazul în care există o modificare a presiunii în sistem, consultați secțiunea Verificare scurgeri de gaz pentru informații suplimentare despre cum să verificați scurgerile. Dacă nu există nicio schimbare a presiunii în sistem, deșurubați capacul de la robinet (supapa de înaltă presiune).
9. Introduceți cheia hexagonală în supapă (supapă de înaltă presiune) și deschideți robinetul rotind invers acelor de ceasornic. Verificați dacă gazul iese din sistem, apoi închideți supapa după 5 secunde.
10. Urmăriți manometrul timp de un minut pentru a vă asigura că nu există nicio schimbare a presiunii. Manometrul trebuie să indice o presiune un pic peste cea atmosferică.
11. Scoateți furtunul de încărcare din portul de service.

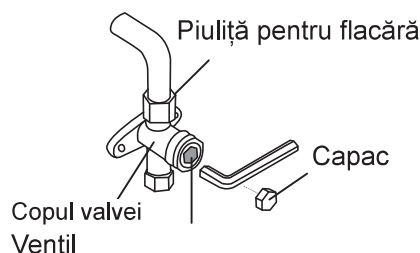

12. Folosind cheia hexagonală, deschideți complet robinetele de înaltă și de joasă presiune.
13. Strângeți cu mâna capacele celor trei supape (port service, presiune înaltă, presiune joasă). Puteți să strângeți în continuare, dacă este necesar, folosind o cheie dinamometrică.

! DESCHIDEȚI UȘOR VENTILUL SUPAPEI

Când deschideți ventilul supapei, rotiți cheia hexagonală până când se lovește de dop. Nu forțați robinetul să se deschidă mai tare.

Informații Privind Adăugarea Agentului Frigorific

Unele sisteme necesită o încărcare suplimentară, în funcție de lungimile conductei. Lungimea standard a conductei este de 5m (16 "). Agentul frigorific trebuie încărcat din portul de service de pe supapa de joasă presiune a unității din exterior. Agentul frigorific suplimentar care trebuie încărcat poate fi calculat folosind următoarea formulă:

AGENT FRIGORIFIC SUPLIMENTAR PER LUNGIME CONDUCTĂ

Lungimea conductei conective (m)	Metoda de purificare a aerului	Agent frigorific suplimentar	
≤ Lungime standard a conductei	Pompă de vid	N/A	
> Lungime standard a conductei	Pompă de vid	Partea de lichid: $\varnothing 6,35$ ($\varnothing 0,25$ " R32: (Lungimea conductei - lungimea standard) $\times 12\text{g/m}$ (Lungimea conductei - lungimea standard) $\times 0,13\text{oZ/ft}$	Partea de lichid: $\varnothing 9,52$ ($\varnothing 0,375$ " R32: (Lungimea conductei - lungimea standard) $\times 24\text{g/m}$ (Lungimea conductei - lungimea standard) $\times 0,26\text{oZ/ft}$

 **PRUDENȚĂ NU** amestecați tipurile de refrigerent!

Fiți precauți în adăugarea agentului de refrigerare R-32

În timpul procedurii de încărcare ținând cont de următoarele cerințe.

- Asigurați-vă că nu apare contaminarea cu alți agenți de refrigerare în timpul încărcării.
- Pentru a reduce cantitatea de agent de refrigerare mențineți furtunele și liniile cât mai scurte posibil.
- Cilindrii vor fi ținute drept.
- Asigurați-vă ca sistemul de refrigerare este împamântat înainte de încărcare.
- Etichetați sistemul după încărcare dacă este necesar.
- Atenție sporită să nu supraîncărcați sistemul.
- Înainte de reîncărcare, trebuie verificată presiunea u sfulu de azot.
- După încărcare, verificați de scurgeri înainte de punerea în funcțiune.
- Asigurați-vă că verificați să nu fie scurgeri înainte de a părăsi zona de lucru.

Informații importante: reglementare privind agentul de refrigerare utilizat.

Acest produs conține gaze fluorurate cu efect de seră. Nu evacuați gazele în atmosferă.

 **PRUDENȚĂ**

Informații utilizatorul dacă sistemul conține 5 tCO₂e sau mai multe gaze florinate cu effect de seră. În acest caz, trebuie verificat cel puțin o dată la 12 luni, conform regulamentului Nr. 517/2014. Această activitate trebuie făcută de personal specializat. În cazul situației prezentate mai sus, instalatorul (sau personalul autorizat să facă verificările finale), este obligat să furnizeze un ghid de utilizare, cu toate informațiile necesare, în conformitate cu Regulamentul (EU) Nr. 517/2014 al Parlamentului European și al Consiliului din data de 16 Aprilie 2014 cu privire la gazele fluorurate cu efect de seră.

1 Vă rugăm completați următoarele cu cerneală lizibilă pe eticheta agentului refrigerant de încărcare furnizată cu acest produs și în acest manual.

- ① încărcarea din fabric a agentului de refrigerare,
- ② cantitatea suplimentară de agent de refrigerare încărcată
- ①+② totalul agentului de refrigerare încărcat pe eticheta agentului de refrigerare încărcat furnizată cu produsul.

Tipul de agent refrigerant	Valoarea PIG (GWP)
R-32	675
<ul style="list-style-type: none"> ● GWP: Potențial de încălzire globală ● Calculare tCO₂e: kg × GWP/1000 	

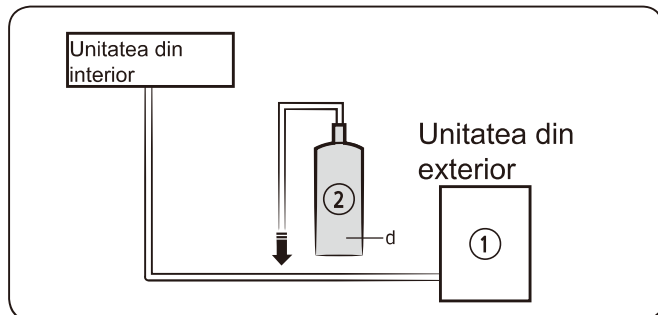

Unitatea	Kg	tCO ₂ e
①,a		
②,b		
①+②,c		

NOTĂ

- Agentul de frigera încărcat în fabric: vezi placa cu numele unității
- Cantitate suplimentară de agent de refrigerare încărcată pe teren (Citiți informațiile de mai sus pentru cantitatea de agent de refrigerare.)
- Cantitatea totală de agent de refrigerare încărcat
- Cilindrul și colectorul agentului de refrigerare pentru încărcare

PRUDENȚĂ

- Eticheta completată trebuie lipită în apropierea portului de încărcare a produsului (ex. În exteriorul capacului valvei de oprire).
- Asigurați-vă că agentul de refrigerare încărcat nu depășește (A), cantitatea maximă de agent de refrigerare calculată după următoarea formulă: Cantitatea maximă de agent de refrigerare (A) = agentul încărcat în fabrică (B) + cantitatea maximă adăugată datorită extinderii țevilor (C)
- Mai jos găsiți tabelul cu limitele de agent de refrigerare încărcat pentru fiecare produs.

Model	R32 (Unitate: G)
AR09TXHQASINEU AR09TXHQBWKNEU	550
AR12TXHQASINEU AR12TXHQBWKNEU	550
AR18TXHQASINEU AR18TXHQBWKNEU	1000
AR24TXHQASINEU AR24TXHQBWKNEU	1600

Informații despre agentul de refrigerare

Informații importante: reglementare privind agentul de refrigerare utilizat.

Acest produs conține gaze fluorurate cu efect de seră. Nu evacuați gazele în atmosferă.

PRUDENȚĂ

Dacă sistemul conține 5 tCO₂e sau mai multe gaze cu efect de seră fluorinate, trebuie să se verifice dacă prezintă scurgeri cel puțin o dată pe an, conform Regulamentului nr. 517/2014. Această activitate trebuie făcută de personal specializat. În cazul situației prezentate mai sus, instalatorul (sau personalul autorizat să facă verificările finale), este obligat să furnizeze un ghid de utilizare, cu toate informațiile necesare, în conformitate cu Regulamentul (EU) Nr. 517/2014 al Parlamentului European și al Consiliului din data de 16 Aprilie 2014 cu privire la gazele fluorurate cu efect de seră.

Tipul de agent refrigerant	Valoarea PIG (GWP)
R-32	675

- GWP: Potențial de încălzire globală
- Calculare tCO₂e: kg × GWP/1000

Verificări Dacă Sunt Scurgeri Electrice și De Gaze

Înainte de Proba De Rulare

Efectuați Run Test-ul numai după ce ați făcut următorii pași

- **Verificări Privind Siguranța Electrică** - Confirmați că sistemul electric al unității este sigur și funcționează corect
- **Privind Scurgerile De Gaz** - Verificați toate piulițele pentru flacăra și confirmați că sistemul nu are scurgeri
- Verificări privind supapele de gaz și lichid (înaltă și joasă presiune) - Verificați dacă supapele sunt complet deschise

Verificări Privind Siguranța Electrică

După instalare, verificați ca toate cablurile electrice să fie instalate în conformitate cu reglementările locale și naționale și în conformitate cu Manualul de Instalare.

ÎNAINTE DE PROBA DE RULARE

Verificați lucrările de împământare

Măsurați rezistența de împământare atât vizual, cât și cu un tester de rezistență. Rezistența de împământare trebuie să fie mai mică de 0,1Ω.

Notă: Acest lucru nu este necesar pentru anumite locații din SUA

ÎN TIMPUL PROBA DE RULARE

Verificați Dacă Există Scurgeri Electrice

În timpul **Proba De Rulare**, utilizați un electroprobe și multimetru pentru a efectua o verificare completă de scurgeri electrice.

Dacă este detectată o scurgere electrică, opriți imediat unitatea și contactați un electrician autorizat pentru a găsi și rezolva cauza scurgerii.

Notă: Acest lucru nu este necesar pentru anumite locații din SUA

⚠️ AVERTIZARE – RISC DE ȘOCURI ELECTRICE

TOATE CABLURILE TREBUIE SĂ FIE ÎN CONFORMITATE CU CODURILE ELECTRICE LOCALE ȘI NAȚIONALE ȘI TREBUIE INSTALATE DE CĂTRE UN ELECTRICIAN AUTORIZAT.

Verificări Pentru Scurgeri De Gaz

Există două metode diferite pentru a verifica scurgerile de gaz

Metoda Cu Săpun și Apă

Cu o perie moale, aplicați apă cu săpun sau detergent lichid pe toate punctele de conectare ale conductelor de pe ambele unități. Prezența bulelor indică o scurgere.

Metoda De Detectare A Scurgerilor

Dacă utilizați un detector pentru scurgeri, consultați Manualul de funcționare al dispozitivului pentru instrucțiuni de utilizare corespunzătoare.

DUPĂ REALIZAREA VERIFICĂRILOR DE GAZ

Dacă v-ați convins că NU există scurgeri la niciun punct de conectare ale conductelor, înlocuiți capacul supapei de pe unitatea din exterior.

Punctul de verificare al unității din interior

Punctul de verificare al unității din exterior

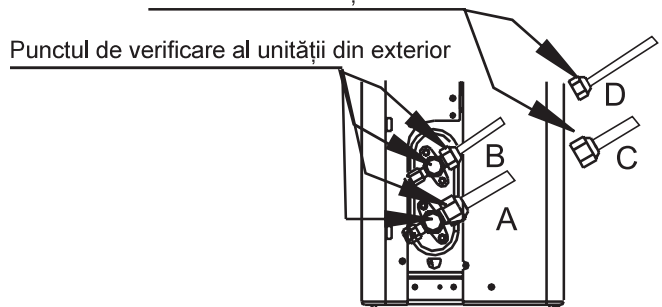

- A: Oprește supapă de presiune joasă
- B: Oprește supapă de presiune ridicată
- C & D: Piulițe pentru flăcări ale unității din interior

Proba De Rulare

Instrucțiuni pentru Proba De Rulare

Proba De Rulare trebuie efectuat timp de cel puțin 30 de minute.

1. Conectați puterea la unitate.
2. Apăsăți butonul **ON/OFF(PORNIT/ OPRIT)** de pe telecomandă pentru a-l porni.
3. Apăsăți butonul **MODE (Mod)** pentru a derula următoarele funcții, una câte una
 - COOL (RECE) – Selectați cea mai scăzută temperatură posibilă
 - HEAT (CĂLDURĂ) – Selectați cea mai ridicată temperatură posibilă
4. Lăsați fiecare funcție să activeze timp de 5 minute și apoi efectuați următoarele verificări

Listă cu Verificări de făcut	PASS/FAIL (ACCEPTARE/ RESPINGERE)	
Nicio scurgere electrică		
Unitatea a fost împământată corespunzător		
Toate terminalele electrice sunt acoperite corespunzător		
Unitățile din interior și exterior sunt bine instalate		
Nu sunt scurgeri la niciun punct de conectare al conductelor	Exterior (2):	Interior (2):
Apa se scurge corect de la furtunul de scurgere		
Toate conductele sunt izolate corespunzător		
Unitatea efectuează funcția COOL (RECE) corespunzător		
Unitatea efectuează funcția HEAT (Căldură) corespunzător		
Obloanele unității din interior funcționează corespunzător		
Unitatea din interior poate fi controlată prin telecomandă		

DUBLĂ VERIFICARE A CONEXIUNILOR CONDUCTELOR

În timpul funcționării, presiunea din circuitului cu aer frigorific va crește. Aceasta poate indica faptul ca există scurgeri care nu au fost prezente în timpul verificării inițiale a scurgerilor. Verificați minuțios, în timpul testului, dacă nu există scurgeri la toate punctele de conectare ale conductelor cu agent frigorific. Consultați secțiunea Verificare scurgeri de gaz pentru instrucțiuni

5. După ce Test Run (Execuția Test) este finalizat/ă cu succes și aveți certitudinea că toate punctele din Lista de verificări de efectuat au fost de verificare, faceți următoarele:

- a. Folosind telecomanda, readuceți unitatea la temperatura normală de funcționare.
- b. Folosind banda izolatoare, înfășurați conexiunile conductelor cu agent frigorific pe care le-ați lăsat descoperite în timpul procesului de instalare al unității din interior.

DACĂ TEMPERATURA AMBIENTĂLĂ ESTE SUB 17 ° C (62 ° F)

Nu puteți folosi telecomanda pentru a porni funcția COOL (RECE) când temperatura ambientală este sub 17°C. În această situație, puteți folosi butonul **MANUAL CONTROL (CONTROL MANUAL)** pentru a testa funcția COOL (RECE).

1. Ridicați panoul frontal al unității din interior tot mai sus, până când face clic.
2. Butonul **MANUAL CONTROL (CONTROL MANUAL)** este situat în partea dreaptă a unității. Apăsăți de 2 ori pentru a selecta funcția COOL (RECE).
3. Efectuați Proba De Rulare în mod normal.

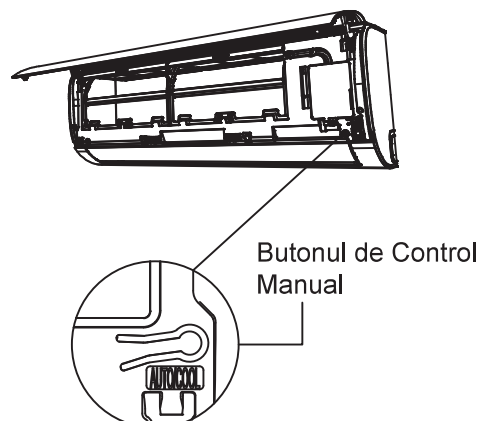

Butonul de Control Manual

Informații Rezistență

(Aplicabile doar următoarelor unități)

Acest aparat MSAFB-12HRN1-QC6 poate fi conectat doar la o alimentare cu sistem de rezistență nu mai mare de $0,373\Omega$. Dacă este necesar, vă rugăm să consultați compania de alimentare pentru a afla informații despre sistemul de rezistență

Acest aparat MSAFD-17HRN1-QC5 poate fi conectat doar la o alimentare cu sistem de rezistență nu mai mare de $0,210\Omega$. Dacă este necesar, vă rugăm să consultați compania de alimentare pentru a afla informații despre sistemul de rezistență

Acest aparat MSAFD-22HRN1-QC6 poate fi conectat doar la o alimentare cu sistem de rezistență nu mai mare de $0,129\Omega$. Dacă este necesar, vă rugăm să consultați compania de alimentare pentru a afla informații despre sistemul de rezistență

AER CONDIȚIONAT

ILUSTRARE TELECOMANDĂ

Vă mulțumim că ați achiziționat aparatul nostru de aer condiționat. Vă rugăm să citiți manualul utilizatorului înainte de a folosi aparatul dvs de aer condiționat. Asigurați-vă că păstrați acest manual pentru consultare ulterioară.

CUPRINS

Specificații telecomandă	44
Butoane Operare	45
Indicatori pe ecran	48
Cum să folosiți butoanele	49
Operația Auto	49
Operare Răcire/ Încălzire/ Ventilare	49
Operația de Dezumidificare	50
Operația cronometru	51
Manevrarea telecomenzii	55

Specificații Telecomandă

Model	RG57A6/BGEF
Tensiune	3.0V (Baterii uscate R03/LR03×2)
Arie primire semnal	8m
Mediu	-5°C~60°C

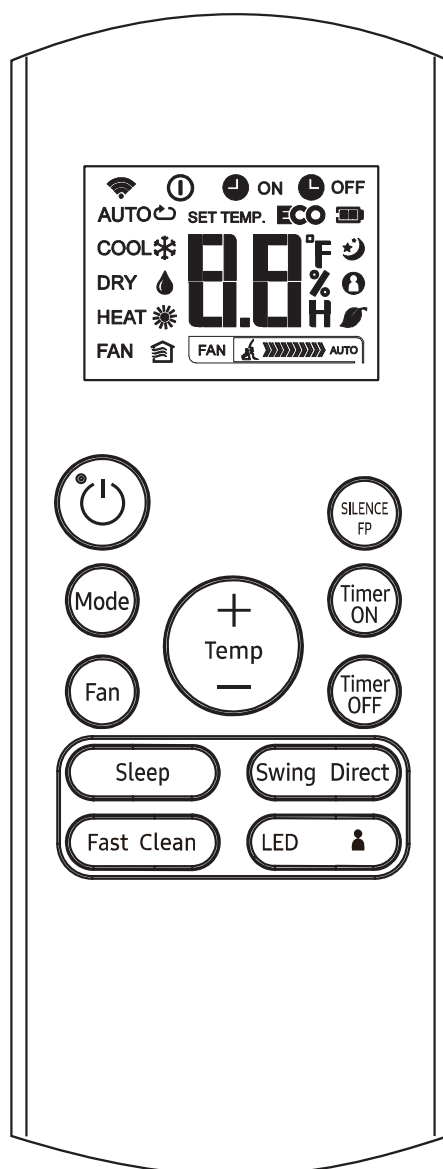

RG57A6/BGEF

Operare butoane

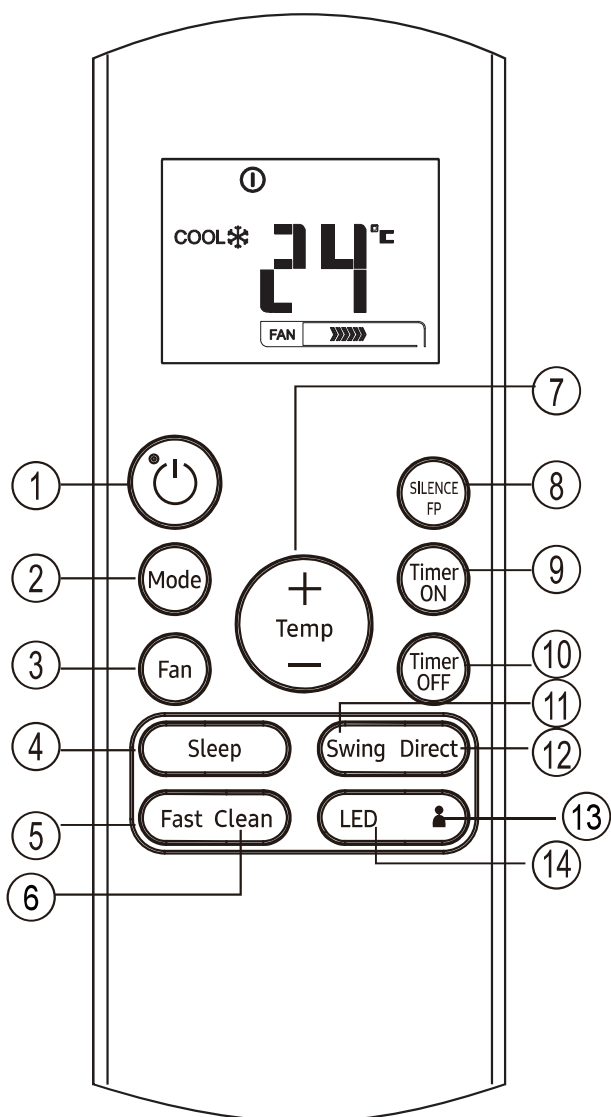

RG57A6/BGEF

1 Butonul ON/OFF (PORNIȚ/ OPRIT)
Acest buton ON (PORNEȘTE) sau OFF (OPREȘTE) aerul condiționat

2 Butonul MODE (MOD)
Apăsarea acestui buton va modifica modul aerului condiționat într-una din următoarele secvențe:

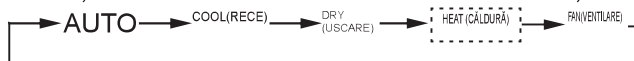

NOTĂ: Vă rugăm nu selectați modul HEAT (CĂLDURĂ) dacă aparatul achiziționat de dvs este doar pentru răcire. Modul Căldură nu este suportat de aparatul doar pentru răcire

3 Butonul FAN (VENTILARE)
Folosiți pentru a selecta viteza ventilatorului în patru pași:

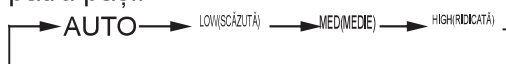

NOTĂ: Nu puteți schimba viteza ventilatorului în modul AUTO sau DRY (USCAT).

4 Butonul SLEEP (SOMN)

- Activați/ Dezactivați funcția somn. Poate menține cea mai confortabilă temperatură și economisi energie. Această funcție este disponibilă doar în modul COOL (RECE) HEAT (ÎNCĂLZIRE) sau AUTO
- Pentru detalii, vezi „operare somn” în „MANUALUL UTILIZATORULUI”.

NOTĂ: Dacă unitatea funcționează în modul SLEEP(SOMN), acesta va fi anulat dacă se apasă butonul MOD, VITEZĂ VENTILARE sau PORNIȚ/ OPRIT.

5 Rapid

Activați/Dezactivați funcția Turbo. Funcția Turbo permite unității să ajungă la o temperatură prestabilită la răcire sau încălzire în cel mai scurt timp (dacă unitatea din interior nu suportă această funcție, nu există operație corespunzătoare atunci când apăsați acest buton.)

6 Butonul SELF CLEAN (AUTO-CURĂȚARE)

Activați/ Dezactivați AUTO Curățare

Operare butoane

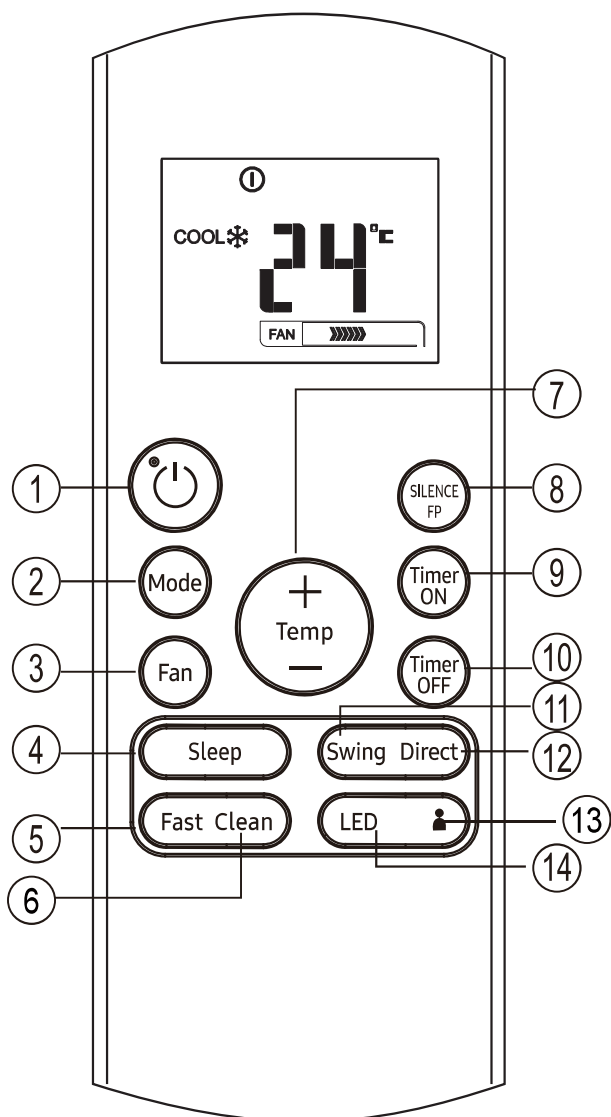

RG57A6/BGEF

10 Butonul TIMER OFF (TEMPORIZATOR OPRIT)

Apăsați acest buton pentru a iniția secvența de oprire automată. Fiecare apăsare va crește setarea pornirii automate în creșteri de 30 de minute. Când setarea timpului afișează 10.0, fiecare apăsare va crește setarea pornirii automate în creșteri de 60 de minute. Pentru anularea programului temporizare automată, ajustați timpul de oprire la 0,0

7 Butonul UP (SUS) (▲)

Apăsați acest buton pentru creșterea temperaturii în interior în creșteri de câte 1°C până la 30°C.

Butonul DOWN (JOS) (▼)

Apăsați acest buton pentru creșterea temperaturii în interior în scădere de câte 1°C până la 17°C.

NOTĂ: Controlul temperaturii nu este disponibil în Modul Ventilare.

8 SILENCE

Activare / Dezactivare funcție SILENCE. Dacă apăsați mai mult de 2 secunde, funcția FP va fi activată, apăsați din nou mai mult de 2 secunde pentru a o dezactiva.

Când funcția Silence este activată, compresorul va funcționa la frecvență joasă, iar unitatea interioară va aduce o briză slabă, ceea ce va reduce zgomotul la nivelul cel mai scăzut și va crea o cameră liniștită și confortabilă pentru dumneavoastră. Datorită funcționării la frecvență joasă a compresorului, poate rezulta o capacitate de răcire și încălzire insuficientă.

Funcția FP poate fi activată numai în timpul operației de încălzire (numai atunci când este setat la modul HEAT). Unitatea va funcționa la temperatura setată la 8 °C. Ecranul de afișare a unității interioare va afișa FP. Apăsați butoanele ON/OFF, SLEEP, FP, MODE, FAN SPEED, UP sau DOWN în timpul funcționării. Acestea vor anula funcția FP.

9 Butonul TIMER ON (TEMPORIZATOR PORNIT)

Apăsați acest buton pentru a iniția secvența automată de pornire. Fiecare apăsare va crește setarea pornirii automate în creșteri de 30 de minute. Când setarea timpului afișează 10.0, fiecare apăsare va crește setarea pornirii automate în creșteri de 60 de minute. Pentru a anula programul de pornire automată, ajustați pur și simplu pornirea automată la 0.0.

Operare butoane

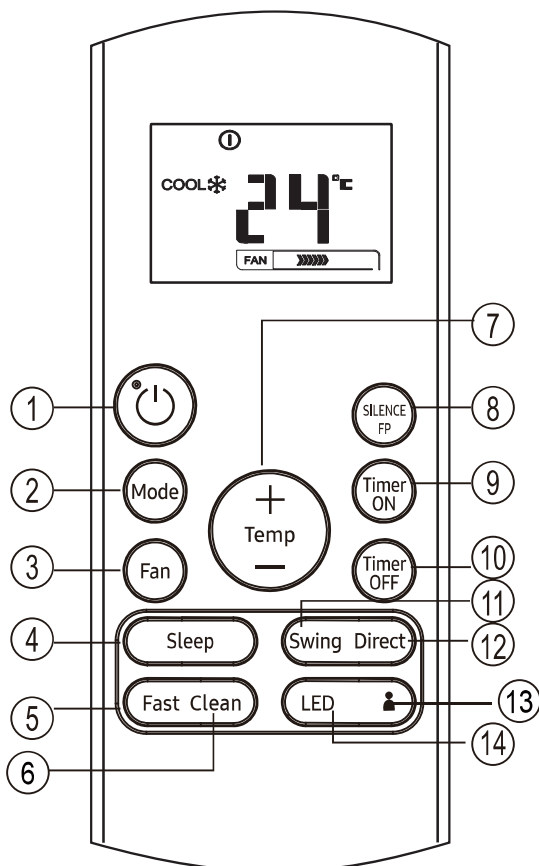

RG57A6/BGEF

- 11 Butonul SWING (BALANSAREA)**
Folosit pentru oprirea sau pornirea funcției de balansare a oblonului
- 12 Butonul DIRECT (DIREȚIE)**
Folosit pentru schimbarea mișcării oblonului și setării direcției dorite a fluxului de aer sus/ jos
Unghiul oblonului se schimbă cu 6 grade la fiecare apăsare.
- 13 Butonul FOLLOW ME (URMEAZĂ-MĂ)**
Apăsați acest buton pentru inițierea caracteristicii Urmează-mă, afișarea la distanță a temperaturii reale din locație. Telecomanda va trimite acest semnal către aerul condiționat la interval de 3 minute până apăsați butonul Follow Me (Urmează-mă) încă o dată. Aerul condiționat va anula caracteristica Follow Me (Urmează-mă) automat dacă nu primește semnal în interval de 7 minute.
- 14 Butonul LED**
Dezactivează/Activează afișajul ecranului interior. Când apăsați acest buton, afișajul ecranului interior este gol, apăsați din nou pentru a lumina afișajul.

NOTĂ:

- Proiectarea butoanelor se bazează pe modelul standard și pot să fie ușor diferite de cele pe care le-ați cumpărat, forma reală va prevala.
- Toate funcțiile descrise sunt realizate de unitate. Dacă unitatea nu are această caracteristică, nu există nicio operațiune corespunzătoare când apăsați butonul respectiv pe telecomandă.
- Când sunt diferențe mari între „telecomandă” și „MANUALUL UTILIZATORULUI” sau descrierea funcțiilor, descrierea din „MANUALUL UTILIZATORULUI” va preleva.

Indicatori pe ecran

Informațiile sunt afișate când telecomanda este pornită

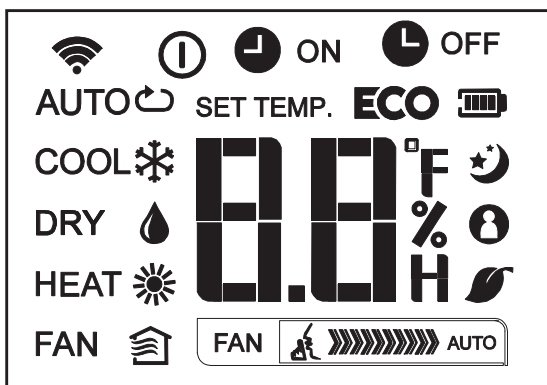
**Mod afișaj**

AUTO COOL(RECE) DRY
(USCARE)
HEAT(CĂLDURĂ) FAN(VENTILARE)

- Afișaj când sunt transmise date
- Afișaj când telecomanda este PORNITĂ
- Afișaj baterie (baterie decărcată)
- ECO** Afișare când caracteristica ECO este activată
- ON Afișat când este pornit TEMPORIZATOR
- OFF Afișat când este TEMPORIZATOR OPRIT
- Arată temperatura sau temperatura camerei sau timpul în modul TIMER (TEMPORIZARE)

- Afișat în modul de operare Somn.
- Indică faptul că aerul condiționat funcționează în modul Urmează-mă
- Nu e valabil pentru această unitate
- Nu e valabil pentru această unitate

Indică viteza ventilatorului

- FAN Viteză redusă
- FAN Viteză medie
- FAN Viteză mare
- FAN Viteză auto-ventilare

Notă:

Toți indicatorii prezentați în imagine sunt în scopul unei prezentări precise. Dar în timpul operării reale, doar simbolurile funcționale sunt afișate pe ecran.

Cum să folosiți butoanele

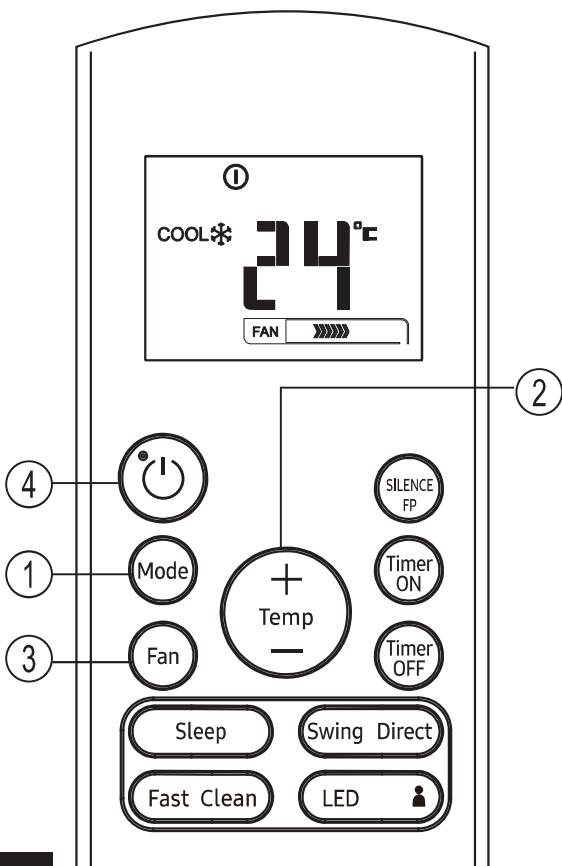
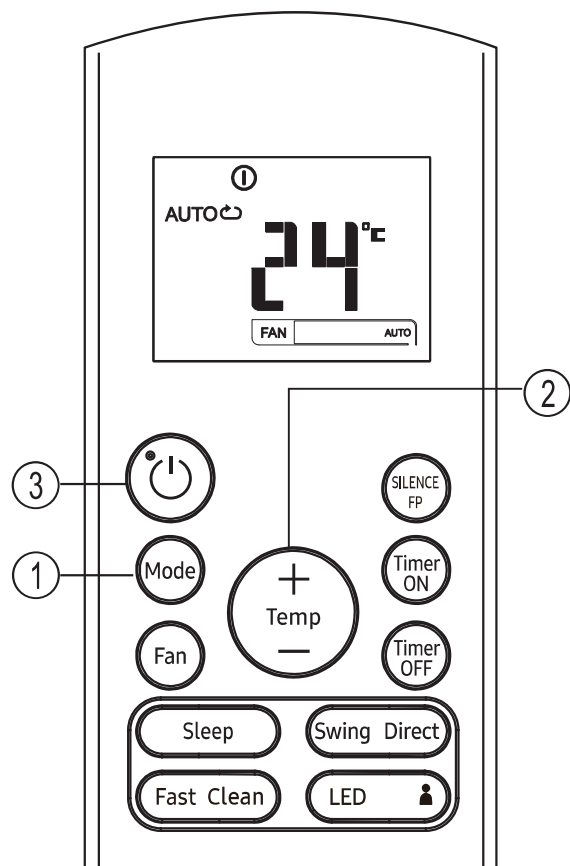

Operația Auto

Asigurați-vă că unitatea este în priză și că este curent.

1. Apăsați butonul **MODE (MOD)** pentru a selecta auto.
2. Apăsați butonul **UP/DOWN (SUS/ JOS)** pentru setarea temperaturii dorite. Temperatura poate fi setată într-un interval de la 17°C~ 30°C crescând câte 1°C.
3. Apăsați butonul **ON/OFF (PORNIT/ OPRIT)** pentru a porni aerul condiționat

NOTĂ

1. În modul Auto, aerul condiționat poate să aleagă modul de Cooling (Răcire), Fan (Ventilare) sau Heating (Încălzire) făcând diferența între temperatura ambientală reală și setarea temperaturii din telecomandă.
2. În modul Auto, nu puteți modifica viteza de ventilație. Este deja controlată automat
3. Dacă modul Auto nu este potrivit pentru tine, modul dorit poate fi selectat manual.

Operare Răcire/ Încălzire/ Ventilare

Asigurați-vă că unitatea este în priză și că este curent.

1. Apăsați butonul **MODE (MOD)** pentru a selecta COOL (RECE), HEAT (ÎNCĂLZIRE) (doar pentru modelele racire&încălzire) sau VENTILARE.
2. Apăsați butoanele **UP/DOWN (SUS/ JOS)** pentru setarea temperaturii dorite. Temperatura poate fi setată într-un interval de la 17°C~ 30°C crescând câte 1°C.
3. Apăsați butonul **FAN (VENTILARE)** pentru a selecta viteza ventilatorului în patru pași- Auto, Redusă, Medie, Ridicăta.
4. Apăsați butonul **ON/OFF (PORNIT/ OPRIT)** pentru a porni aerul condiționat

NOTĂ

În modul FAN (VENTILARE), setarea temperaturii nu apare pe telecomandă și nu aveți posibilitatea de a controla temperatura ambientală. În acest caz, se pot efectua doar pașii 1, 3 și 4.

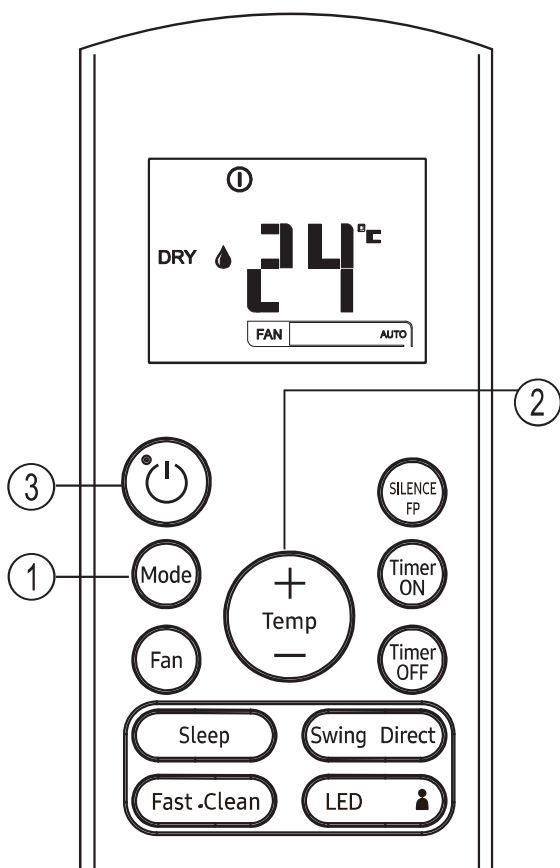
Cum să folosiți butoanele**Operația de Dezumidificare**

Asigurați-vă că unitatea este în priză și că este curent.

1. Apăsați butonul **MODE (MOD)** pentru a selecta modul DRY (USCAT).
2. Apăsați butoanele **UP/DOWN (SUS/ JOS)** pentru setarea temperaturii dorite. Temperatura poate fi setată într-un interval de la 17°C~ 30°C crescând câte 1°C.
3. Apăsați butonul **ON/OFF (PORNIT/ OPRIT)** pentru a porni aerul condiționat

NOTĂ

În modul dezumidificare, nu puteți modifica viteza de ventilație. Este deja controlată automat

Operația Cronometru

Apăsați butonul TIMER ON (TEMPORIZATOR PORNIT) pentru setarea timpului pornire automată a unității. Apăsarea butonului TIMER OFF (TEMPORIZATOR OPRIT) poate seta timpul pentru oprirea automată unității.

Pentru setarea timp Pornire automată.

1. Apăsați butonul TIMER ON (TEMPORIZATOR PORNIT). Telecomanda arată TIMER ON (TEMPORIZATOR PORNIT), ultima setare automată a timpului și semnalul „H” vor fi arătate pe ecranul afișajului. Acum este pregătit pentru resetarea timpului pentru pornire automată la START.
2. Apăsați butonul TIMER ON (TEMPORIZATOR PORNIT) încă o dată pentru setarea timpului se pornire automată dorit. De fiecare dată când apăsați butonul, timpul cește cu jumătate de oră între 0 și 10 ore și cu o oră între 10 și 24 de ore.
3. După setarea TIMER ON (TEMPORIZATOR PORNIT), va fi o întârziere de o secundă înainte catelecomandă să transmită semnalul către aerul condiționat. Apoi, după aproximativ alte 2 secunde, semnalul „h” va dispărea și setarea temperaturii va reapărea pe afișaj.

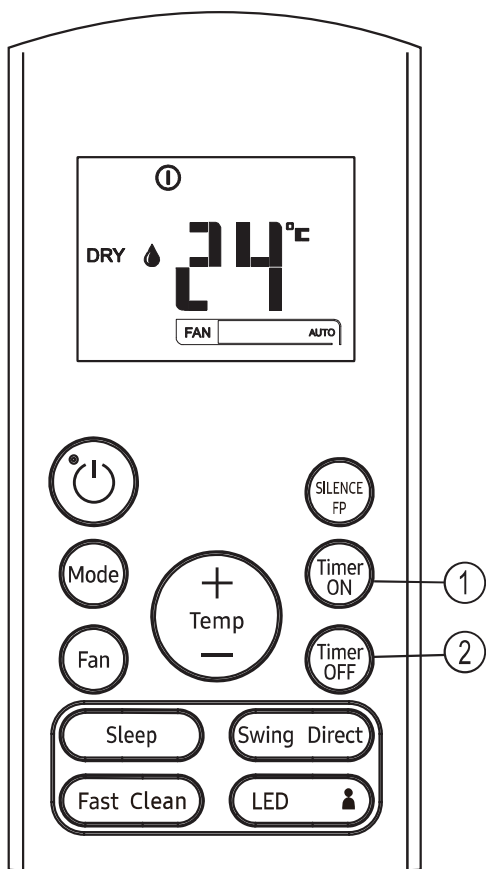

Pentru a seta timpul de oprire automată.

1. Apăsați butonul TIMER OFF (TEMPORIZATOR OPRIT). Telecomanda arată TIMER OFF (TEMPORIZATOR OPRIT), ultima setare de oprire automată a timpului și semnalul „H” va apărea pe afișaj. Acum este pregătit pentru resetarea de oprire automată a timpului pentru funcția de oprire.
2. Apăsați butonul de TIMER OFF (TEMPORIZATOR OPRIT) din nou pentru setarea timpului de oprire automată. De fiecare dată când apăsați butonul, timpul cește cu jumătate de oră între 0 și 10 ore și cu o oră între 10 și 24 de ore.
3. După setarea TIMER OFF (TEMPORIZATOR OPRIT), va fi o întârziere de o secundă înainte catelecomandă să transmită semnalul către aerul condiționat. Apoi, după aproximativ alte 2 secunde, semnalul „H” va dispărea și setarea temperaturii va reapărea pe afișaj.

PRUDENȚĂ

- operarea efectivă a funcției timp setată de telecomandă pentru funcția de temporizare este limitată de următoarele setări: 0,5, 1,0, 1,5, 2,0, 2,5, 3,0, 3,5, 4,0, 4,5, 5,0, 5,5, 6,0, 6,5, 7,0, 7,5, 8,0, 8,5, 9,0, 9,5, 10, 11, 12, 13, 14, 15, 16, 17, 18, 19, 20, 21, 22, 23 și 24.

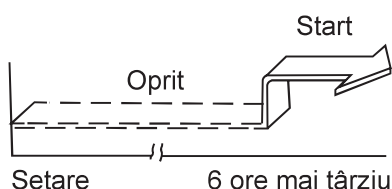
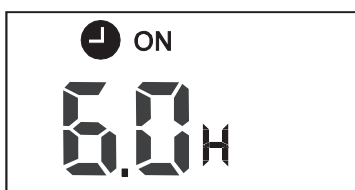
Exemplu setare temporizator**TIMER ON (TEMPORIZATOR PORNIT) (Operația de pornire automată)**

Caracteristica TIMER ON (TEMPORIZATOR PORNIT) este folositoare când doriți ca unitatea să pornească automat înainte de a vă întoarce acasă. Aerul condiționat va porni automat la timpul setat.

Exemplu:

Pentru a porni aerul condiționat în 6 ore.

1. Apăsând butonul TIMER ON (TEMPORIZATOR PORNIT), ultima setare a timpului de pornire și semnalul „H” vor apărea pe ecran.
2. Apăsați butonul TIMER ON (TEMPORIZATOR PORNIT) pentru a afișa „6,0H” pe afișajul TEMPORIZATOR PORNIT pe telecomandă.
3. Așteptați 3 secunde și ecranul digital va arăta din nou temperatura. Indicatorul „TIMER ON (TEMPORIZATOR PORNIT)” rămâne pornit și această funcție e activată.

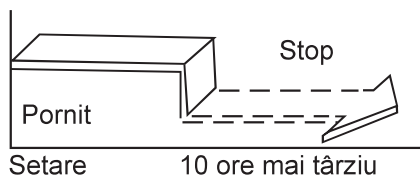

TIMER OFF (TEMPORIZATOR OPRIT)

(Operația de oprire automată)

Caracteristica TIMER OFF (TEMPORIZATOR OPRIT) este folositoare când doriți ca unitatea să se oprească automat după ce vă băgați în pat. Aerul condiționat se va opri automat la timpul setat.

Exemplu:

Pentru a opri aerul condiționat în 10 ore

1. Apăsând butonul TIMER OFF (TEMPORIZATOR OPRIT), ultima setare a timpului de oprire și semnalul „H” vor apărea pe ecran.
2. Apăsați butonul TIMER OFF (TEMPORIZATOR OPRIT) pentru a afișa „10H” pe afișajul TIMER OFF (TEMPORIZATOR OPRIT) pe telecomandă.
3. Așteptați 3 secunde și ecranul digital va arăta din nou temperatura. Indicatorul „TIMER OFF (TEMPORIZATOR OPRIT)” rămâne pornit și această funcție e activată.

TEMPORIZATOR COMBINAT

(Setare ambele temporizatoare ON (PORNIT) și OFF (OPRIT) simultan)

TIMER OFF (TEMPORIZATOR OPRIT) → TIMER ON (TEMPORIZATOR PORNIT)

(Pornit → Oprit → Start operare)

Această caracteristică este utilă când doriți oprirea aerului condiționat după ce vă băgați în pat și repornirea dimineața când vă treziți sau vă întoarceți acasă.

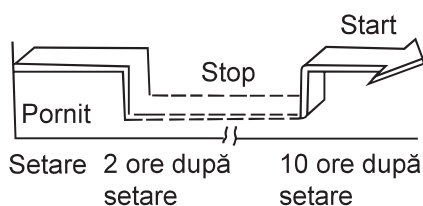
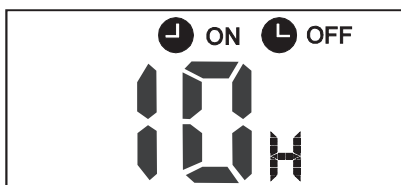

Exemplu:

Pentru a opri aerul condiționat în 2 ore după setare și repornirea în 10 ore după setare.

1. Apăsați butonul TIMER OFF (TEMPORIZATOR OPRIT).
2. Apăsați din nou butonul TIMER OFF (TEMPORIZATOR OPRIT) pentru a afișa "2.0H" pe afișajul TEMPORIZATOR OPRIT.
3. Apăsați butonul TIMER ON (TEMPORIZATOR PORNIT).
4. Apăsați din nou butonul TIMER ON (TEMPORIZATOR PORNIT) pentru a afișa 10H pe afișajul TEMPORIZATOR PORNIT.
5. Așteptați 3 secunde și ecranul digital va arăta din nou temperatura. Indicatorul „TIMER ON OFF (TEMPORIZATOR PORNIT OPRIT)” rămâne pornit și această funcție e activată.

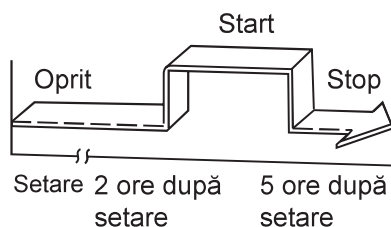
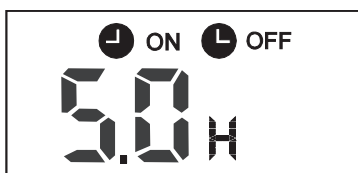

TIMER ON (TEMPORIZATOR PORNIT) →TIMER OFF (TEMPORIZATOR OPRIT)

(Oprit→ Pornit → Stop operare)

Această caracteristică este utilă când doriți pornirea aerului condiționat înainte de a vă trezi și oprirea lui după ce plecați de acasă.

Exemplu:

Pentru a porni aerul condiționat în 2 ore după setare și oprirea în 5 ore după setare.

1. Apăsați butonul TIMER ON (TEMPORIZATOR PORNIT).
2. Apăsați din nou butonul TIMER ON (TEMPORIZATOR PORNIT) pentru a afișa "2.0H " pe afișajul TIMER ON (TEMPORIZATOR PORNIT).
3. Apăsați butonul TIMER OFF (TEMPORIZATOR OPRIT).
4. Apăsați din nou butonul TIMER OFF (TEMPORIZATOR OPRIT) pentru a afișa „5,0H” pe afișajul TIMER OFF (TEMPORIZATOR OPRIT)
5. Așteptați 3 secunde și ecranul digital va arăta din nou temperatura. Indicatorul „TIMER ON (TEMPORIZATOR PORNIT) & TIMER OFF (TEMPORIZATOR OPRIT)” ramâne pornit și această funcție e activată.

Aparatul este conform regulamentelor naționale

- În Canada trebuie să fie conform cu CAN ICES-3(B)/NMB-3(B).
- În SUA, aparatul este conform cu partea 15 a Regulilor FCC Funcționarea este supusă următoarelor două condiții:
 - (1) acest aparat nu cauzează interferențe dăunătoare și
 - (2) acest aparat trebuie să accepte orice interferență primită, inclusiv interferențe ce pot cauza operări nedorite.

Schimbările sau modificările care nu sunt aprobate de partea responsabilă pot anula dreptul utilizatorului de a folosi echipamentul.

NOTĂ:

Acest echipament a fost testat și este conform cu limitele pentru Clasa B a echipamentelor digitale, conform Părții 15 a Regulilor FCC Aceste limite sunt proiectate să asigure protecția împotriva interferențelor dăunătoare la o instalație rezidențială Acest echipament generează, folosește și poate radia energie de frecvență radio și, dacă nu este instalat și utilizat în conformitate cu instrucțiunile, poate provoca interferențe dăunătoare la comunicațiilor radio. Cu toate acestea, nu există nicio garanție că interferența nu va apărea într-o anumită instalație Dacă acest echipament provoacă interferențe dăunătoare la recepția radio sau televiziune, care poate fi determinată prin oprirea și pornirea echipamentului, utilizatorul este încurajat să încerce să corecteze interferența cu una sau mai multe dintre următoarele măsuri:

- Reorientați sau relocați antena receptoare.
- Creșteți distanța dintre echipament și receptor.
- Conectați echipamentul la o priza pe un circuit diferit de cel unde este conectat receptorul.
- Consultați furnizorul sau un tehnician Radio/TV experimentat pentru ajutor.

Manevrarea telecomenzii

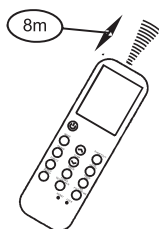
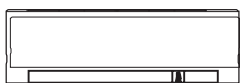

Locația telecomenzii.

- Folosiți telecomanda pe o distanță de 8 m de aparat, îndreptând-o spre receptor. Recepția este confirmată printr-un bip.

⚠ ATENȚIONĂRI

- Aerul condiționat nu va funcționa dacă draperii, uși sau alte materiale blochează semnalul de la telecomandă la unitatea din interior.
- Preveniți scurgerea de lichid în telecomandă. Nu expuneți telecomanda direct în lumina soarelui sau căldură
- Dacă receptorul de semnal cu infra-roșu de pe unitatea din interior este expus direct la lumina soarelui, aerul condiționat poate funcționa necorespunzător. Folosiți draperii pentru a preveni lumina soarelui să cadă pe receptor.
- Dacă alte aparate electrice reacționează la telecomandă, fie mutați aceste aparate fie consultați furnizorul local.
- Nu scăpați telecomanda. Aveți grijă de ea.
- Nu puneți obiecte grele pe telecomandă, nu călcați pe ea.

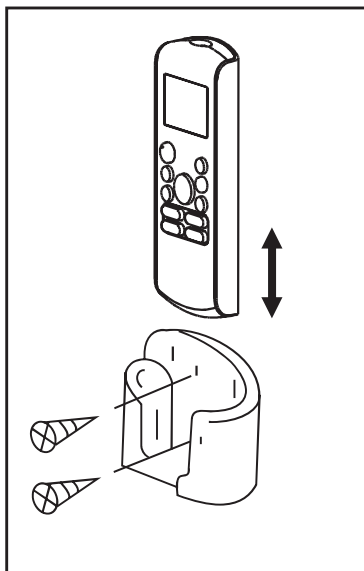

Folosirea suportului de telecomandă (opțional)

- Telecomanda poate fi atașată pe un perete sau stâlp folosind un suport telecomandă (nu este inclus, se cumpără separat).
- Înaintea instalării telecomenzii, verificați ca aerul condiționat să primească semnalul corespunzător.
- Instalați telecomanda cu 2 șuruburi.
- Pentru instalarea sau îndepărtarea telecomenzii, ridicați-o sau coborâți-o din suport.

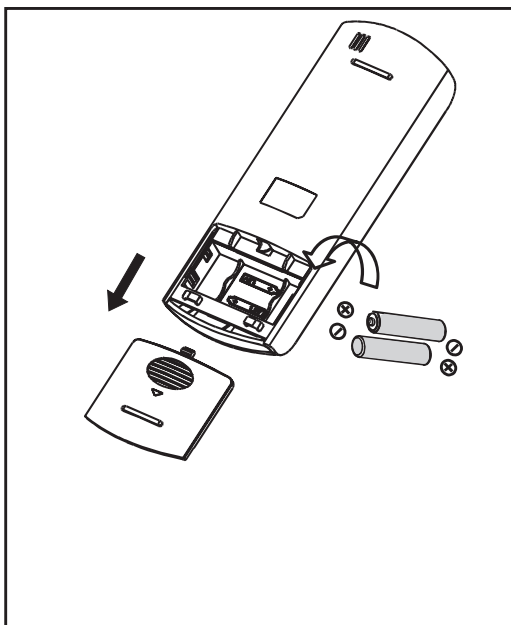

Înlocuire baterii

Următoarele cazuri înseamnă baterii descărcate

Înlocuiți vechile baterii cu unele noi

- Bipul de recepție nu este emis când se transmite semnalul.
- Indicatorul dispare.

Telecomanda este alimentată de două uscate baterii (R03 / LR03× 2) adăpostite în spate parte și protejată de o copertă.

- (1) Îndepărtați capacul din partea din spate a telecomenzii.
- (2) Îndepărtați bateriile vechi și introduceți baterii noi, plasându-le la capetele (+) și (-) corect.
- (3) Puneți capacul la loc.

NOTĂ: Când sunt înlocuite bateriile, se șterg toate programările. După inserarea noilor baterii, telecomanda trebuie reprogramată.

! ATENȚIONĂRI

- Nu amestecați baterii vechi cu unele noi sau diferite tipuri.
- Nu lăsați baterii în telecomandă dacă nu va fi folosită 2 sau 3 luni.
- Nu aruncați bateriile la deșeurile municipale nesortate. Este necesară colectarea separată a acestor deșeurii pentru tratamentul special.

Proceduri de Întreținere

Efectuarea de teste privind scurgeri de gaze

În caz de reparare a circuitului de refrigerare, trebuie ținut cont de următoarea procedură pentru a lua în calcul aprinderea.

- 1 Îndepărtați agentul de refrigerare.
- 2 Curățați circuitul de refrigerare cu gaze inerte.
- 3 Efectuați evacuarea.
- 4 Curățați din nou cu gaze inerte.
- 5 Deschideți circuitul.
- 6 Efectuați reparația.
- 7 Încărcați sistemul cu agent de refrigerare.
- 8 Suflați azot în sistem pentru siguranță.
- 9 Repetați pașii anteriori de câteva ori până nu mai există agent de refrigerare în sistem.

PRUDENȚĂ

- Nu se va folosi aer comprimat sau oxigen.
- Suflați azot în sistem, umpleți cu agent de refrigerare până este atinsă presiunea de funcționare, aerisiți în atmosferă apoi trageți în jos până la golire.
- Pentru încărcarea finală de suflare cu azot, sistemul va fi aerisit până la presiunea atmosferică.
- Procedura este foarte important în cazul lipirii țevilor.
- Asigurați-vă ca priza pompei de evacuare nu este în apropierea nici unei surse de foc și că este posibilă aerisirea.
- Nu aplicați încărcări de sarcină inductivă sau de capacitate permanente fără a vă asigura că acestea nu depășesc voltajul și curentul permise pentru aerul condiționat.

Scoaterea din uz

Următoarele cerințe trebuie îndeplinite înainte și în timpul procedurii de scoatere din funcțiune:

- Înaintea scoaterii din funcțiune, lucrătorul trebuie să cunoască detaliile produsului.
- Întregul agent de refrigerare trebuie recuperat în condiții de siguranță.
- Înaintea începerii procesului trebuie luate analize de ulei și agent de refrigerare pentru situația în care este necesară analiza în vederea refolosirii.
- Înaintea începerii procesului sursa de curent trebuie să fie disponibilă.

- 1 Familiarizați-vă cu detaliile echipamentului.
- 2 Izolați electric sistemul.
- 3 Înainte de a începe procesul, asigurați-vă că:
 - Orice echipament mecanic este disponibil pentru manevrarea cilindrilor de agent de refrigerare.
 - Echipament de protecție individual este disponibil pentru service.
 - Procesul de recuperare trebuie supravegheat de o persoană competent.
 - Echipamentul de recuperare și cilindrii sunt conform standardelor.
- 4 Reduceți sistemul de refrigerare dacă este posibil.
- 5 Dacă golirea nu este posibilă, faceți un colector astfel încât agentul de refrigerare poate fi îndepărtat ușor din sistem.
- 6 Asigurați-vă că cilindrii sunt plasați la scală înainte de a începe recuperarea.
- 7 Efectuați recuperarea în conformitate cu instrucțiunile producătorului.
- 8 Nu supraîncărcați cilindrii. (Nu mai mult de 80 %)
- 9 Asigurați-vă că păstrați cilindrii la presiunea maxim de lucru chiar și temporar.
- 10 După încărcare, asigurați-vă că cilindrii și echipamentul sunt îndepărtate imediat din zonă și că valvele de izolare sunt închise.
- 11 Agentul de refrigerare recuperat nu va fi încărcat în alt sistem decât dacă este curat și verificat.

Pentru informații privind angajamentele de mediu ale Samsung și obligațiile normative specifice pentru produs, de ex. REACH, WEEE, baterii, vizitați: samsung.com/uk/aboutsamsung/samsungelectronics/corporatecitizenship/data_corner.html



Acest dispozitiv este umplut cu agent frigorific R-32.

Klima uređaj

Vlasničke i Instalacijske upute

AR09TXHQASINEU AR09TXHQBWKNEU AR12TXHQASINEU AR12TXHQBWKNEU
AR18TXHQASINEU AR18TXHQBWKNEU AR24TXHQASINEU AR24TXHQBWKNEU

- Hvala vam što ste kupili ovaj Samsungov klima uređaj.
- Prije rukovanja ovim uređajem, pažljivo pročitajte ovaj priručnik i sačuvajte ga za buduću uporabu.



SAMSUNG