

# Aparat de aer condiționat

# Manual de utilizare

---

**AR70F\*\*CA\*\*\***

---

- Vă mulțumim că ați achiziționat aparatul de aer condiționat Samsung!
- Înainte de a pune în funcțiune acest aparat, citiți cu atenție acest manual și păstrați-l pentru consultări ulterioare.

**SAMSUNG**

# Cuprins

---

<b>Informații privind siguranța</b>	<b>4</b>
Informații privind siguranța	4
<b>Pe scurt</b>	<b>15</b>
<b>Prezentare generală a unității interioare</b>	<b>15</b>
Afișaj	16
<b>Prezentare generală telecomandă</b>	<b>17</b>
Încărcarea telecomenzii	17
<b>Funcționarea telecomenzii</b>	<b>18</b>
Initial Settings	18
Selecțaiți modul de funcționare • Pentru a seta temperatura	19
Pentru a regla viteza ventilatorului • Pentru a regla direcția fluxului de aer	20
<b>Caracteristici Smart</b>	<b>21</b>
<b>Caracteristici Power Smart</b>	<b>21</b>
Funcția WindFree Cooling	21
Funcția Dry Comfort	22
Modul AI Auto	23
Modul AI Energy	24
Modul Cool	25
Modul Dry • Modul Fan	26
Modul Heat • Degivrare automată	27
<b>Caracteristici Variety Smart</b>	<b>28</b>
Funcția MAX	28
Funcția Eco	29
Funcția Quiet	30
Funcția Motion detection	31
Funcția Beep	34
Funcția Auto Clean	35
Funcția Freeze Wash	37
Funcția de iluminare Afișaj • Funcția Wi-Fi (aplicația SmartThings)	38
<b>Programarea</b>	<b>39</b>
Funcția Pornire temporizată/Oprire temporizată	39
Funcția Good Sleep	41

<b>Curățare și întreținere</b>	<b>42</b>
Programare	42
Curățare	43
<b>Anexă</b>	<b>47</b>
Depanare	47
Informații despre refrigerent	49
Aplicația SmartThings	50



***Cum se elimină corect acest produs  
(Deșeuri de echipamente electrice și electronice)***

**(Aplicabil în țări cu sisteme de colectare separate)**

Acest simbol de pe produs, accesorii și documentație indică faptul că produsul și accesoriile sale electronice (încărcător, căști, cablu USB) nu trebuie eliminate împreună cu alte deșeuri menajere la finalul duratei lor de utilizare. Dat fiind că eliminarea necontrolată a deșeurilor poate dăuna mediului înconjurător sau sănătății umane, vă rugăm să separați aceste articole de alte tipuri de deșeuri și să le reciclați în mod responsabil, promovând astfel reutilizarea durabilă a resurselor materiale.

Utilizatorii casnici trebuie să-l contacteze pe distribuitorul care le-a vândut produsul sau să se intereseze la autoritățile locale unde și cum pot să ducă aceste articole pentru a fi reciclate în mod ecologic.

Utilizatorii comerciali trebuie să-și contacteze furnizorul și să consulte termenii și condițiile din contractul de achiziție. Acest produs și accesoriile sale electronice nu trebuie eliminate împreună cu alte deșeuri comerciale.



***Dispoziții privind eliminarea corectă a bateriilor acestui produs***

Acest marcaj de pe baterie, de pe manualul de utilizare sau de pe ambalaj indică faptul că bateriile acestui produs nu trebuie eliminate împreună cu alte deșeuri menajere la sfârșitul ciclului lor de viață. Dacă sunt marcate, simbolurile chimice Hg, Cd sau Pb indică faptul că bateria conține mercur, cadmiu sau plumb peste nivelurile de referință prevăzute în Directiva CE 2006/66.

Pentru informații despre angajamentele privind mediul și obligațiile reglementative privind produsele Samsung, ca de exemplu REACH, vizitați pagina noastră privind sustenabilitatea, accesibilă la [www.samsung.com](http://www.samsung.com)

# Informații privind siguranța

---

## **AVERTIZARE: Citiți acest manual**

Citiți și respectați toate instrucțiunile și informațiile privind siguranța înainte de instalarea, utilizarea sau întreținerea acestui aparat. Instalarea, utilizarea sau întreținerea incorectă a acestui aparat poate cauza decesul, vătămarea gravă sau deteriorarea proprietății. Păstrați aceste instrucțiuni cu aparatul. Acest manual poate fi modificat pe viitor. Pentru ultima versiune, vizitați [www.samsung.com](http://www.samsung.com).

Întrucât instrucțiunile din acest manual acoperă diverse modele, caracteristicile aparatului dumneavoastră de aer condiționat achiziționat pot fi ușor diferite de cele descrise în manual. Dacă aveți întrebări, contactați furnizorul dumneavoastră de servicii sau vizitați [www.samsung.com](http://www.samsung.com).

## **Notificări și note**

---

Pentru a vă atrage atenția asupra mesajelor de siguranță și informațiilor evidențiate, folosim următoarele notificări și note pe parcursul manualului:

### **AVERTIZARE**

Pericole sau practici nesigure care se pot solda cu accidentări grave sau moarte.

### **ATENȚIE**





Pericole sau practici nesigure care se pot solda cu accidentări minore sau cu deteriorarea bunurilor.

### **IMPORTANT**

Informații de interes special

### **NOTĂ**

Informații suplimentare ce pot fi utile

Simbol	Semnificație
A2L 	AVERTIZARE: Material cu viteză de ardere redusă (Acest aparat este umplut cu R-32.)
	Ghidurile de utilizare și de instalare trebuie citite cu atenție.
	Ghidurile de utilizare și de instalare trebuie citite cu atenție.
	Ghidul de reparații trebuie citit cu atenție.

## PENTRU UZ GENERAL

Aparatul nu este destinat utilizării de către persoane (inclusiv copii) cu capacități fizice, senzoriale sau mentale reduse sau fără experiență și cunoștințe, decât dacă beneficiază de supraveghere sau au primit instrucțiuni privind utilizarea aparatului de la o persoană responsabilă pentru siguranța lor. Copiii trebuie supravegheați pentru a avea siguranța că nu se joacă cu aparatul.

Pentru utilizarea în Europa : Copiii cu vârste pornind de la 8 ani și persoanele cu capacități fizice, senzoriale sau mentale reduse sau fără experiență și cunoștințe pot folosi acest aparat doar dacă sunt supravegheate sau au fost instruite cu privire la utilizarea în siguranță a aparatului și înțeleg riscurile implicate. Copiii nu trebuie lăsați să se joace cu aparatul. Curățarea și întreținerea nu vor fi efectuate de copii, decât sub supraveghere.

# Informații privind siguranța

---

## IMPORTANT

Pentru a-și exercita efectul antibacterian, acest produs a fost tratat cu o substanță biocidă, zeolit de argint și de zinc.

## PENTRU INSTALARE

---

### AVERTIZARE

Utilizați un cablu de alimentare cu specificațiile de alimentare ale produsului sau cu specificații mai bune și utilizați-l doar pentru acest aparat. Mai mult, nu utilizați prelungitoare.

- Prelungirea cablului de alimentare poate duce la electrocutare sau la incendii.
- Nu utilizați transformatoare electrice. Acest lucru poate duce la electrocutare sau la incendii.
- Dacă tensiunea/frecvența/intensitatea nominală este diferită pot rezulta incendii.

**Instalarea acestui aparat trebuie efectuată de un tehnician calificat sau de către o firmă de service. Nu încercați să instalați aerul condiționat pe cont propriu.**

- În caz contrar, se pot produce electrocutări, incendii, explozii, avarii ale produsului sau accidentări și se poate pierde garanția pentru produsul instalat.

**Instalați un comutator de izolare lângă aparatul de aer condiționat (dar nu pe panourile aparatului) și un disjuncteur dedicat acestuia.**

- În caz contrar, se pot produce electrocutări sau incendii.

**Fixați foarte bine unitatea exterioară, astfel încât partea electrică a acesteia să nu fie expusă.**

- În caz contrar, se pot produce electrocutări, incendii, explozii sau avarii ale produsului.

Nu instalați aparatul lângă calorifer sau lângă materiale inflamabile. Nu instalați aparatul într-un loc umed, uleios sau cu mult praf, nici expus direct la radiațiile solare sau la apă (sau ploaie). Nu instalați aparatul într-un loc în care pot avea loc scurgeri de gaz.

- Acest lucru poate duce la electrocutare sau la incendii.

Nu instalați niciodată unitatea exterioară într-un loc, cum ar fi un perete exterior înalt, de unde există riscul să cadă.

- Căderea unității exterioare poate provoca accidentări, deces sau deteriorarea bunurilor.

**Acest aparat trebuie să aibă o împământare corespunzătoare.**

**Nu conectați împământarea aparatului la o țevă de gaz, conductă din plastic pentru apă sau la o linie telefonică.**

- În caz contrar, se pot produce electrocutări, incendii sau explozii.
- Asigurați-vă că folosiți o priză cu împământare.

**Produsul trebuie depozitat într-o încăpere fără surse de aprindere (de exemplu, foc deschis, aparate cu gaz, încălzitoarea electrice etc.).**

- Rețineți că agentul de răcire nu are niciun miros.

## ATENȚIE

**Acoperiți aparatul de aer condiționat cu o pungă de polietilenă după instalare și îndepărtați-o când puneți în funcțiune aparatul.**

**Instalați aparatul pe o podea solidă și plată care să poată susține greutatea acestuia.**

- În caz contrar, se pot produce vibrații anormale, zgomot sau avarii ale produsului.

**Instalați furtunul de evacuare în mod corespunzător, astfel încât apa să fie evacuată corect.**

- În caz contrar, pot avea loc inundații și deteriorarea bunurilor. Evitați conectarea evacuării la conductele de canalizare pentru a preveni apariția mirosurilor urâte.

## Informații privind siguranța

---

La instalarea unității exterioare, asigurați-vă că ați conectat furtunul de evacuare astfel încât evacuarea să fie făcută corect.

- Apa generată de unitatea exterioară în timpul încălzirii se poate revărsa și provoca deteriorarea bunurilor.  
Mai ales în timpul iernii, dacă o bucată de gheață cade, poate provoca accidente, decese sau deteriorarea bunurilor.

**Nu instalați produsul într-o locație unde este necesar un termo-higrostat (cum ar fi încăperi de instalare a serverelor, a echipamentelor, a computerelor, etc.)**

- Aceste locuri nu oferă condiții de operare garantate a produsului, și prin urmare funcționarea acestuia ar putea fi defectuoasă în aceste încăperi.

## PENTRU ALIMENTARE ELECTRICĂ

---

### AVERTIZARE

În cazul avarierii disjuncteurului, contactați cel mai apropiat centru de service.

Nu trageți și nu îndoțiți excesiv cablul de alimentare. Nu răsuciți și nu înnodeați cablul de alimentare. Nu agățați cablul de alimentare de obiecte de metal, nu așezați obiecte grele pe cablul de alimentare, nu introduceți cablul de alimentare printre obiecte și nu împingeți cablul de alimentare în spațiul din spatele aparatului.

- Acest lucru poate duce la electrocutare sau la incendii.

În cazul în care cablul de alimentare este deteriorat, trebuie înlocuit de producător, de agentul său de servicii sau de persoane cu calificări similare pentru a evita pericolele.

---

## ATENȚIE

Atunci când nu utilizați aparatul de aer condiționat pentru o perioadă lungă sau în timpul furtunilor cu tunete/fulgere, opriți alimentarea cu curent electric de la disjunctur.

- În caz contrar, se pot produce electrocutări sau incendii.

## PENTRU UTILIZARE

---

### AVERTIZARE

Dacă aparatul se inundă, contactați cel mai apropiat centru de service.

- În caz contrar, se pot produce electrocutări sau incendii.

Dacă aparatul produce un zgomot ciudat, apare miros de ars sau fum, întrerupeți imediat alimentarea cu energie electrică și contactați cel mai apropiat centru de service.

- În caz contrar, se pot produce electrocutări sau incendii.

În cazul unei defecțiuni, sau dacă aerul condiționat necesită reparații, opriți-l imediat și deconectați întregul sistem electric. Apoi consultați personalul de service autorizat.

În cazul unei scurgeri de gaze (cum ar fi gaz propan, GPL etc.), aerisiți imediat fără a atinge cablul de alimentare. Nu atingeți aparatul, nici cablul de alimentare.

- Nu utilizați ventilatoare.
- O scânteie poate provoca explozii sau incendii.

# Informații privind siguranța

---

**Pentru a reinstala aparatul de aer condiționat, contactați cel mai apropiat centru de service.**

- În caz contrar, se poate avaria produsul, pot apărea scurgeri de apă, electrocutări sau incendii.
- Nu este oferit serviciu de livrare pentru produs. Dacă reinstalați produsul în altă locație, se vor percepe cheltuieli suplimentare de montaj și o taxă de instalare.
- Cu precădere atunci când doriți să instalați produsul într-o locație neobișnuită, cum ar fi o zonă industrială sau în apropierea litoralului, unde va fi expus la sarea din aer, contactați cel mai apropiat centru de service.

**Nu atingeți disjunctorul cu mâinile ude.**

- Acest lucru poate duce la electrocutare.

**Nu opriți aparatul de aer condiționat de la disjunctor în timpul funcționării.**

- Oprirea și apoi pornirea aparatului de aer condiționat de la disjunctor poate provoca scânteii, existând riscul de electrocutare sau de incendiu.

**După despachetarea aparatului de aer condiționat, nu lăsați ambalajele la îndemâna copiilor, întrucât pot fi periculoase pentru aceștia.**

- Dacă un copil își pune o pungă pe cap, se poate asfixia.

**Nu atingeți lama pentru fluxul de aer cu mâna sau cu degetele în timpul încălzirii.**

- Acest lucru poate duce la electrocutare sau la arsuri.

**Nu introduceți degetele sau substanțe străine în intrarea/ieșirea de aer a aparatului.**

- Aveți grijă deosebită la copii, întrucât se pot lovi dacă introduc degetele în aparat.

**Nu loviți și nu trageți cu forță aparatul de aer condiționat.**

- Acest lucru poate duce la incendii, accidentări sau la avarii ale produsului.

**Nu așezați lângă unitatea exterioară obiecte care ar putea permite copiilor să se urce pe aparat.**

- Acest lucru poate duce la accidentarea gravă a copiilor.

**Nu utilizați aparatul pentru perioade lungi de timp în spații prost aerisite sau lângă persoane infirme.**

- Întrucât acest lucru poate fi periculos din cauza lipsei de oxigen, este recomandat să deschideți fereastra măcar o dată pe oră.

**Nu utilizați alte mijloace decât cele recomandate de Samsung pentru accelerarea operațiunii de dezghețare sau pentru curățare.**

**Nu înțepați sau ardeți.**

**Aveți grijă că agenții frigorifici s-ar putea să nu aibă miros.**

**Dacă substanțe străine, precum apa, au pătruns în aparat, opriți alimentarea cu energie electrică și contactați cel mai apropiat centru de service.**

- În caz contrar, se pot produce electrocutări sau incendii.

**Nu încercați să reparați, să dezasamblați sau să modificați aparatul.**

- Nu utilizați niciun alt tip de siguranță (precum cele din cupru, sârmă de oțel etc.) în afară de cel standard.
- În caz contrar, se pot produce electrocutări, incendii, avarii ale produsului sau accidentări.

## **ATENȚIE**

**Nu așezați obiecte sau dispozitive sub unitatea interioară.**

- Apa care picură din unitatea interioară poate provoca incendii sau deteriorarea bunurilor.

## Informații privind siguranța

---

Verificați cel puțin o dată pe an dacă nu este deteriorat cadrul de instalare al unității exterioare.

- În caz contrar, se pot produce accidentări, decese sau deteriorarea bunurilor.

Pentru a preveni vătămarea, asigurați-vă că schimbați direcțiile lamelor fluxului de aer orizontal după ce ați oprit mișcările lamei pentru fluxul de aer vertical. (În cazul ajustării manuale a fluxului de aer orizontal)

Când aparatul de aer condiționat nu funcționează corespunzător pentru răcire sau încălzire, este posibil să existe scurgeri ale agentului de răcire. Dacă identificați o scurgere, opriți funcționarea, aerisiți camera și consultați imediat distribuitorul pentru reîncărcarea cu agentului de răcire.

Agentul de răcire nu este nociv. Însă, dacă intră în contact cu focul, poate genera gaze nocive și apare riscul de incendiu.

În timpul transportului unității interioare, conductele vor fi acoperite cu console pentru protecție. Nu mutați produsul apucându-l de conducte.

- Poate cauza scurgeri de gaz.

**Nu instalați produsul pe o navă sau într-un vehicul (precum o rulotă).**

- Sarea, vibrațiile sau un alt factor de mediu pot cauza defectarea produsului, electrocutare sau incendiu.

**Nu stați pe aparat și nu așezați obiecte (precum rufe, lumânări aprinse, țigări aprinse, vase, substanțe chimice, obiecte de metal etc.) pe acesta.**

- În caz contrar, se pot produce electrocutări, incendii, avarii ale produsului sau accidentări.

**Nu manevrați aparatul cu mâinile ude.**

- Acest lucru poate duce la electrocutare.

---

**Nu pulverizați pe suprafața aparatului substanțe volatile, precum insecticidele.**

- Pe lângă faptul că sunt dăunătoare omului, acestea pot provoca electrocutare, incendii sau avarii ale produsului.

**Nu beți apa din aparatul de aer condiționat.**

- Apa poate fi dăunătoare oamenilor.

**Nu loviți, nu scuturați, nu scăpați și nu încercați să demontați telecomanda.**

**Când înlocuiți bateriile telecomenzii, nu le lăsați la îndemâna copiilor.**

- Dacă un copil înghite bateriile, contactați imediat medicul.

**Când înlocuiți bateriile telecomenzii, asigurați-vă că nu există contact între lichidul bateriei și piele.**

- Lichidul bateriei este nociv pentru oameni.

**Nu atingeți țevile conectate la produs.**

- Acest lucru poate provoca arsuri sau accidentări.

**Nu tăiați și nu ardeți containerul sau conductele agentului de răcire.**

**Nu îndreptați aerul către un șemineu sau încălzitor.**

**Nu utilizați aparatul de aer condiționat pentru a păstra în anumite condiții echipamente de precizie, mâncare, animale, plante sau cosmetice sau în oricare alt scop neobișnuit.**

- Acest lucru poate duce la deteriorarea bunurilor.

**Evitați expunerea directă îndelungată la fluxul de aer a oamenilor, animalelor și plantelor.**

- Acest lucru poate avea efecte negative asupra oamenilor, animalelor sau plantelor.

# Informații privind siguranța

---

## PENTRU CURĂȚARE

---

### **AVERTIZARE**

Nu curățați aparatul prin pulverizarea directă a apei asupra acestuia. Nu utilizați benzen, diluant sau alcool pentru curățarea aparatului.

- Acest lucru poate duce la decolorarea, deformarea sau deteriorarea acestuia, la electrocutare sau la declanșarea unui incendiu.

Înainte de curățare, lucrări de service, sau de efectuarea operațiunilor de întreținere, deconectați produsul de la sursa de curent și așteptați oprirea ventilatorului.

- În caz contrar, se pot produce electrocutări sau incendii.

### **ATENȚIE**

Aveți grijă la curățarea suprafeței schimbătorului de căldură al unității exterioare, întrucât are muchii ascuțite.

- Acest lucru trebuie făcut de un tehnician calificat. Contactați instalatorul sau centrul de service.

**Nu curățați singur(ă) interiorul aparatului de aer condiționat.**

- Pentru curățarea aparatul în interior, contactați cel mai apropiat centru de service.
- Când curățați filtrul, consultați descrierile din secțiunea „Curățare”.
- În caz contrar, se pot produce avarii, electrocutare sau incendiu.
- Atunci când manipulați schimbătorul de căldură, asigurați-vă că ați luat măsurile necesare pentru prevenirea accidentelor cauzate de muchiile ascuțite ale suprafeței.

# Prezentare generală a unității interioare

Aspectul produsului efectiv poate prezenta mici diferențe față de cel din imaginea de mai jos.

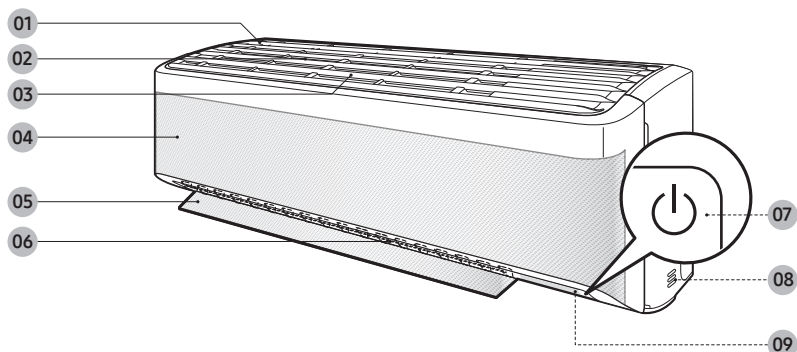

- 01 Alimentare cu aer
- 02 Filtru de aer
- 03 Filtru cu triplă acțiune
- 04 Panoul WindFree
- 05 Lamă flux de aer (sus-jos)

- 06 Lamă flux de aer (stânga-dreapta)
- 07 Buton Alimentare/Receptor telecomandă
- 08 Senzor temperatură încăpere
- 09 Afișaj

## NOTĂ

- Produsul vine cu două filtre cu triplă acțiune și manualul de utilizare.

# Prezentare generală a unității interioare

## Afișaj

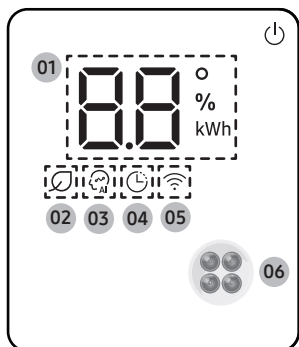

- 01 Indicatorul de temperatură (numeric)  
Indicatorul de resetare a filtrului (CF) /  
Indicatorul de Auto Clean (C i)  
Indicatorul de dezghețare (dF)
  - 02 Indicator AI Energy
  - 03 Indicator AI Auto
  - 04 Indicator de temporizator /  
Indicator Good Sleep
  - 05 Indicator Wi-Fi
- NOTĂ**
- Când Wi-Fi este pornit, indicatorul luminează intermitent de trei ori și apoi se aprinde.
- 06 Senzor de detectare a mișcării

### **NOTĂ**

- Dacă indicatorul Wi-Fi se aprinde intermitent timp de 10 secunde când începe funcționarea, înseamnă că aparatul de aer condiționat nu este conectat la Wi-Fi. Consultați „Aplicația SmartThings” de la pagina 50 și conectați aparatul de aer condiționat la Wi-Fi.
- Când este conectat la Wi-Fi, aparatul de aer condiționat poate colecta și învăța tiparele dvs. de utilizare, astfel încât să poată funcționa în modul AI Auto.

# Prezentare generală telecomandă

Majoritatea instrucțiunilor de utilizare din acest manual necesită utilizarea telecomenzii.

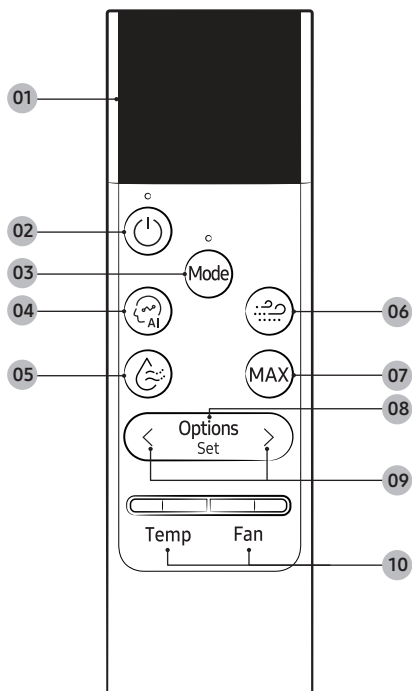

- 01 Afișaj
- 02 Buton Alimentare
- 03 Buton Mode
- 04 Buton AI Auto
- 05 Buton Dry Comfort
  - Funcția Dry Comfort nu este disponibilă pentru multi-sistem. Totuși, dacă apăsați acest buton, dispozitivul funcționează în modul Dry.
- 06 Buton WindFree
- 07 Buton MAX
- 08 Buton Options/Set/Auto Clean
  - Apăsați și mențineți butonul apăsat timp de 3 secunde pentru a porni sau opri funcția Auto Clean.
- 09 Buton direcție
- 10 Buton temperatură/viteză ventilator
  - Apăsați butonul în sus sau în jos pentru a ajusta temperatura sau viteza ventilatorului.
  - Pentru a seta direcția fluxului de aer la Horizontal All sau Horizontal Fix, apăsați butonul [Temp].
  - Pentru a seta direcția fluxului de aer la Vertical All sau Vertical Fix, apăsați butonul [Fan].

## NOTĂ

- Apăsați orice buton pentru a aprinde afișajul.
- Afișajul se oprește dacă nu apăsați un buton al telecomenzii timp de 5 secunde.
- Modul Low Ambient nu funcționează pe aparatele de aer condiționat, chiar dacă este activat în cadrul Heating Range.
- Cercurile gri de pe butoanele telecomenzii afișate în manualul de utilizare indică regiunile pe care trebuie să apăsați pentru ca butoanele să funcționeze.

De exemplu 

## Încărcarea telecomenzii

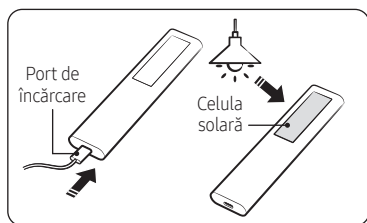

- Încărcați telecomanda complet înainte de utilizare.
- Dacă se afișează „Low battery” pe afișajul telecomenzii, încărcați telecomanda folosind portul USB (tip C) de la baza acesteia. Dacă veți ține telecomanda cu fața în jos, aceasta se va încărca cu ajutorul celulei solare, iar astfel bateria va rezista mai mult timp.
- În timp ce telecomanda se încarcă, se va afișa „Charging” pe afișaj. După finalizarea încărcării, se va afișa „Complete” iar afișajul se va opri. Îndepărtați apoi cablul de încărcare.
- Dacă telecomanda nu va fi utilizată pe o perioadă lungă de timp, asigurați-vă că ați încărcat telecomanda folosind portul USB înainte de a o depozita.

## NOTĂ

- Acest produs nu se livrează cu un cablu de încărcare sau un încărcător pentru telecomandă.

# Funcționarea telecomenzii

Puteți utiliza aparatul de aer condiționat prin simpla selectare a unui mod, urmată de reglarea temperaturii, a vitezei ventilatorului și a direcției aerului.

## Initial Settings

Înainte de prima utilizare a telecomenzii, trebuie să setați unitatea de măsură a temperaturii la Celsius sau Fahrenheit.

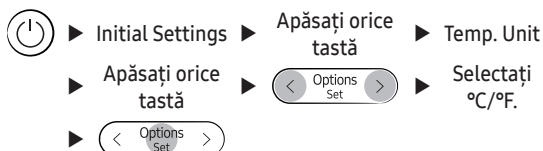

### NOTĂ

- După setarea unității de măsură a temperaturii, telecomanda se oprește. Apăsați butonul pentru a o porni.
- Indicatoarele de temperatură de pe unitatea interioară nu sunt aprinse.
- Pentru a modifica unitatea de măsură a temperaturii, modificați setările după cum urmează:

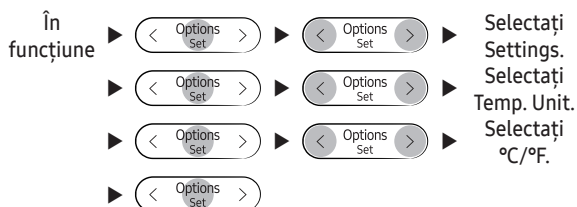

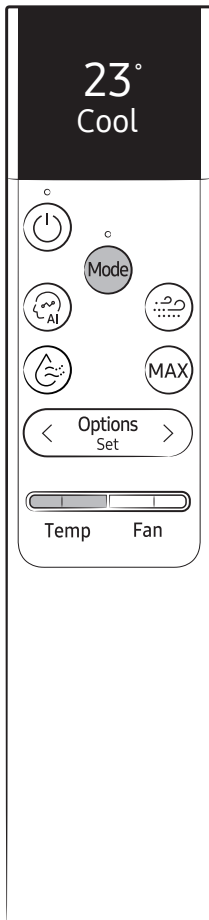

## Selecțiați modul de funcționare

Pentru a schimba modul curent între AI Auto, Cool, Dry, Fan și Heat, apăsați butonul (mod) .

Puteți utiliza modul AI Auto după ce vă conectați la Wi-Fi.

### NOTĂ

- Puteți utiliza modurile Cool, Dry și Heat în următorul interval de funcționare.

Mod	Cool	Dry	Heat
Temperatură interioară	16 °C - 32 °C	18 °C - 32 °C	27 °C sau mai puțin
Temperatură exterioară	-10 °C - 46 °C	-10 °C - 46 °C	-15 °C - 24 °C <sup>1)</sup>
Umiditate interioară	Umiditate relativă de 80 % sau mai puțin <sup>2)</sup>	-	-

<sup>1)</sup> Dacă temperatura exterioară scade sub -15 °C, capacitatea de încălzire poate scădea chiar și cu 60-70 %.

<sup>2)</sup> Dacă aparatul de aer condiționat funcționează timp îndelungat în modul Cool într-un mediu cu umiditate mare, poate apărea condensul.

- Pentru mai multe informații referitoare la temperatura exterioară pentru sistemele cu mai multe unități, consultați manualul de utilizare a sistemului cu mai multe unități.

## Pentru a seta temperatura

Pentru a controla temperatura în fiecare mod, apăsați butonul **[Temp]** în sus sau în jos:

Mod	Reglarea temperaturii
AI Auto/Cool/Heat	Ajustați cu 1 °C de la 16 °C la 30 °C.
Dry	Ajustați cu 1 °C de la 18 °C la 30 °C.
Fan	Fără control al temperaturii.

# Funcționarea telecomenzii

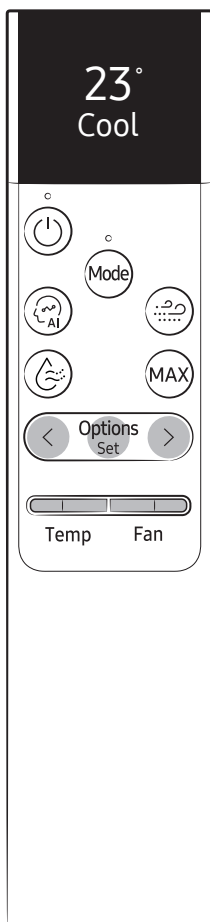

## Pentru a regla viteza ventilatorului

Selecționați dintre următoarele viteze ale ventilatorului pentru fiecare mod:

Mod	Viteze disponibile ventilator
AI Auto	Fără control pentru viteza ventilatorului. (Ventilator auto, setarea implicită a dispozitivului de comandă) (Ventilator manual)
Cool/Heat	
Fan	
Dry	Fără control pentru viteza ventilatorului.

## Pentru a regla direcția fluxului de aer

Păstrați fluxul de aer într-o direcție constantă prin oprirea mișcării lamelor pentru dirijarea fluxului de aer vertical și orizontal.

- În funcțiune ► Apăsați butonul ► Selecționați Horizontal All sau Horizontal Fix.
- sau
- În funcțiune ► Apăsați butonul ► Selecționați Vertical All sau Vertical Fix.

### NOTĂ

- Dacă reglați manual lama pentru fluxul de aer vertical, există posibilitatea ca aceasta să nu se închidă complet atunci când opriți aparatul de aer condiționat.
- Utilizați întotdeauna telecomanda pentru a regla paletel fluxului de aer. Nu mutați paletel cu mâna. Este posibil să nu funcționeze normal.
- Nu puteți controla direcția fluxului de aer vertical în modul Cool atunci când funcția Good Sleep este activată.
- De asemenea, puteți să selecționați direcția fluxului de aer din meniul Options:

- În funcțiune ► ► ► Selecționați Direcțion. ►
- Selecționați Vertical. ► ► Selecționați Vertical All sau Vertical Fix.
- sau
- Selecționați Horizontal. ► ► Selecționați Horizontal All sau Horizontal Fix.

# Caracteristici Power Smart

---

Wind  
Free  
On

Wind  
Free  
Off

## Funcția WindFree Cooling

---

Utilizați funcția WindFree Cooling pentru a vă bucura de o briză ușoară, ce iese prin orificiile mici din panoul WindFree în loc de aerul care iese direct din paletele fluxului de aer.

În modul Cool/Dry/  
Fan ▶ 

### NOTĂ

- Pentru anularea acestei funcții, apăsați din nou butonul  (WindFree).
- Când este activată funcția WindFree Cooling, aparatul de aer condiționat controlează automat turația ventilatorului pentru a vă păstra camera plăcută și confortabilă.
- Când este anulată funcția WindFree Cooling, aparatul de aer condiționat revine la viteza inițială a ventilatorului, iar aerul iese prin paletele fluxului de aer.
- În modul Cool, temperatura setată recomandată în timpul funcționării WindFree Cooling este de 24 °C până la 26 °C.
- Puteți utiliza funcția WindFree Cooling în modul Cool, Dry sau Fan.
- Nu puteți selecta funcția Quiet în timpul funcționării WindFree Cooling.
- Selectarea funcției WindFree Cooling anulează funcțiile Dry Comfort, MAX, Eco și de ajustare a direcției fluxului de aer.

# Caracteristici Power Smart

Dry  
Comfort  
On

Dry  
Comfort  
Off

## Funcția Dry Comfort

Această caracteristică de dezumidificare păstrează niveluri confortabile ale umidității și reduce consumul de energie prin ajustarea umidității conform temperaturii setate.

În funcțiune ► 

### NOTĂ

- Temperatura setată poate fi ajustată cu câte 1 °C în limitele de 18 °C până la 30 °C.
- Turația ventilatorului este reglată automat.
- Direcția fluxului de aer este reglată automat.  
Dacă este în uz opțiunea Dry Comfort și selectați Horizontal sau Vertical, această caracteristică se dezactivează.
- Dacă opțiunea Dry Comfort este în uz iar temperatura și umiditatea interioară sunt ridicate, lama fluxului de aer se deschide pentru a ajusta temperatura și umiditatea. Lama fluxului de aer se închide automat atunci când temperatura și umiditatea ating un nivel lipsit de confort.

### Schimbarea lamei pentru flux de aer în funcție de temperatură și umiditate

Temperatura și umiditatea interioară	Dacă temperatura și umiditatea sunt reduse <ul style="list-style-type: none"><li>• Fluxul de aer este evacuat din panoul WindFree</li></ul>	Dacă temperatura și umiditatea sunt mari <ul style="list-style-type: none"><li>• Fluxul de aer este evacuat din lama fluxului de aer</li></ul>
Lama fluxului de aer	Închis	Deschis

- Pentru multi-sistem, dispozitivul funcționează în modul Dry.



## Modul AI Auto

Utilizați modul AI Auto pentru a opera automat modurile Cool, Dry, Heat și WindFree Cooling în funcție de tiparele de utilizator învățate adunate de pe un server extern via modul Wi-Fi. Temperatura preferată și modul de funcționare sunt setate și în funcție de temperaturile curente (de interior/exterior) și de tiparele de utilizator adunate.





sau



Selecțai  
Auto.

### NOTĂ

- Puteți utiliza acest mod după ce vă conectați la Wi-Fi.
- În modul AI Auto, indicatoarele  (AI Auto) și  (Wi-Fi) apar pe afișajul unității interioare.
- Dacă tiparele de utilizare colectate nu sunt suficiente, temperatura setată se setează pe baza timpului de activitate a utilizatorului și pe baza temperaturilor interioare/exteroare.
- Temperatura setată este controlată în intervalul 22 °C – 28 °C (Cool) / 20 °C – 28 °C (Heat) în modul AI Auto. O puteți schimba și manual.
- Temperatura setată automat se afișează pe afișajul unității interioare, care comută la temperatura actuală după 4 sau 5 secunde.
- Când apăsați (mod)  în modul AI Auto, modul este anulat.
- Dacă modificați temperatura setată în modul AI Auto, aerul condiționat va funcționa cu temperatura setată modificată.
- Reglați turația ventilatorului sau setați-o la turația dorită. Acest lucru poate fi realizat după cum urmează:

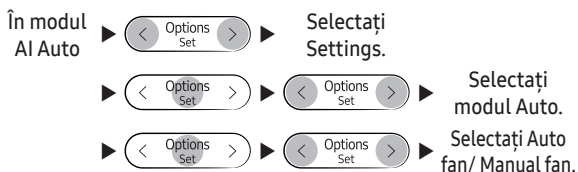

- Dacă selecțai Auto Fan, turația ventilatorului este reglată automat.
- Dacă selecțai Manual Fan, puteți alege o turație a ventilatorului dintre Auto, Low, Med, High, și Turbo.

# Caracteristici Power Smart

---

## Dacă nu există conexiune la Wi-Fi

- Aerul condiționat comută automat în modul Cool, Dry, sau Heat, în funcție de temperatura și umiditatea din cameră. Modul optim, adecvat pentru calitatea actuală a aerului din cameră, funcționează automat pentru a furniza rapid aer plăcut.
- Viteza ventilatorului este ajustată automat, în funcție de temperatura și umiditatea camerei.

## Modul AI Energy

---

- Utilizați modul AI Energy pentru a reduce consumul de energie al aparatului de aer condiționat în funcțiune. Acest mod poate fi activat sau dezactivat numai din aplicația SmartThings.
- Cantitatea de energie economisită este calculată numai în modul AI Auto.
- Indicatorul AI Energy (🔌) se aprinde pe afișajul unității de interior.
- Energia electrică economisită se culează din momentul pornirii aparatului de aer condiționat.
- Energia electrică economisită variază în funcție de mediul ambiant (de ex., temperatura și umiditatea din interior/ exterior), temperatura setată și modul de funcționare.
- Rețineți că energia economisită poate diferi chiar și în aceleași condiții ale mediului ambiant, în funcție de modul de măsurare.
- Pentru o răcire sau încălzire puternică, opriți modul AI Energy din aplicația SmartThings.



# Caracteristici Power Smart

---

25°  
Dry

## Modul Dry

---

Utilizați modul Dry când plouă sau când nivelul umidității este ridicat.



### NOTĂ

- Intervalul corespunzător al temperaturii setate pentru funcționarea dehumidificării este de 24-26 °C. Dacă simțiți că umiditatea curentă pare mare, folosiți o temperatura setată mai mică.
- Nu puteți utiliza modul Dry pentru încălzire. Modul Dry este conceput pentru un efect secundar de răcorire.

## Modul Fan

---

Utilizați modul Fan pentru a folosi aparatul de aer condiționat ca un ventilator de podea, oferind o briză, fără să încălzească sau să răcească.



### NOTĂ

- Dacă aparatul de aer condiționat nu este utilizat o perioadă mare de timp, folosiți-l pe modul Fan timp de 3-4 ore pentru a usca componentele interne.
- Unitatea exterioară nu funcționează în modul Fan. Este normal, acest lucru neconstituind o defecțiune a aparatului de aer condiționat.

25°  
Heat

## Modul Heat

Utilizați modul Heat pentru încălzire.



### NOTĂ

- În timpul încălzirii aerului condiționat, este posibil ca ventilatorul să nu funcționeze cca. 3-5 minute la început, pentru a evita suflarea aerului rece.
- Dacă aerul condiționat nu încălzește suficient, utilizați un dispozitiv suplimentar de încălzire în combinație cu aerul condiționat.

## Degivrare automată

Când temperatura exterioară este scăzută și umiditatea este ridicată, pe schimbătorul de căldură al unității exterioare se poate forma gheață, ceea ce poate scădea eficiența încălzirii. Când sunt îndeplinite aceste condiții în timp ce modul Heat este activat, aparatul de aer condiționat pornește funcția Degivrare timp de 5 până la 12 minute pentru a îndepărta înghețul din unitatea exterioară a schimbătorului de căldură.

### NOTĂ

- Când este pornită funcția Degivrare, indicatorul  (Degivrare) apare pe afișajul unității interioare, unitatea exterioară produce abur, lamele pentru fluxul de aer nu se deplasează. (Pentru sistemul cu mai multe unități, lamele se deplasează în cea mai joasă poziție. După finalizarea operațiunii de degivrare, lamele revin în unghiul setat de utilizator.)
- Nu puteți selecta alte funcții cu telecomanda înainte de terminarea funcției Degivrare.

# Caracteristici Variety Smart

---

MAX  
On

MAX  
Off

## Funcția MAX

---

Utilizați funcția MAX pentru a răcori sau încălzi rapid aerul din cameră. Această funcție este cea mai puternică funcție de răcire și încălzire oferită de aparatul de aer condiționat. Puteți selecta această funcție în modul Cool sau Heat.

În modul Cool sau  
Heat



### NOTĂ

- Puteți schimba direcția fluxului de aer, dar nu puteți schimba temperatura setată și viteza ventilatorului.
- Când selectați funcția MAX în modul Heat, este posibil să nu puteți crește viteza ventilatorului în primele 3-5 minute, cât timp unitatea se încălzește.
- Dacă selectați funcția MAX anulați funcțiile Dry Comfort, WindFree Cooling, Eco, Good Sleep și Quiet.



## Funcția Eco

Pentru sistemul cu mai multe unități, această funcție nu este activă.

Utilizați funcția Eco pentru a reduce consumul de energie electrică în timp ce păstrați răcoarea sau căldura din cameră. Puteți selecta această funcție în modul Cool sau Heat.

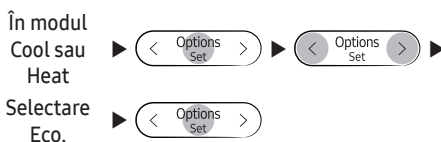

### NOTĂ

- Când pornește funcția Eco, pornește direcționarea verticală a aerului.
- Puteți modifica temperatura setată, direcția fluxului de aer și viteza ventilatorului.
- Temperaturile setate permise cât timp funcția Eco este activată sunt:

Mod	Temperatura setată minimă	Temperatura setată maximă
Cool	24 °C	30 °C
Heat	16 °C	30 °C

- Dacă modificați temperatura setată astfel încât să fie în afara intervalului setat pentru modul curent, temperatura setată este resetată automat pentru a se încadra în interval.
- Când opriți funcția Eco, direcționarea aerului continuă. Folosiți funcția de ajustare a direcției fluxului de aer pentru a o opri.
- Dacă selectați funcția Eco, anulați funcțiile Dry Comfort, WindFree Cooling, Good Sleep, MAX și Quiet.

# Caracteristici Variety Smart



## Funcția Quiet

Utilizați funcția Quiet pentru a reduce zgomotul generat de funcționarea unității. Puteți selecta această funcție în modul Cool sau Heat.

În modul

Cool sau  
Heat



Selecțați  
Quiet.



### NOTĂ

- Puteți modifica temperatura setată și direcția fluxului de aer, dar nu puteți modifica viteza ventilatorului.
- Dacă selecțați funcția Quiet anulați funcțiile Dry Comfort, WindFree Cooling, Eco, Good Sleep și MAX.

Direct

Indirect

## Funcția Motion detection

### Direcția aerului

Utilizați funcția Motion detection pentru ca aparatul de aer condiționat să detecteze mișcările umane și să sufle aer direct sau indirect.

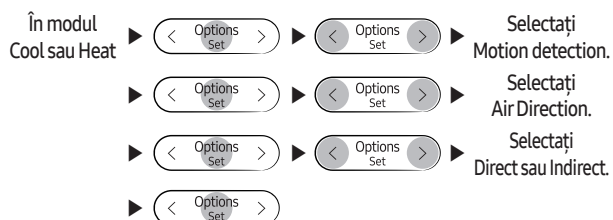

- Când este selectat fluxul de aer Direct

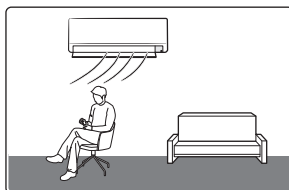

– Fluxul de aer este trimis în direcția detectată.

- Când sunt detectate mișcări umane peste tot

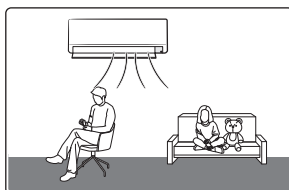

- În cazul unui flux de aer Direct, aparatul de aer condiționat sufle un flux de aer cu direcționare la stânga și la dreapta.
- În cazul unui flux de aer Indirect, fluxul de aer este central.
- În modul Heat, lama pentru fluxul de aer vertical se mișcă în sus.

- Când este selectat fluxul de aer Indirect

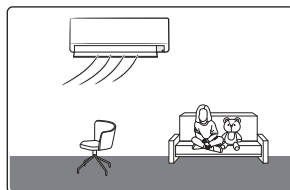

– Fluxul de aer este trimis în sens opus față de direcția detectată.

# Caracteristici Variety Smart

## Power Saving

Fără nicio detecție, este acționat modul Power Saving.

Puteți activa sau dezactiva modul Power Saving.

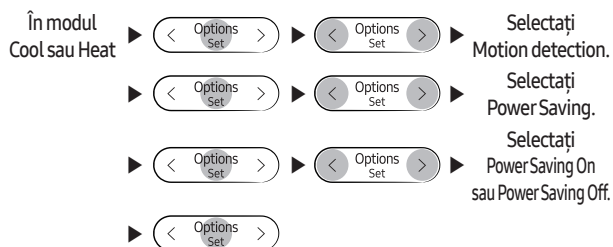

- Când nu sunt detectate mișcări umane

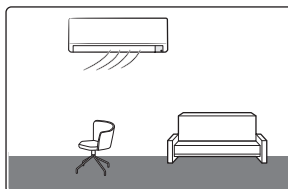

- Când nu sunt detectate mișcări umane timp de aproximativ 20 de minute, pornește modul Power Saving iar temperatura setată se poate modifica până la 28 °C.
- Când sunt detectate mișcări umane în modul Power Saving este reluată operațiunea anterioară.

## NOTĂ

- Funcția Motion detection este activă numai în modurile Cool și Heat.
- Senzorul de detectare a mișcării poate detecta mișcările umane pe o rază de 5 m. Acesta nu poate detecta mișcările umane în afara acestei raze.
- Dacă există obstacole în fața senzorului sau locul se află sub lumina directă a soarelui sau în direcția vântului, este posibil ca senzorul să nu funcționeze corect.
- Senzorul de detectare a mișcării poate detecta mai ușor mișcările stânga-dreapta ale unei persoane, decât pe cele față-spate.
- Senzorul de detectare a mișcării este amplasat în partea de jos a produsului. Prin urmare, atunci când o persoană se află în centrul aproximativ al produsului, senzorul recunoaște că persoana respectivă se află poziționată în stânga și că produsul suflă aer în mod corespunzător.
- Unele zone din jurul centrului senzorului nu pot fi detectate.
- Mișcările unui animal de companie cu sânge cald, ale unui încălzitor cu componente mobile sau ale unui aparat de curățare robotic pot fi percepute ca mișcări umane.
- Când o persoană nu se mai mișcă în zona detectabilă, nu este detectată.
- Deoarece senzorul de detecție a mișcărilor poate recunoaște mișcarea obiectelor care emit căldură, este posibil să nu funcționeze când o persoană se întoarce cu spatele, își expune pielea mai puțin sau când acesta este blocat de obstacole, precum rufe.
- Sensibilitatea senzorului poate fi scăzută, în funcție de grosimea hainelor.
- Dacă schimbați modul actual, direcția fluxului de aer sau funcția opțională, funcția Motion detection este anulată.
- Dacă o persoană face mișcări în același loc sau nu există o mișcare pentru o perioadă mai lungă de timp, acestea sunt percepute drept absență a unor mișcări.
- Dacă există mișcări mici, precum în cazul unor bebeluși sau al unor persoane bolnave, sau dacă mișcările mici continuă, de exemplu în cazul persoanelor care dorm sau urmăresc un film, acestea pot fi percepute ca fiind absente.
- Nu plasați un obiect mare, un aparat de încălzire sau un umidificator în apropierea produsului.
- Nu atingeți senzorul. În caz contrar, produsul poate fi deteriorat sau pot apărea defecțiuni.

# Caracteristici Variety Smart



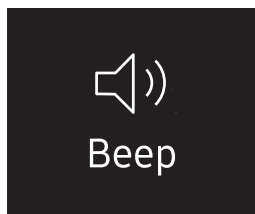

---



## Funcția Beep

---

Utilizați funcția Beep pentru a porni sau opri sunetul de avertizare care se aud la apăsarea butoanelor de pe telecomandă.

- În funcțiune ▶  ▶  ▶
- Selectați Settings. ▶  ▶  ▶
- Selectați Beep. ▶  ▶



## Auto Clean

## Funcția Auto Clean

Utilizați funcția Auto Clean dacă unitatea interioară generează mirosuri.

### Activarea Auto Clean

Pentru activarea Auto Clean, apăsați butonul  (Opțiuni) timp de cel puțin 3 secunde.

Afișajul unității interioare indică:

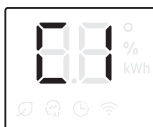

Dacă aparatul de aer condiționat este oprit, Auto Clean pornește imediat. Dacă aparatul de aer condiționat este pornit, Auto Clean pornește imediat ce aparatul de aer condiționat se oprește.

### NOTĂ

- De asemenea, puteți activa Auto Clean din meniul Options:

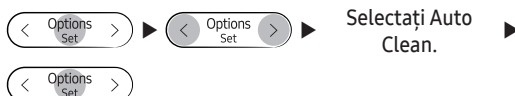

- După ce este selectată Auto Clean, aceasta pornește ori de câte ori este oprit aparatul de aer condiționat.
- Auto Clean funcționează 10 până la 30 minute, în funcție de condițiile de uscare interioare. Afișajul unității interioare indică procesul de curățare de la 1 la 99%.
- Dacă porniți o altă funcție cât timp Auto Clean este în funcțiune, Auto Clean se întrerupe și va fi reluată când se oprește cealaltă funcție.
- Când se termină Auto Clean, aparatul de aer condiționat se oprește.
- Auto Clean pornește după funcționarea temporizată și a funcției Good Sleep, dar Auto Clean nu pornește după modul Heat sau Fan.

# Caracteristici Variety Smart

## Anularea Auto Clean

Pentru a anula Auto Clean în timpul funcționării acesteia, urmați procedura de mai jos:

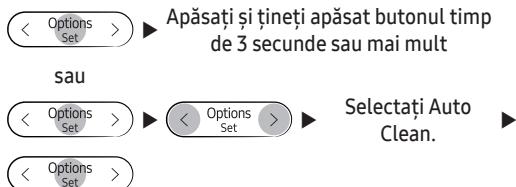

### NOTĂ

- Anularea Auto Clean nu o dezactivează.

## Dezactivarea Auto Clean

Pentru a dezactiva Auto Clean, urmați procedura de mai jos când aerul condiționat este în funcțiune:

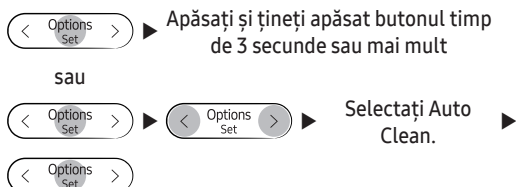



## Freeze Wash

## Funcția Freeze Wash

Pentru sistemul cu mai multe unități, această funcție nu este activă.

Folosiți funcția Freeze Wash pentru a curăța impuritățile suspendate în aer sau praful de pe suprafața schimbătorului de căldură prin operațiunea de înghețare și dezghețare.

În starea de oprire a operațiunii,



### NOTĂ

- Funcția Freeze Wash funcționează între 30 și 80 minute (va funcționa unitatea exterioară) în funcție de temperatura sau umiditatea din cameră, prin următorul ciclu: înghețare → degivrare → uscarea schimbătorului de căldură al unității interioare.
- Afișajul unității interioare indică procesul de curățare (de la 1 la 99%).
- Pentru utilizarea unei alte funcții în timpul operațiunii Curățare, apăsați butonul  (Alimentare) de pe telecomandă pentru a opri operațiunea.
- Atunci când temperatura camerei este scăzută sau umiditatea este ridicată, este posibil ca funcția Freeze Wash să nu funcționeze.
- Înainte de finalizarea funcției Freeze Wash, lama fluxului de aer este închisă și începe operațiunea de uscare.
- În timpul ciclului Freeze Wash este posibil să auziți un scârțâit din unitatea interioară. Acest scârțâit este normal și va dispărea la finalul ciclului Freeze Wash.
- Zona din jurul unității interioare poate părea neclară sau se poate forma condens în timpul operării funcției Freeze Wash.
- Puteți vedea gheață sau apă pe suprafața supapei unității exterioare în timp ce este pornită funcția Freeze Wash.
- Se recomandă utilizarea funcției Freeze Wash la fiecare două săptămâni. În caz contrar, în schimbătorul de căldură se poate acumula praf sau murdărie dificil de curățat.

# Caracteristici Variety Smart



## Funcția de iluminare Afișaj

Utilizați funcția de iluminare Afișaj pentru a porni sau opri iluminarea afișajului unității interioare.

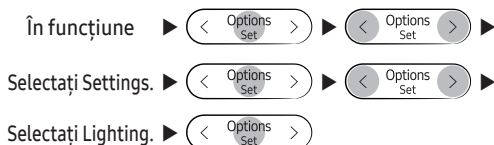

### NOTĂ



- Dacă schimbați modul sau funcția actuală atunci când funcția de iluminare Display este pornită, iluminarea afișajului se aprinde timp de 5 secunde și apoi se oprește iarăși.
- Pentru a opri funcția de iluminare Display, executați metoda de mai sus din nou, apoi opriți și porniți iarăși produsul.

## Funcția Wi-Fi (aplicația SmartThings)

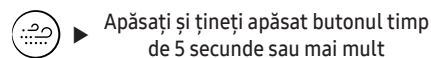
Activați funcția Wi-Fi pentru a asocia smartphone-ul dvs. cu aparatul de aer condiționat.



### NOTĂ

- Când porniți funcția Wi-Fi, smartphone-ul dvs. se asociază cu aparatul de aer condiționat, și **AP** apare pe afișajul telecomenzii câteva secunde.
- După ce smartphone-ul dvs. se conectează la aparatul de aer condiționat, îl puteți controla prin Internet wireless, folosind aplicația SmartThings instalată pe smartphone.
- Pentru mai multe informații despre cum puteți pregăti smartphone-ul pentru conectare și cum puteți controla aparatul de aer condiționat folosind aplicația SmartThings, consultați „Aplicația SmartThings” de la pagina 50.
- Pentru a porni sau opri Wi-Fi, apăsați butoanele  și  și mențineți timp de 5 secunde.
  - Pentru a porni aplicația SmartThings, apăsați și mențineți apăsat butonul  timp de 5 secunde, activând astfel conectarea la aerul condiționat.

# Programarea

  
On  
Timer

  
Off  
Timer

## Funcția Pornire temporizată/Oprire temporizată

Utilizați funcția Pornire/Oprire temporizată pentru a porni și opri aparatul de aer condiționat. Programarea duratelor înainte de pornirea sau oprirea aparatului de aer condiționat ajută la utilizarea economică a aparatului de aer condiționat.

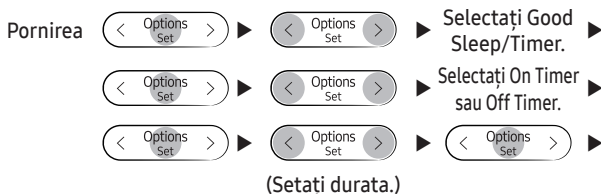

Confirmați că  de pe afișajul unității interioare este pornit.

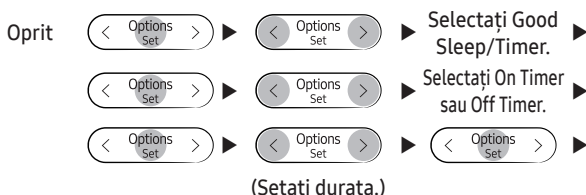



Confirmați că  de pe afișajul unității interioare este oprit.

### NOTĂ

- Pentru a anula funcția Pornire/Oprire temporizată, setați durata la 00 m.
- Dacă telecomanda este oprită și selectați Timer/Good Sleep, **[On Timer]** pe afișajul telecomenzii. Dacă telecomanda este pornită și selectați Timer/Good Sleep, **[Off Timer]**.
- Puteți seta durata de la 30 de minute la 24 de ore.
- Nu puteți seta aceeași durată atât pentru funcția Pornire temporizată, cât și pentru funcția Oprire temporizată.

### Combinarea funcțiilor Pornire temporizată și Oprire temporizată

<b>Când aerul condiționat este oprit</b>	Exemplu: Pornire temporizată la 3 ore, oprire temporizată la 5 ore Aparatul de aer condiționat pornește la 3 ore după ultima apăsare a butonului  pentru a porni funcția Pornire/Oprire temporizată, rămâne pornit timp de 2 ore și se oprește din nou.
<b>Când aerul condiționat este pornit</b>	Exemplu: Pornire temporizată la 3 ore, oprire temporizată la 1 oră Aparatul de aer condiționat se oprește la 1 oră după ultima apăsare a butonului  pentru a porni funcția Pornire/Oprire temporizată, rămâne oprit timp de 2 ore și pornește din nou.

# Programarea

## Funcția Pornire temporizată/Oprire temporizată

Dacă setați funcția Pornire temporizată, puteți modifica modul sau temperatura în timp ce telecomanda este oprită.

### Selecție de bază

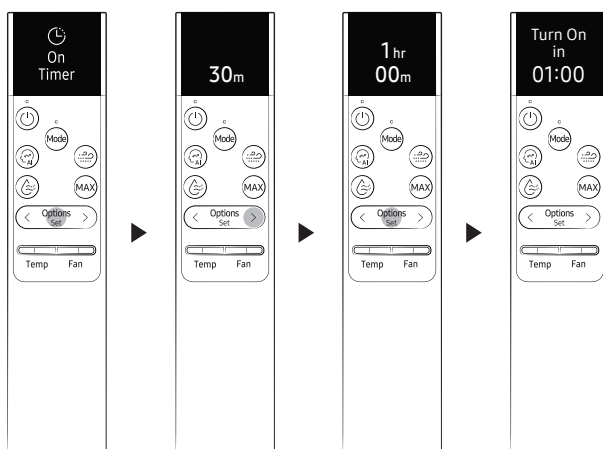

### Selecție adițională

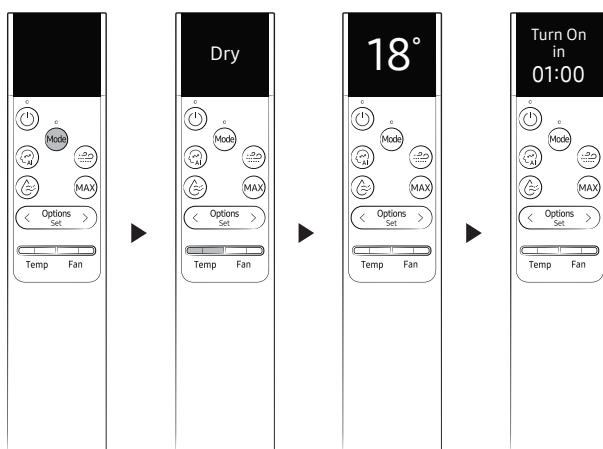









## Good Sleep

## Funcția Good Sleep

Utilizați funcția Good Sleep pentru a economisi energie când dormiți. Puteți selecta această funcție în modul Cool sau Heat.



**Pornirea** În modul Cool sau Heat ▶  ▶  ▶



**Selecțai**  
**Good Sleep/** ▶  ▶  ▶  
**Timer.**



**Selecțai**  
**Good Sleep.** ▶  ▶  ▶

(Setați durata.)

Confirmați că  de pe afișajul unității interioare este pornit.

**Oprit** În modul Cool sau Heat ▶  ▶  ▶

**Selecțai**  
**Good Sleep/** ▶  ▶  ▶  
**Timer.**

**Selecțai**  
**Good Sleep.** ▶  ▶  ▶

(Setați durata.)

Confirmați că  de pe afișajul unității interioare este oprit.

### NOTĂ

- Pentru a anula funcția Good Sleep setați durata la 00 m.
- Când porniți funcția Good Sleep, indicatorul  (Temporizator) apare pe afișajul unității interioare.
- Puteți seta durata de la 30 de minute la 12 de ore.
- Temperaturile setate recomandate cât timp funcția Good Sleep este activată sunt:

Mod	Temperatură setată recomandată	Temperatură setată optimă
Cool	25 °C - 27 °C	26 °C
Heat	21 °C - 23 °C	22 °C

- Funcția Good Sleep poate funcționa cât timp este pornită funcția WindFree Cooling.
- Dacă selecțai funcția Good Sleep, anulați funcțiile Dry Comfort, Eco, MAX și Quiet.

# Programare

Sarcină	Cât de des	De cine	Instrucțiune
Utilizați funcția Auto Clean.	După caz	Proprietar	"Funcția Auto Clean" la pagina 35.
Porniți funcția Freeze Wash.	O dată la două săptămâni	Proprietar	"Funcția Freeze Wash" la pagina 37.
Curățarea filtrului.	O dată la două săptămâni	Proprietar	"Curățarea filtrului" la pagina 44.
Înlocuiți filtrul cu triplă acțiune.	O dată la 3 ani	Proprietar	"Înlocuirea filtrului cu triplă acțiune" la pagina 45.
Curățați panoul WindFree	Cel puțin o dată pe lună	Proprietar	"Curățați panoul WindFree" la pagina 46.
Curățați exteriorul unității interioare.	După caz	Proprietar	"Curățarea exteriorului unității interioare" la pagina 43.
Curățați exteriorul unității exterioare.	Cel puțin o dată pe an	Proprietar	"Curățarea schimbătorului de căldură al unității exterioare" la pagina 43.
Încărcarea telecomenzii	După caz	Proprietar	"Încărcarea telecomenzii" la pagina 17.
Aplicați un agent anticoroziv pe unitatea exterioară. (Doar dacă este instalat lângă apă sărată, de exemplu, lângă ocean)	Cel puțin o dată pe an	Tehnician calificat	Contactați furnizorul de servicii.
Curățați interiorul unității interioare sau exterioare.	O dată pe an	Tehnician calificat	Contactați furnizorul de servicii.
Verificați unitățile, conexiunile electrice, țevile de agent de răcire și protecțiile.	O dată pe an	Tehnician calificat	Contactați furnizorul de servicii.

# Curățare

## Curățarea exteriorului unității interioare

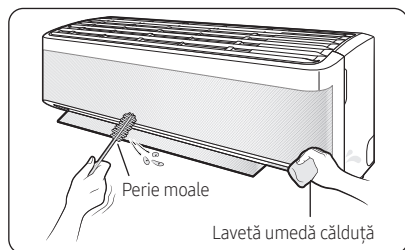

- 1 Oprii aparatul de aer condiționat și așteptați până când se oprește ventilatorul.
- 2 Deconectați alimentarea electrică.
- 3 Folosiți o pensulă moale sau o lavetă umedă caldă pentru a curăța exteriorul.

### ⚠️ AVERTIZARE

- Nu curățați aparatul prin pulverizarea directă a apei asupra acestuia. Dacă pătrunde apă în unitate, acest lucru poate genera șocuri electrice sau incendii cauzatoare de moarte, vătămări grave sau deteriorarea proprietății:

### ⚠️ ATENȚIE

- Nu utilizați un detergent alcalin pentru a curăța afișajul unității interioare.
- Nu folosiți acid sulfuric, acid clorhidric sau solvenți organici, precum diluant, kerosen, acetonă, benzen sau alcool pentru a curăța suprafețele unității.

## Curățarea schimbătorului de căldură al unității exterioare

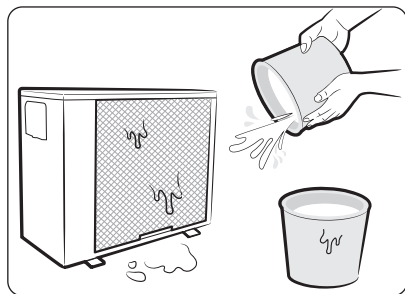

- 1 Oprii aparatul de aer condiționat și așteptați până când se oprește ventilatorul.
- 2 Deconectați alimentarea electrică.
- 3 Pulverizați apă pe schimbătorul de căldură pentru a îndepărta praful și alte reziduuri.

### ⚠️ ATENȚIE

- Nu folosiți acid sulfuric, acid clorhidric sau solvenți organici, precum diluant, kerosen, acetonă, benzen sau alcool pentru a curăța suprafețele unității.
- Dacă trebuie să inspecți sau să curățați interiorul schimbătorului de căldură de pe unitatea exterioară, contactați centrul local de service pentru ajutor.

# Curățare

## Curățarea filtrului

Curățați filtrul de aer la fiecare două săptămâni sau când **CF** (notificare pentru curățarea filtrului) apare pe afișajul unității interioare. Intervalele între curățări pot varia, în funcție de condițiile de utilizare și de mediu.

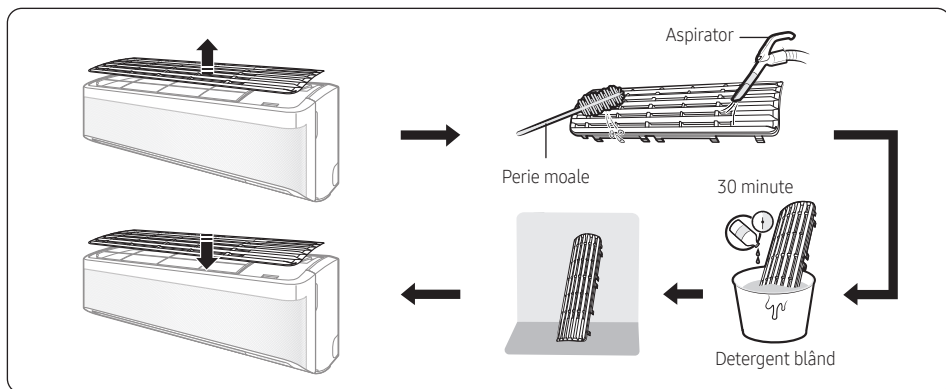

- 1 Scoateți filtrul prin glisare de la nivelul unității.
- 2 Utilizați o perie moale sau un aspirator pentru a elimina praful sau reziduurile de pe filtru.
- 3 Înmuiați filtrul într-o soluție de apă și detergent blând timp de 30 de minute.
- 4 Clătiți filtrul și permiteți-i să se usuce într-o zonă bine ventilată care nu este expusă la lumină solară directă.
- 5 Montați filtrul la loc.
- 6 Resetați notificarea pentru curățarea filtrului:

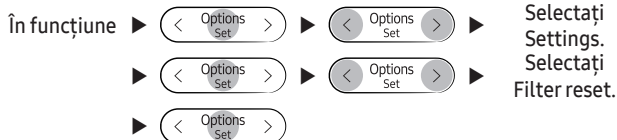

### ⚠ ATENȚIE

- Aveți grijă să nu deteriorați filtrul în timpul curățării.
- Nu frecăți filtrul de aer cu o perie dură sau cu alte ustensile de curățat.
- Nu expuneți filtrul de aer direct la radiațiile solare atunci când îl uscați.

---

## Înlocuirea filtrului cu triplă acțiune

---

Introduceți un filtru cu triplă acțiune nou în sensul săgeții 2.

Înlocuiți filtrele cu triplă acțiune o dată la trei ani. Frecvența de înlocuire poate varia în funcție de mediu sau de durata de utilizare.

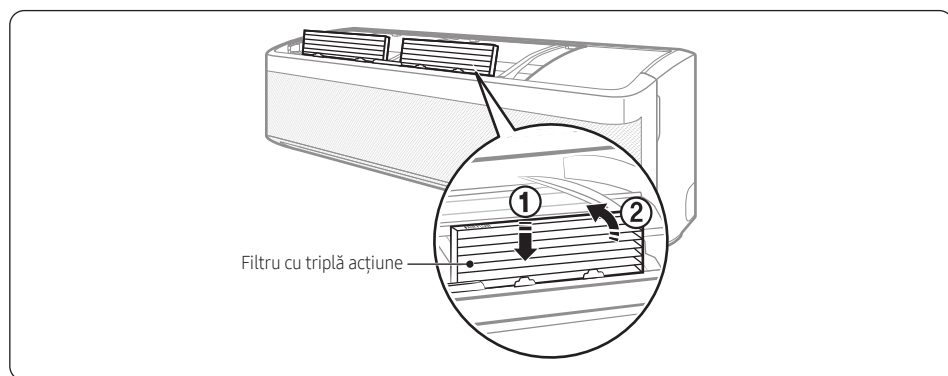

### ⚠ ATENȚIE

- Nu curățați cu apă filtrul cu triplă acțiune. În caz contrar, filtrul se poate deteriora.

### 📖 NOTĂ

- Pentru a înlocui un filtru cu triplă acțiune, achiziționați un filtru nou de la un centru de service.
- Pentru a utiliza filtrul cu triplă acțiune o perioadă mai lungă de timp, într-un mediu în care apar mirosuri neplăcute din cauza preparării peștelui și fumatului, deschideți o fereastră pentru a aerisi încăperea.

# Curățare

## Curățați panoul WindFree

Curățați panoul WindFree cel puțin o dată pe lună.

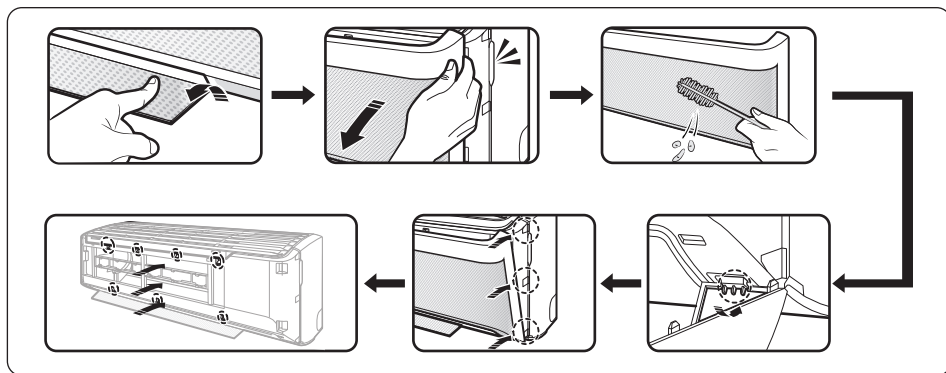

- 1 Trageți de paletetele fluxului de aer până se deschid.
- 2 Țineți și împingeți ambele laturi ale panoului WindFree până când acesta se detașează de aparatul de aer condiționat.
- 3 Utilizați o perie moale sau un aspirator pentru a îndepărta praful.
- 4 Atârnați panoul WindFree de canalele din partea de jos, stânga și dreapta.
- 5 Aliniați proeminențele panoului WindFree cu canalele din partea de sus, mijloc și jos ale panoului frontal.
- 6 După ce inserați panoul WindFree, apăsați cele 4 spații de sus și cele 3 spații de jos cu mâna, astfel încât să nu existe goluri față de panou.

### ⚠ ATENȚIE



- Dacă atașați panoul WindFree fără deschiderea paletei fluxului de aer, aceasta poate fi obstrucționată de panoul WindFree și este posibil să nu se deschidă corespunzător.

# Depanare

Dacă aparatul de aer condiționat nu funcționează normal, consultați ghidul de depanare de mai jos.

Problema	Soluția
Aparatul de aer condiționat nu mai funcționează.	<ul style="list-style-type: none"><li>Asigurați-vă că unitatea primește curent.</li><li>Verificați întrerupătorul de circuit. Dacă este oprit, porniți-l și apoi reporniți unitatea. Dacă problema persistă, contactați furnizorul de servicii.</li><li>Probabil funcția Oprește cu temporizare a oprit unitatea. Porniți unitatea din nou.</li></ul>
Nu pot schimba temperatura.	<ul style="list-style-type: none"><li>Verificați dacă unitate este în modul Fan sau MAX. Dacă da, nu puteți modifica temperatura setată; unitatea controlează automat temperatura setată.</li></ul>
Temperatură necorespunzătoare a fluxului de aer.	<ul style="list-style-type: none"><li>Verificați temperatura setată. În modul Cool, răcirea are loc doar atunci când temperatura setată este mai mică decât temperatura curentă. În modul Heat, încălzirea are loc doar atunci când temperatura setată este mai mare decât temperatura curentă.</li><li>Utilizați butonul <b>[Temp]</b> de pe telecomandă pentru a schimba temperatura setată.</li><li>Verificați dacă filtrul de aer este blocat cu mizerie sau reziduuri. Dacă filtrul de aer este blocat, poate scădea randamentul de răcire și încălzire. Curățați regulat filtrul de aer (pagina 44).</li><li>Verificați dacă unitatea exterioară este acoperită sau instalată lângă obstacole. Îndepărtați obiectele ce acoperă unitatea și obstacolele.</li><li>Verificați dacă este pornită funcția Degivrare (pagina 27). În timpul degivrării, ventilatorul se oprește și nu mai iese aer cald.</li><li>Verificați dacă ușile sau geamurile sunt deschise. Acest lucru poate provoca o circulație sau performanță scăzută. Închideți toate ușile și ferestrele.</li><li>Verificați dacă lungimea țevii dintre unități depășește lungimea maximă a țevii (vezi „Instalarea obișnuită” în manualul de instalare). Dacă da, poate scădea randamentul de răcire și încălzire.</li></ul>
Nu pot schimba direcția fluxului de aer.	<ul style="list-style-type: none"><li>Verificați dacă este pornită funcția Good Sleep în modul Cool. Dacă da, nu puteți controla direcția fluxului de aer.</li></ul>
Nu pot schimba viteza ventilatorului.	<ul style="list-style-type: none"><li>Verificați dacă unitatea este în modul AI Auto, Dry sau MAX sau dacă este activată funcția Good Sleep în modul Cool. În aceste condiții, nu puteți controla viteza ventilatorului; unitatea controlează automat viteza ventilatorului.</li></ul>
Telecomanda nu funcționează.	<ul style="list-style-type: none"><li>Încărcați telecomanda folosind portul USB (tip C) de la baza acesteia.</li><li>Asigurați-vă că telecomanda poate trimite semnal fără obstacole la unitate.</li><li>Nu țineți lumini puternice aproape de unitate. Lumina becurilor fluorescente sau a neanelor poate întrerupe semnalul de la telecomandă.</li></ul>

# Depanare

Problema	Soluția
Funcția Temporizator pornit/oprit nu funcționează.	<ul style="list-style-type: none"><li>Apăsați butonul  de pe telecomandă când setați temporizatorul.</li></ul>
Indicatorul de pe afișajul unității interioare pâlpâie încontinuu.	<ul style="list-style-type: none"><li>Apăsați butonul  (Alimentare) pentru a opri unitatea sau deconectați cablul de alimentare.</li><li>Dacă lumina indicatorului de pe afișajul unității interioare continuă să pâlpâie, contactați furnizorul de servicii.</li></ul>
Din unitate ies mirosuri în timpul funcționării normale.	<ul style="list-style-type: none"><li>Dacă unitatea funcționează într-o zonă cu fum, ventilați camera sau porniți unitatea în modul Fan timp de 3-4 ore. Nicio componentă din unitate nu emană un miros puternic.</li><li>Verificați dacă țevile de evacuare sunt curate. Curățați-le periodic.</li></ul>
Afișajul unității interioare afișează un mesaj de eroare.	<ul style="list-style-type: none"><li>Dacă indicatorul unității interioare clipește, notați codul de eroare. Contactați furnizorul de servicii și spuneți-i codul de eroare.</li></ul>
Unitatea face zgomot.	<ul style="list-style-type: none"><li>Este normal ca unitatea să facă zgomot la funcționare. Dacă lungimea țevii dintre unități este mai mică de 3 m și nu a fost utilizată nicio spirală (vezi „Instalare obișnuită” din manualul de instalare), poate fi transmis zgomot din unitatea exterioară către unitatea interioară prin țevi.</li></ul>
Iese fum din unitatea exterioară.	<ul style="list-style-type: none"><li>Iarna, cel mai probabil, este abur ce iese din schimbătorul de căldură exterior cât timp este activată funcția Degivrare.</li></ul>
Picură apă din racordurile țevilor unității exterioare.	<ul style="list-style-type: none"><li>Poate apărea condens atunci când temperatura sau umiditatea ambiantă se schimbă semnificativ. Este normal.</li></ul>
Condensul se formează pe suprafața unității interioare.	<ul style="list-style-type: none"><li>Dacă umiditatea în cameră este mai ridicată în modul Cool, sau diferența dintre temperatura dorită și cea interioară este mare, se poate forma condens pe unitatea interioară.</li></ul>

# Informații despre refrigerent

---

Informații importante: regulament privind refrigerentul utilizat.

Acest produs conține gaze fluorurate cu efect de seră. Nu eliberați gazele în atmosferă.

## ATENȚIE

- Dacă sistemul conține 5 tCO<sub>2</sub>e sau mai multe gaze fluorinate cu efect de seră, trebuie verificate scurgerile cel puțin o dată la fiecare 12 luni, conform regulamentului nr. 517/2014. Această activitate trebuie efectuată doar de către personal calificat. În situația menționată mai sus, persoana care efectuează instalarea (sau persoana autorizată responsabilă pentru verificarea finală) trebuie să prezinte un jurnal de întreținere cu toate informațiile prevăzute de REGULAMENTUL (CE) nr. 517/2014 AL PARLAMENTULUI EUROPEAN ȘI AL CONSILIULUI din 16 aprilie 2014 privind gazele fluorinate cu efect de seră.

Tipul de refrigerant	Valoare GWP
R-32	675

- GWP: Potențial de încălzire globală
- Calculare tCO<sub>2</sub>e : kg x GWP / 1000

# Aplicația SmartThings

Utilizați aplicația SmartThings de pe smartphone pentru a verifica aparatul de aer condiționat prin intermediul unei conexiuni wireless la internet. Pentru a verifica aparatul de aer condiționat la distanță, trebuie să vă conectați smartphone-ul la acesta. Dacă este conectat deja, treceți la „Pasul 6. Verificarea aparatului de aer condiționat cu smartphone-ul” de la pagina 51.

## Pasul 1. Verificarea cerințelor pentru conectare

Înainte de a conecta smartphone-ul la aparatul de aer condiționat, asigurați-vă că sunt îndeplinite următoarele cerințe:

- Punct de acces Wi-Fi: Doar punct de acces 2,4 GHz Wi-Fi
- Aparatul de aer condiționat și smartphone-ul dvs. trebuie să fie în acoperirea aceluiași punct de acces Wi-Fi sau conectat la acesta. După conectare, puteți controla aparatul de aer condiționat din orice loc prin diverse rețele fără fir cum ar fi Wi-Fi, 3G, LTE și 5G.
- Versiunea software a aplicației de suport SmartThings se poate modifica în funcție de politica de suport pentru sistemul de operare pe care o oferă producătorul.  
În plus, în ceea ce privește aplicația SmartThings sau funcțiile pe care le acceptă aplicația, noua politică de actualizare a aplicației pe versiunea existentă a sistemului de operare poate fi suspendată din motive de uzabilitate sau de securitate.
- Aplicația SmartThings poate fi modificată fără notificare prealabilă pentru a îmbunătăți uzabilitatea și performanța. După cum versiunea sistemului de operare al telefonului mobil este actualizată în fiecare an, și SmartThings este actualizat în permanență în funcție de cel mai recent sistem de operare.
- Dacă aveți întrebări legate de chestiunile de mai sus, vă rugăm să ne contactați la [st.service@samsung.com](mailto:st.service@samsung.com).

## Pasul 2. Conectarea smartphone-ului la rețeaua Wi-Fi

- 1 Porniți punctul de acces Wi-Fi.
- 2 Atingeți **Settings** → **Wi-Fi** pe smartphone.
- 3 Atingeți comutatorul **Wi-Fi** pentru a-l activa, apoi selectați punctul de acces 2,4 GHz Wi-Fi pentru conectare.

- 4 Dacă este necesar, introduceți parola pentru punctul de acces.
- 5 Atingeți **Advanced**.
- 6 Atingeți comutatorul **Switch to mobile data** pentru a-l dezactiva.

## Pasul 3. Instalarea aplicației SmartThings

Dacă aplicația SmartThings nu este instalată pe smartphone-ul dvs., urmați procedura de mai jos. Dacă este instalată, treceți la „Pas 4. Configurarea aplicației SmartThings” de la pagina 50.

- 1 Lansați **Play Store** sau **App Store**.
- 2 Atingeți câmpul de căutare și apoi căutați „SmartThings”.
- 3 Atingeți **INSTALL** pentru aplicația SmartThings găsită.
- 4 Selectați **Agree**.

## Pas 4. Configurarea aplicației SmartThings

După ce instalați aplicația SmartThings, urmați procedura de mai jos pentru a o configura. Dacă este configurată deja, treceți la „Pasul 5. Conectarea smartphone-ului la aparatul de aer condiționat” de la pagina 51.

- 1 Lansați aplicația **SmartThings**.
- 2 Când vedeți fereastra pop-up care vă cere permisiuni pentru locație, Wi-Fi, Bluetooth, atingeți **Start**.
- 3 Atingeți **Sign In**.
- 4 Conectați-vă la **Samsung account**.
  - Dacă nu aveți un cont Samsung, creați contul dvs. Samsung.
- 5 Acceptați **TERMS AND CONDITIONS**.
- 6 Când vedeți o fereastră pop-up care vă cere permisiunea de accesare a informațiilor despre locație, atingeți **ALLOW**.

## Pasul 5. Conectarea smartphone-ului la aparatul de aer condiționat

- 1 Conectați cablul de alimentare al aparatului de aer condiționat și apoi porniți alimentarea.
- 2 Lansați aplicația **SmartThings**.
- 3 Adăugați **Add device** pe ecranul de start al aplicației SmartThings.
- 4 Atingeți **Samsung Air conditioner > Room air conditioner**.
- 5 Apăsăți butonul  de pe telecomandă timp de cel puțin 4 secunde.

Pentru a vă notifica faptul că înregistrarea aparatului de aer condiționat selectat este în curs în contul dvs. Samsung, **AP** apare pe afișajul telecomenzii. Când conexiunea este finalizată, **AP** dispare. Un card nou de dispozitiv pentru aparatul de aer condiționat selectat este adăugat pe ecranul de start al aplicației SmartThings.

## Pasul 6. Verificarea aparatului de aer condiționat cu smartphone-ul

- 1 Lansați aplicația **SmartThings**.
- 2 Pe ecranul de start al aplicației SmartThings, atingeți cardul dispozitivului pentru aparatul de aer condiționat, care a fost adăugat când ați trecut la „Pasul 5. Conectarea smartphone-ului la aparatul de aer condiționat” de la pagina 51.

### **AVERTIZARE**

- Notă de avertizare a expunerii la radiofrecvență (RF) – pentru păstrarea unei distanțe de 20 cm la instalarea acestui modul.
- Vă atenționăm că acest modul nu trebuie să fie instalat și să funcționeze simultan cu alte unități radio fără o evaluare suplimentară sau un certificat FCC.
- Dispozitivul dvs. folosește o frecvență nearmonizată și poate fi folosit în toate țările europene. Funcția WLAN poate fi folosită fără restricții în UE în spații interioare, dar nu poate fi folosită în spații exterioare în Franța.

## Specificații

Wi-Fi	
Gama de frecvență	Puterea transmitătorului (Max.)
2412 - 2472 MHz	20 dBm

## Anunț cu sursă deschisă

Software-ul inclus în acest produs conține software cu sursă deschisă. Puteți obține codul sursă corespunzător complet pentru o perioadă de trei ani de la ultima expediție a acestui produs contactând echipa noastră de asistență prin <http://opensource.samsung.com> (Folosiți meniul „Solicitare de informații”).

De asemenea, este posibil să obțineți codul sursă corespunzător complet pe un suport fizic, cum ar fi un CD-ROM; vi se va percepe o taxă minimă.

URL-ul de mai jos [http://opensource.samsung.com/opensource/SMART\\_AT\\_051/seq/0](http://opensource.samsung.com/opensource/SMART_AT_051/seq/0) duce la informații despre licența din sursă deschisă cu privire la acest produs. Această ofertă este valabilă pentru orice persoană care primește aceste informații.



## Informații despre actualizările de securitate

Actualizările de securitate sunt furnizate pentru a consolida securitatea dispozitivului dvs. și de a proteja informațiile dvs. cu caracter personal. Pentru mai multe informații privind actualizările de securitate, accesați <https://security.samsungda.com>.

\* Site-ul web este disponibil doar în anumite limbi.

## AVEȚI ÎNTREBĂRI SAU COMENTARIILE?

ȚARĂ	SUNAȚI-NE	SAU VIZITAȚI PAGINA NOASTRĂ LA
UK	0333 000 0333	<a href="http://www.samsung.com/uk/support">www.samsung.com/uk/support</a>
IRELAND (EIRE)	0818 717100	<a href="http://www.samsung.com/ie/support">www.samsung.com/ie/support</a>
GERMANY	06196 77 555 77	<a href="http://www.samsung.com/de/support">www.samsung.com/de/support</a>
FRANCE	01 48 63 00 00	<a href="http://www.samsung.com/fr/support">www.samsung.com/fr/support</a>
SPAIN	91 175 00 15	<a href="http://www.samsung.com/es/support">www.samsung.com/es/support</a>
PORTUGAL	210 608 098 Chamada para a rede fixa nacional Dias úteis das 9h às 20h	<a href="http://www.samsung.com/pt/support">www.samsung.com/pt/support</a>
LUXEMBURG	261 03 710	<a href="http://www.samsung.com/be_fr/support">www.samsung.com/be_fr/support</a>
NETHERLANDS	088 90 90 100	<a href="http://www.samsung.com/nl/support">www.samsung.com/nl/support</a>
BELGIUM	02-201-24-18	<a href="http://www.samsung.com/be/support">www.samsung.com/be/support</a> (Dutch) <a href="http://www.samsung.com/be_fr/support">www.samsung.com/be_fr/support</a> (French)
NORWAY	21629099	<a href="http://www.samsung.com/no/support">www.samsung.com/no/support</a>
DENMARK	707 019 70	<a href="http://www.samsung.com/dk/support">www.samsung.com/dk/support</a>
FINLAND	030-6227 515	<a href="http://www.samsung.com/fi/support">www.samsung.com/fi/support</a>
SWEDEN	0771-400 300	<a href="http://www.samsung.com/se/support">www.samsung.com/se/support</a>
AUSTRIA	0800 72 67 864 (0800-SAMSUNG)	<a href="http://www.samsung.com/at/support">www.samsung.com/at/support</a>
SWITZERLAND	0800 726 786	<a href="http://www.samsung.com/ch/support">www.samsung.com/ch/support</a> (German) <a href="http://www.samsung.com/ch_fr/support">www.samsung.com/ch_fr/support</a> (French)
HUNGARY	0680SAMSUNG (0680-726-7864)	<a href="http://www.samsung.com/hu/support">www.samsung.com/hu/support</a>
CZECH	800 - SAMSUNG (800-726786)	<a href="http://www.samsung.com/cz/support">www.samsung.com/cz/support</a>
SLOVAKIA	0800 - SAMSUNG (0800-726 786)	<a href="http://www.samsung.com/sk/support">www.samsung.com/sk/support</a>
CROATIA	072 726 786	<a href="http://www.samsung.com/hr/support">www.samsung.com/hr/support</a>
BOSNIA	055 233 999	<a href="http://www.samsung.com/ba/support">www.samsung.com/ba/support</a>
North Macedonia	023 207 777	<a href="http://www.samsung.com/mk/support">www.samsung.com/mk/support</a>
MONTENEGRO	020 405 888	<a href="http://www.samsung.com/support">www.samsung.com/support</a>
SLOVENIA	080 697 267 (brezplačna številka)	<a href="http://www.samsung.com/si/support">www.samsung.com/si/support</a>
SERBIA	011 321 6899	<a href="http://www.samsung.com/rs/support">www.samsung.com/rs/support</a>
KOSOVO	038 40 30 90	<a href="http://www.samsung.com/support">www.samsung.com/support</a>
ALBANIA	045 620 202	<a href="http://www.samsung.com/al/support">www.samsung.com/al/support</a>
BULGARIA	0800 111 31 - Безплатен за всички оператори *3000 - Цена на един градски разговор или според тарифата на мобилният оператор 09:00 до 18:00 - Понеделник до Петък	<a href="http://www.samsung.com/bg/support">www.samsung.com/bg/support</a>
ROMANIA	0800872678 - Apel gratuit *8000 - Apel tarifat în rețea Program Call Center Luni - Vineri: 9 AM - 6 PM	<a href="http://www.samsung.com/ro/support">www.samsung.com/ro/support</a>
ITALIA	800-SAMSUNG (800.7267864)	<a href="http://www.samsung.com/it/support">www.samsung.com/it/support</a>
CYPRUS	8009 4000 only from landline, toll free	<a href="http://www.samsung.com/gr/support">www.samsung.com/gr/support</a>
GREECE	80111-SAMSUNG (80111 726 7864) only from land line (+30) 210 6897691 from mobile and land line	
POLAND	801-172-678* * (opłata według taryfy operatora)	<a href="http://www.samsung.com/pl/support/">http://www.samsung.com/pl/support/</a>
LITHUANIA	8-800-77777	<a href="http://www.samsung.com/lt/support">www.samsung.com/lt/support</a>
LATVIA	8000-7267	<a href="http://www.samsung.com/lv/support">www.samsung.com/lv/support</a>
ESTONIA	800-7267	<a href="http://www.samsung.com/ee/support">www.samsung.com/ee/support</a>
UKRAINE	0-800-502-000	<a href="http://www.samsung.com/ua/support">www.samsung.com/ua/support</a>
MOLDOVA	+373-22-667-400	<a href="http://www.samsung.com/ua/support/moldova">www.samsung.com/ua/support/moldova</a>